



## Условные обозначения, принятые в каталоге



Новая продукция



Популярная продукция



Выпускается в разных цветах



Элемент СКС LANMASTER категории 5e



Элемент СКС LANMASTER категории 6



Элемент СКС LANMASTER категории 6A

**IP67**

Элемент индустриальной СКС LANMASTER



Оборудование для установки в шкафы 10"



Оборудование для установки в шкафы 19"



Сертификат/Декларация Таможенного союза



Сертификат ГОСТ Р



Сертификат пожарной безопасности



Декларация Федерального агентства связи



Сертификат 3P Third Party Testing

**Введение**

О компании LANMASTER .....	6
Работа с LANMASTER .....	9
Сертификаты на продукцию .....	13
Гарантийная программа LANMASTER .....	14
Обучение специалистов .....	16
Индексный указатель продукции .....	22
Новая продукция LANMASTER .....	30
Дистрибуторы и партнеры LANMASTER .....	34
Интернет-магазины .....	40
Сертифицированные инсталляторы LANMASTER .....	41

**Том 1**

<b>Кабели .....</b>	<b>1</b>
Кабели LANMASTER .....	2
Кабели TWT .....	21
Многопарные кабели TWT .....	33
Кабели для телефонии и ШПД .....	38
Коаксиальные кабели .....	50
Оптические кабели .....	53
<b>Патч-панели .....</b>	<b>69</b>
Патч-панели LANMASTER .....	70
Патч-панели TWT .....	76
Патч-панели NM .....	81
Наборные панели .....	84
Телефонные патч-панели .....	90
<b>Оборудование рабочего места .....</b>	<b>93</b>
Модули Keystone .....	94
Индустриальные модули .....	116
Вставки Mosaic .....	121
Элементы розеток Mosaic .....	139
Настенные розетки .....	148
Индустриальные розетки .....	159

Лючки и колонны .....	163
<b>Элементы кабельных сетей .....</b>	<b>171</b>
Патч-корды .....	172
Соединительные модули .....	185
Коннекторы .....	196
<b>Домашняя Кабельная Система .....</b>	<b>207</b>
Оборудование для телефонии .....	217
Кроссы 110 и 66 .....	218
Плινты LSA .....	225
Боксы под плинты .....	235
Рамы под плинты .....	243
<b>Волоконно-оптическое оборудование .....</b>	<b>247</b>
Оптические системы высокой плотности .....	248
Оптические кроссы .....	258
Оптические адаптеры .....	272
Оптические шнуры .....	278
Оптические компоненты .....	282
Оптические трансиверы .....	286

## Том 2

<b>Телекоммуникационные шкафы и стойки .....</b>	<b>1</b>
Напольные шкафы LANMASTER .....	2
Изоляция коридоров .....	13
Напольные шкафы TWT .....	18
Настенные шкафы TWT .....	33
Стойки и рамы .....	46
Полки .....	50
Вентиляция и охлаждение .....	61
Органайзеры кабельных потоков .....	72
Аксессуары к шкафам .....	81
<b>Органайзеры .....</b>	<b>95</b>
<b>Электрика .....</b>	<b>113</b>

Блоки розеток . . . . .	114
Электрические вилки. . . . .	133
Электрические шнуры . . . . .	138
Оборудование POE . . . . .	153
Конвертеры . . . . .	158
Электрические модули . . . . .	162
<b>Кабеленесущие системы . . . . .</b>	<b>169</b>
Проволочные лотки. . . . .	170
Алюминиевые лестничные лотки . . . . .	178
Стальные лестничные лотки. . . . .	180
Оптические лотки . . . . .	182
Кабельные каналы. . . . .	191
<b>Маркировка и крепеж . . . . .</b>	<b>199</b>
Маркировка . . . . .	200
Крепеж . . . . .	206
<b>Инструменты . . . . .</b>	<b>215</b>
Тестирующие приборы . . . . .	216
Наборы инструментов . . . . .	229
Инструмент для монтажа оптики . . . . .	237
Средства для очистки оптики . . . . .	242
Монтажные инструменты . . . . .	246

## О компании LANMASTER

Компания LANMASTER – российский производитель широкого спектра комплексных решений для кабельных систем:

- медные витопарные и волоконно-оптические кабели;
- 19" телекоммуникационные шкафы и стойки;
- структурированная кабельная система LANMASTER;
- пассивные сетевые компоненты;
- элементы розеток в формате Mosaic;
- системы распределения электропитания и оборудование PoE;
- волоконно-оптическое оборудование FTTH и PON;
- кроссовое оборудование для систем связи;
- проволочные лотки и пластиковые кабельные каналы;
- монтажные инструменты и тестирующее оборудование.

до 25 лет  
гарантии  
на продукцию

свыше 7000  
наименований  
продукции  
на складе

партнеры в  
более чем 40  
городах России

На российский рынок компания LANMASTER поставляет продукцию под двумя торговыми марками: LANMASTER и TWT.



Продукция LANMASTER обладает отличным качеством, входит в состав СКК LANMASTER, имеет расширенную гарантийную поддержку (до 25 лет в составе СКК).

Продукция TWT, ориентированная, в первую очередь, на массового потребителя, характеризуется высоким качеством при демократичной цене.

Помимо собственных торговых марок, компания LANMASTER может выпускать продукцию под торговыми марками Заказчика в рамках OEM-сотрудничества.

Продукция, выпускаемая LANMASTER, разработана и создана специалистами, имеющими огромный опыт проектирования и практических инсталляций кабельных систем. Все компоненты соответствуют международным стандартам, учитывают требования и специфику российского телекоммуникационного рынка и имеют ряд уникальных решений и разработок, выгодно отличающих ее от конкурентов.



Производство продукции размещено в Китае, на Тайване и в России. Главный критерий при выборе заводов – большие производственные мощности, высокое качество и отвечающие требованиям стандартов технические характеристики продукции, подтверждённые сертификатами независимых лабораторий.

Компания LANMASTER предоставляет ряд гарантийных программ. В зависимости от требований к СКС и заложенного бюджета инсталляторы могут выбрать тот или иной вид гарантийной программы.

Продажи оборудования осуществляются через широкую сеть партнеров и дистрибуторов в России и странах СНГ. Компания LANMASTER проводит обучение и сертификацию монтажников, инсталляторов и проектировщиков СКС.

Подробную информацию о продукции и новинках компании можно получить на сайте [www.lanmaster.ru](http://www.lanmaster.ru).

The screenshot displays the LANMASTER website interface. At the top, there is a navigation menu with links for 'КАТАЛОГ', 'РЕГИСТРАЦИЯ', 'КУПИТЬ', 'ТЕХПОДДЕРЖКА', 'УЧЕБНЫЙ ЦЕНТР', and 'О КОМПАНИИ'. The main banner features the text 'Оптический кабель' (Optical cable) and 'Для различных сфер применения' (For various areas of application), accompanied by images of blue and yellow cable reels. Below the banner, there are three icons: a location pin for 'В наличии на складе' (In stock), a stack of boxes for 'Отмотка, нарезка метражом' (Unwinding, cutting by meter), and a gear for 'СХЕМЫ СЕРТИФИКАЦИИ' (Certification schemes). A row of three product categories is shown at the bottom: 'СКС LANMASTER' (LANMASTER SCS), 'Шкафы LANMASTER для ЦОД' (LANMASTER cabinets for data centers), and 'Кабельная система на основе МПО' (Cable system based on MPO).



## Работа с LANMASTER

Партнерская программа LANMASTER предлагает три уровня участия:

- дистрибутор;
- авторизованный партнер;
- сертифицированный инсталлятор.

**Дистрибуторы** LANMASTER осуществляют хранение, поставку и совместное продвижение всей линейки продукции LANMASTER и TWT.

**Авторизованные партнеры** отвечают за продвижение продукции LANMASTER в определенном регионе, либо взаимодействуют с компанией LANMASTER по отдельным видам продукции.

**Сертифицированные инсталляторы** имеют право устанавливать СКС LANMASTER с предоставлением заказчику гарантии от производителя на срок до 25 лет.





Компания LANMASTER принимает активное участие в развитии бизнеса своих партнеров всех уровней и регулярно проводит различные акции и мероприятия совместно с партнерами:

- обучение и консультации менеджеров партнеров;
- совместное участие в отраслевых выставках;
- презентации и конференции для заказчиков;
- совместная реклама в СМИ;
- поощрительные программы для заказчиков и менеджеров партнеров.

Для совместного продвижения продукции партнерам выделяется маркетинговый фонд, предоставляются информационные, демонстрационные и рекламные материалы. Партнеры и заказчики могут принимать участие в ежегодных маркетинговых программах LANMASTER, кроме того, по желанию партнера, с ним могут быть разработаны и проведены индивидуальные программы и мероприятия.

Компания LANMASTER регулярно участвует в отраслевых выставках, форумах и конференциях. Предпочтение отдается мероприятиям, отличающимся комплексным подходом, качеством информационного наполнения, целевым составом участников. Особенно ценными для нас являются региональные события, которые собирают лучших представителей ИКТ-сообщества и бизнес-среды региона. Помимо докладов и презентаций на всех мероприятиях демонстрируются самые актуальные решения и новинки продукции для специалистов, желающих вживую ознакомиться с оборудованием, выпускаемым компанией LANMASTER.

Для партнеров компании проводятся вебинары, посвященные новой продукции, детальному рассмотрению отдельных линеек продукции, авторизации и ресертификации партнеров и инсталляторов.



В 2020 году был открыт демоцентр LANMASTER в Московской области и у компании появился еще один новый удобный ресурс для проведения обучающих семинаров, встреч с партнёрами и заказчиками, организации различные маркетинговые мероприятия.

В помещении демоцентра демонстрируется использование продукции LANMASTER на примерах реальных задач: изолированный коридор в ЦОД, прокладка кабельных линий под фальшполом, над шкафами и по стенам, СКС на медном и оптическом кабеле, модульная система на MPO и многое другое. Многочисленные стенды с образцами продукции, инструменты и приборы можно посмотреть и протестировать вживую. Сотрудникам компании всегда можно задать уточняющие вопросы. Проводить встречи в помещении демоцентра удобно и полезно, потому что все образцы находятся под рукой, нет недостатка в практических примерах.

Экспозиция оборудования регулярно обновляется, в связи с появлением новой продукции, новых демонстрационных материалов и образцов.



Продукция компании LANMASTER и TWT полностью соответствует требованиям международных, европейских и российских стандартов.

Вся продукция проходит обязательную, а также добровольную сертификацию в соответствующих органах. Имеются необходимые сертификаты, в том числе:

- Сертификаты и декларации Таможенного союза
- Международные сертификаты
- Сертификаты пожарной безопасности
- Добровольные сертификаты ГОСТ Р
- Декларации Минсвязи

Компанией LANMASTER получен сертификат соответствия системы менеджмента качества ISO 9001-2015 применительно к производству и обслуживанию компонентов телекоммуникационных сетей

Копии документов размещены на сайте в разделе Сертификаты.



## Гарантийная программа LANMASTER

Компания LANMASTER предоставляет широкий спектр гарантийных программ. В зависимости от требований к СКС и заложенного бюджета инсталляторы могут предложить заказчику тот или иной вид гарантийной поддержки.

**Системная гарантия** выдается на СКС LANMASTER, установленную действующим сертифицированным инсталлятором LANMASTER в соответствии со стандартом EIA/TIA 568-C. Гарантия выдается на систему целиком сроком на 25 лет.

**Ограниченная гарантия** выдается в случае согласованного включения в состав СКС LANMASTER компонентов сторонних Производителей. Компания LANMASTER дает гарантию на свои компоненты в составе СКС и работы, связанные с этими компонентами, на срок до 25 лет.

**Линейная гарантия** выдается на кабельные линии в составе СКС LANMASTER, установленные и протестированные действующим сертифицированным инсталлятором LANMASTER. При соответствии линий указанной категории по результатам тестов, выдается гарантия на 15 лет. Компонентная гарантия выдается на отдельные элементы, входящие в состав СКС LANMASTER. Срок гарантии – 5 лет.

**Гарантия на отдельные виды продукции LANMASTER и TWT**, не входящие в состав СКС LANMASTER, измерительные приборы и монтажные инструменты устанавливается отдельно.

С условиями получения гарантии можно ознакомиться на сайте [lanmaster.ru](http://lanmaster.ru).



## Условия получения гарантии

Основные положения	Системная гарантия	Ограниченная гарантия	Линейная гарантия	Компонентная гарантия
Статус инсталлятора	Да	Да	Да	нет
Предоставление проекта	Да	Да	нет	нет
Предоставление результатов тестов	Да	Да	Да	нет
Предоставление спецификации	Да	Да	Да	нет
Дополнительные условия	нет	разрешение на замену компонентов	нет	документальное подтверждение официального приобретения компонентов

## Обучение специалистов

Для повышения эффективности работы менеджеров по продажам пассивного оборудования, инженеров-проектировщиков и монтажников, компанией LANMASTER разработана серия обучающих семинаров. Курсы могут быть полезны как новичкам, так и практикующим специалистам. Каждый курс разработан с учетом специфики работы и необходимости приобретения определенных навыков обучающимися. Семинары проводятся опытными инструкторами в небольших группах, что позволяет получить максимальный эффект от обучения и уделить внимание каждому участнику семинара. Особое внимание в программах курсов уделяется выработке и оттачиванию практических навыков работы.

Материалы семинаров постоянно корректируются и улучшаются с учетом последних изменений в современных технологиях и стандартах. По окончании курсов все материалы остаются на руках у участников, что позволяет в дальнейшем использовать их в работе.

Семинары проводятся совместно с партнерами LANMASTER, в том числе и в региональных учебных центрах, перечень которых постоянно растет. Информацию о региональных учебных центрах и запланированных семинарах можно посмотреть на сайте компании. Со страниц нашего сайта можно подать заявку на участие в семинаре и ознакомиться более подробно с программой выбранного курса.

Возможна организация индивидуального семинара для сотрудников отдельной компании (в том числе и в регионах), при условии набора группы не менее 4-х человек.



## Форматы обучения

Тенденции нашего времени демонстрируют постоянно повышающийся интерес к удаленным формам обучения. Поэтому, в процессе работы над обновлением курсов в 2020 году, было принято решение в первую очередь сконцентрироваться на развитии обучения в формате онлайн.

Все сертификационные курсы доступны в онлайн-формате. После регистрации на выбранный курс, обучающийся получает доступ к ресурсу, на котором размещены предварительно записанные видеолекции. В конце каждого раздела идет блок вопросов, на которые нужно ответить. По окончании изучения материала учащийся должен будет сдать итоговый экзаменационный тест. Если тест пройден успешно, выдается именное свидетельство сертифицированного специалиста.

Формат видеокурса предполагает, что обучающиеся в любое удобное время просматривают предварительно записанные лекции на закрытом ресурсе. Отвечают на вопросы в изучаемых разделах. При этом всегда можно обратиться к нашему специалисту за разъяснениями по конкретной теме, если что-то вызвало затруднения.



## Семинар LANMASTER-СКС-П

Ориентирован на проектировщиков и инженеров СКС.

Знания, полученные на курсе, помогут снизить затраты на проектирование и ответить на ряд вопросов, которые часто возникают у проектировщиков СКС.

Специалисты нашей компании постоянно изучают и проводят систематизацию стандартов в области СКС, что позволило нам разработать перечень требований и рекомендаций, которые позволят проектировщикам выполнить проект качественно и без ошибок.

### Приобретаемые знания:

- Стандарты в области СКС
- Функциональные элементы, структура, подсистемы и архитектура СКС
- Монтажные конструктивы, телекоммуникационные помещения, кабельные трассы
- Проектирование СКС
- Администрирование СКС
- Методика расчета СКС
- Гарантийная программа LANMASTER



## Семинар LANMASTER-СКС-И

Курс ориентирован на подготовку сертифицированных инженеров СКС LANMASTER, а также представляет интерес для проектировщиков кабельных систем.

Материал в программе разбит на два объемных блока: сбалансированные кабельные линии и волоконно-оптические кабельные линии.

### Приобретаемые знания (блок 1):

- Теоретическая часть
- Характеристики сбалансированных кабельных линий
- Базовые конфигурации тестирования
- Методики тестирования кабельных линий
- Поиск неисправностей и ошибок в кабельных линиях
- Работа с полевыми измерительными приборами
- Эталонные сбалансированные кабельные линии

### Приобретаемые знания (блок 2):

- Теоретическая часть
- Характеристики ВО кабельных линий
- Базовые конфигурации тестирования
- Методики тестирования кабельных линий
- Работа с полевыми измерительными приборами
- Поиск неисправностей и ошибок
- Измерение затухания
- Измерения при помощи рефлектометра
- Эталонные кабельные линии



## Семинар LANMASTER-СКС-М

Программа семинара рассчитана на техников и монтажников кабельных систем, а также представляет интерес для проектировщиков и инженеров кабельных систем.

### **Приобретаемые знания и навыки:**

- Технология работы с пассивным оборудованием
- Пассивные элементы медных кабельных линий
- Правила монтажа кабелей и пассивных элементов СКС
- Технология оконцовки и сращивания волокон
- Тренинг по монтажу пассивных элементов СКС
- Слушатель этого курса получает именной сертификат установленного образца при успешной сдаче экзамена.



## Семинар LANMASTER-СКС-Р

Семинар для сертифицированных инсталляторов СКС LANMASTER, обладающих сертификатом с истекающим сроком действия (более 2х лет). Курс так же будет полезен для продакт-менеджеров, пресейлов и специалистов по продажам. Включает комплексную информацию по основам СКС, а также содержит много практического материала и информации по продуктовым линейкам.

Если обучается специалист сферы продаж, то по завершении изучения материала, выдается именной сертификат о прохождении курса «Основы СКС LANMASTER» в рамках учебной программы продакт-менеджера по оборудованию LANMASTER и TWT.

Если курс изучает ранее обучившийся сертифицированный инсталлятор, то по завершении изучения материала, ему будет предложено пройти экзаменационное тестирование. После успешной сдачи экзамена слушатель продлевает статус сертифицированного проектировщика СКС LANMASTER.

### **В ходе семинара освещаются:**

- Определение СКС и ее преимущества
- Обзор стандартов СКС, изменения в стандартах
- Конфигурации кабельных линий
- Топология, архитектура и структура СКС
- Поддерживающая инфраструктура
- Новые решения от LANMASTER
- Монтаж и тестирование СКС
- Сертификация СКС LANMASTER
- Гарантийная поддержка LANMASTER



## Продукция LANMASTER:

Код продукта начинается с префикса LAN-

12M-12LC/yyyB-xx	Том 1, стр. 256	CRI-500R	Том 2, стр. 253
12M-12M/yyyB-xx	Том 1, стр. 255	CT120-F45x45-WH	Том 2, стр. 197
2LC-2LC/yyyH-xx	Том 1, стр. 257	CT120-F45x90-WH	Том 2, стр. 197
2SFP+10G-x.x	Том 1, стр. 287	CT120-FRM-FIX	Том 2, стр. 197
5EFTP-OUT/WP-OUT	Том 1, стр. 17	CT120x50-DV-WH	Том 2, стр. 196
5EFTP-PT-xx	Том 1, стр. 8	CT120x50-WH	Том 2, стр. 196
5EFTP-xx	Том 1, стр. 6	CT120x50-xx-WH	Том 2, стр. 198
5ESFTP-xx	Том 1, стр. 7	<b>D</b>	
5EUTP-OUT/WP-OUT	Том 1, стр. 16	DC-ACU-4xUx3x10	Том 2, стр. 62
5EUTP-PT-xx	Том 1, стр. 3	DC-ACU-4xUx6x10	Том 2, стр. 61
5EUTP-xx	Том 1, стр. 2	DC-BPM-4xUx12	Том 2, стр. 16
6AFTP-xx	Том 1, стр. 13	DC-CB-10-TOPP	Том 2, стр. 7
6EFTP-OUT/WP-OUT	Том 1, стр. 19	DC-CB-BRx	Том 2, стр. 8
6EFTP-PT-xx	Том 1, стр. 12	DC-CB-CTR-Px	Том 2, стр. 73
6EFTP-xx	Том 1, стр. 9	DC-CB-CTR-Tx	Том 2, стр. 72
6ESFTP-xx	Том 1, стр. 10	DC-CB-FAN6-10	Том 2, стр. 63
6ESSTP-xx	Том 1, стр. 11	DC-CB-FRM8-xxx	Том 2, стр. 9
6EUTP-OUT/WP-OUT	Том 1, стр. 18	DC-CBP4-xxU-yyy	Том 2, стр. 5
6EUTP-PT-xx	Том 1, стр. 5	DC-CBP-xxU-yyy	Том 2, стр. 2
6EUTP-xx	Том 1, стр. 4	DC-CB-R+F-SET	Том 2, стр. 10
7SSTP-xx	Том 1, стр. 14	DC-CB-S4-10/xxx	Том 2, стр. 50
8SFTP-HFLT	Том 1, стр. 15	DC-CBSP-xxU-WD	Том 2, стр. 18
<b>A</b>		DC-CB-x-10-PL2	Том 2, стр. 11
APM-xxx/yyy	Том 1, стр. 268	DC-CB-x-10-PL2SP	Том 2, стр. 12
APM-xxx	Том 1, стр. 267	DC-CB-x-12-PL2	Том 2, стр. 11
<b>B</b>		DC-CB-x-12-PL2SP	Том 2, стр. 12
BLD-xxx	Том 2, стр. 249	DC-CB-xxUx8-PF/y	Том 2, стр. 76
BO-WPAK	Том 1, стр. 120	DC-CB-xxUx8-VOyy	Том 2, стр. 75
<b>C</b>		DC-CB-xxU-yy-SP	Том 2, стр. 4
CB-FPP-1U	Том 2, стр. 85	DC-CB-x-yy-FLRP	Том 2, стр. 6
CC-JWL-x-EZ	Том 2, стр. 177	DC-CPF-42Uxx-M	Том 2, стр. 17
CCLP24-BL	Том 2, стр. 246	DC-CPF-48Uxx-M	Том 2, стр. 17
CEE-7/7-180	Том 2, стр. 133	DC-HDRM-4xUx12	Том 2, стр. 14
CMB-19	Том 2, стр. 107	DC-HDRML-4xUx12	Том 2, стр. 14
CMB-19/R	Том 2, стр. 107	DC-RFP-12xx-yy	Том 2, стр. 13
CP45S6/SET-WP	Том 1, стр. 115	DC-SDRAL-4xUx12	Том 2, стр. 15
CRI-2008R	Том 2, стр. 253	DC-SDRM-4xUx12	Том 2, стр. 15
CRI-468R/EZ	Том 2, стр. 252	DC-TLBRP-1U	Том 2, стр. 84

DC-TLMFP-xU	Том 2, стр. 83	FT-CL/Okx	Том 2, стр. 244
DRF-10K/BX-GY	Том 1, стр. 160	FT-CL/STx	Том 2, стр. 243
DRF-10K-xx	Том 1, стр. 159	FT-CL/WPx	Том 2, стр. 245
DRF-25C/BX-WH	Том 1, стр. 161	FT-CUT/KVL	Том 2, стр. 237
DRF-45x45-WH	Том 1, стр. 159	FT-CUTL/xxx	Том 2, стр. 241
DRF-45C/SB-WH	Том 1, стр. 161	FT-FFM	Том 2, стр. 227
<b>E</b>		FT-PVL	Том 2, стр. 226
EZ45-8P8C/xxx-100	Том 1, стр. 200	FT-STR/DIS	Том 2, стр. 240
EZ45x22-1U/R2-WH	Том 2, стр. 166	FT-STR/FTTH	Том 2, стр. 238
EZ45x22-1xUSB-WH	Том 2, стр. 166	FT-STR/OFC	Том 2, стр. 239
EZ45x45-2UCA/4.2-WH	Том 2, стр. 167	FTTH-CLR	Том 1, стр. 285
EZ45x45-2xUSB-WH	Том 2, стр. 167	FTTH-HLD	Том 1, стр. 285
EZ45x45-xU/R2-WH	Том 2, стр. 167	<b>H</b>	
<b>F</b>		HCS-BOX	Том 1, стр. 208
FDB-FTTHxx/OUT	Том 1, стр. 258	HCS-FOMB4	Том 1, стр. 209
FF-0.75-BK	Том 2, стр. 152	HCS-HUB8	Том 1, стр. 214
FF-1.50-BK	Том 2, стр. 152	HCS-PP8U5E	Том 1, стр. 210
FMC-5C/xxx	Том 1, стр. 282	HCS-PPT2X6	Том 1, стр. 211
FMS	Том 1, стр. 283	HCS-TV1X8	Том 1, стр. 212
FOB10-1P	Том 1, стр. 264	HCS-TVSA25	Том 1, стр. 213
FOBM-RMS-24xx	Том 1, стр. 270	HDMI-HDMI-x.x-WP	Том 1, стр. 176
FOBM-RM-xP	Том 1, стр. 266	<b>I</b>	
FOBM-WM-8xx	Том 1, стр. 260	IEC-309-32A1P/F	Том 2, стр. 136
FOBM-xxMCC-yU	Том 1, стр. 248	IEC-309-32A1P/M	Том 2, стр. 136
FOBM-xxMCS-yU	Том 1, стр. 251	IEC-309-32A3P/F	Том 2, стр. 137
FOB-RM-3H	Том 1, стр. 262	IEC-309-32A3P/M	Том 2, стр. 137
FOB-WM-4H	Том 1, стр. 261	IEC-320-C13	Том 2, стр. 134
FOB-WM-85C/ST	Том 1, стр. 259	IEC-320-C14	Том 2, стр. 134
FP10-xxxxx	Том 1, стр. 265	IEC-320-C19	Том 2, стр. 135
FPBP-xxx	Том 1, стр. 284	IEC-320-C20	Том 2, стр. 135
FP-xxxx	Том 1, стр. 263	<b>K</b>	
FR45x45/90/135-WH	Том 1, стр. 141	KCP45Sxx	Том 1, стр. 101
FRM-IN-6xK-yXX	Том 1, стр. 83	KCP45Sxx/90	Том 1, стр. 103
FRM-PP-STP/1U	Том 1, стр. 83	KCP45-Sxx-WP	Том 1, стр. 117
FRS45x45/x-WH	Том 1, стр. 140	KCP45Uxx/90-WH	Том 1, стр. 102
FT-CL/CAS	Том 2, стр. 242	KCP45Uxx-WH	Том 1, стр. 100
FT-CL/CAS-R	Том 2, стр. 242	<b>L</b>	
FT-CL/CRD	Том 2, стр. 243	LDM-70	Том 2, стр. 228
FT-CL/KIT1	Том 2, стр. 235	<b>M</b>	
FT-CL/KIT2	Том 2, стр. 236	MB-12K-WH	Том 1, стр. 149
FT-CL/MPO	Том 2, стр. 244	MB-20K-WP	Том 1, стр. 162

MB-3FO-WH	Том 1, стр. 150	OFC-RIknn-yy-zz	Том 1, стр. 54
MB-F45/1-WP	Том 1, стр. 164	OFC-5xnn-yy-zzz	Том 1, стр. 55
MB-Mx-WH	Том 1, стр. 151	OFC-ZI2-yy-zz	Том 1, стр. 56
MBPG-xx-GY	Том 1, стр. 163	OK4556A/xx	Том 1, стр. 97
MBP-xxx-WH	Том 1, стр. 152	OK455xx/180-WP	Том 1, стр. 116
MCB-xxx	Том 2, стр. 202	OK455xx/yy	Том 1, стр. 96
MCCB-1M-12LC/xxx	Том 1, стр. 249	OK45Uxx/180P-yy	Том 1, стр. 98
MCCB-6MPO	Том 1, стр. 250	OK45Uxx/180-WH	Том 1, стр. 94
MCC-NUM-SET-Cxx	Том 2, стр. 205	OK45Uxx/90P-WH	Том 1, стр. 95
MCL-xxx	Том 2, стр. 200	OK90-CRI	Том 2, стр. 247
MCSB-1M-12LC/xxx	Том 1, стр. 252	OK-FIX	Том 2, стр. 248
MCSB-2M-24LC/xxx	Том 1, стр. 252	OK-HDMI/180-WP	Том 1, стр. 119
MCSP-6MPO	Том 1, стр. 253	OK-HDMI-V-WH	Том 1, стр. 111
MCS-XX	Том 1, стр. 253	OKi45Uxx/180	Том 1, стр. 99
MF45x45/90/135	Том 1, стр. 143	OK-TV/S-WH	Том 1, стр. 111
MPL-xxx	Том 2, стр. 203	OK-USB30/180-WP	Том 1, стр. 118
MPL-xxx	Том 2, стр. 204	OK-USBx0-AA/V-WH	Том 1, стр. 112
MPO-AM-MM	Том 1, стр. 272	OK-WP-CAP	Том 1, стр. 120
MT-ANSET-Mxx	Том 2, стр. 190	ORG/BP-1U	Том 2, стр. 99
MT-NUTSET-Mxx	Том 2, стр. 190	ORG/BPMR-1U	Том 2, стр. 100
MT-ROD-Mxx-3.0	Том 2, стр. 190	ORG/BPSB-1U	Том 2, стр. 99
<b>N</b>		ORG/CVP-1U	Том 2, стр. 103
NT-TK/COAX	Том 2, стр. 233	ORG/FO-4U	Том 2, стр. 112
NT-TK/CRI	Том 2, стр. 232	ORG/VCM4-1U	Том 2, стр. 101
NT-TK/FIBER	Том 2, стр. 229	ORG-xU	Том 2, стр. 96
NT-TK/FIBER-2	Том 2, стр. 230	ORV-17U-8MR	Том 2, стр. 77
NT-TK/INST	Том 2, стр. 231	OT100xXXX	Том 2, стр. 184
NT-TK/PATCH	Том 2, стр. 234	OT100xXXX-CVR	Том 2, стр. 185
<b>O</b>		OT-FIX-Px	Том 2, стр. 189
OFC-Dxknn-yy-zz	Том 1, стр. 53	<b>P</b>	
OFC-Fxknn-yy-zz	Том 1, стр. 57	PC45/Szz-yyy-xx	Том 1, стр. 173
OFC-Fxmn-yy-zz-T	Том 1, стр. 58	PC45/Uzz-yyy-xx	Том 1, стр. 172
OFC-GYFTxSnnyyk	Том 1, стр. 64	PCEXT/U5E-yyy-xx	Том 1, стр. 183
OFC-GYFTxY33nnyyk	Том 1, стр. 66	PF45x45/90/135	Том 1, стр. 143
OFC-GYFTxY53nnyyk	Том 1, стр. 65	PND	Том 2, стр. 249
OFC-GYFTxYnnyyk	Том 1, стр. 63	POE-KIT-2.1	Том 2, стр. 156
OFC-GYXTAnnyy	Том 1, стр. 62	PP120K-UTP/10	Том 1, стр. 87
OFC-GYXTC8Snnyyk	Том 1, стр. 67	PP13/14-x.x-yy	Том 2, стр. 139
OFC-GYXTxWfnnyyk	Том 1, стр. 60	PP13/20-x.x-BK	Том 2, стр. 143
OFC-GYXTxYnnyyk	Том 1, стр. 61	PP13/SHA-x.x-yy	Том 2, стр. 141
OFC-GYXYnnyy	Том 1, стр. 59	PP13/SH-x.x-yy	Том 2, стр. 141



PP13L/14-x.x-yy	Том 2, стр. 140	<b>S</b>	
PP13L/SH-x.x-BK	Том 2, стр. 142	S110C-X	Том 1, стр. 203
PP160K-STP	Том 1, стр. 85	S110Px	Том 1, стр. 202
PP19/14-x.x-BK	Том 2, стр. 144	S45-45-x.x-WP	Том 1, стр. 174
PP19/20-x.x-BK	Том 2, стр. 145	SAx/S-WH	Том 1, стр. 154
PP19/SHA-x.x-BK	Том 2, стр. 147	SBFx-WH	Том 1, стр. 148
PP19/SH-x.x-BK	Том 2, стр. 147	SCxx	Том 2, стр. 93
PP19L/20-x.x-BK	Том 2, стр. 146	SEC45-CL-SET-OR	Том 2, стр. 213
PP19L/SH-x.x-BK	Том 2, стр. 148	SEC45-PL-SET-OR	Том 2, стр. 214
PP9F/20-16A.2.5	Том 2, стр. 138	SFP+LR-10G-SM	Том 1, стр. 294
PP9M/19-16A.2.5	Том 2, стр. 138	SFP+RJ45-10G	Том 1, стр. 293
PPAS240K-xTP	Том 1, стр. 88	SFP+SR-10G-MM	Том 1, стр. 295
PPC240K-xTP	Том 1, стр. 86	SFP-LX1.25-SM	Том 1, стр. 289
PPC245xx	Том 1, стр. 73	SFP-RJ45	Том 1, стр. 288
PPC24Uxx	Том 1, стр. 72	SFP-5X1.25-MM	Том 1, стр. 290
PPF12U5E/W	Том 1, стр. 76	SFPx-EX1.25-SM	Том 1, стр. 291
PPi24xxx	Том 1, стр. 74	SIP-22HDMI-WH	Том 1, стр. 125
PPi-CHKTOOL	Том 2, стр. 224	SIP-225xx-WH	Том 1, стр. 122
PPL24/48Uxx	Том 1, стр. 70	SIP-22TEL-WH	Том 1, стр. 123
PPL240K-xTP	Том 1, стр. 84	SIP-22Uxx-WH	Том 1, стр. 121
PPL245xx	Том 1, стр. 71	SIP-23BR-xx	Том 1, стр. 137
PPLxx-CMB	Том 2, стр. 108	SIP-23CO-WH	Том 1, стр. 138
PP-POE-CMB	Том 2, стр. 154	SIP-23HDMI/xx-WH	Том 2, стр. 158
PPS/14-0.2-BK	Том 2, стр. 150	SIP-23HDMI-WH	Том 1, стр. 125
PPS/14-BK	Том 2, стр. 150	SIP-23IEC-C13	Том 2, стр. 164
PPS/20-0.2-BK	Том 2, стр. 151	SIP-23IEC-C13L	Том 2, стр. 164
PPS/20-BK	Том 2, стр. 151	SIP-23IEC-C19	Том 2, стр. 165
PPS/SH-x.x-BK	Том 2, стр. 149	SIP-235xx-WH	Том 1, стр. 122
PPxx-POE/Ay	Том 2, стр. 153	SIP-23TEL-WH	Том 1, стр. 123
PRO-L	Том 2, стр. 217	SIP-23Uxx-WH	Том 1, стр. 121
PRO-L/ID2-8	Том 2, стр. 218	SIP-23VGA/xx-WH	Том 2, стр. 159
PRO-L/TPK-N	Том 2, стр. 219	SIP-25C-WH	Том 1, стр. 136
PRO-L/TPK-POE	Том 2, стр. 220	SIP-2xB-WH	Том 1, стр. 136
<b>R</b>		SIP-2xL-WH	Том 1, стр. 134
RJ45/xx-RX	Том 2, стр. 160	SIP-2xR-WH	Том 1, стр. 135
RJ45/xx-TX	Том 2, стр. 160	SIP-2xA-WH	Том 1, стр. 133
RS110-50FT/10	Том 1, стр. 221	SIP-2xM-WH	Том 1, стр. 132
RS110-64FT/6	Том 1, стр. 223	SPLICE-xx	Том 1, стр. 271
RS110-ORG-WH	Том 2, стр. 106	SP-xx-yy	Том 1, стр. 286
RS110-xxxFT	Том 1, стр. 220	STR-0.2-0.8	Том 2, стр. 255
		STR-0.8-2.6	Том 2, стр. 255

<b>T</b>			
TELESET-50	Том 2, стр. 225	WA-LP-xSC/2ST/XX-WH	Том 1, стр. 127
TK45Uxx/180-WH	Том 1, стр. 104	WA-LP-xSPK/xRCA-WH	Том 1, стр. 129
TMC-xx	Том 1, стр. 184	WA-LP-xx45yy-WH	Том 1, стр. 126
TMP-Uxx-WH	Том 1, стр. 196	WA-MCTA-20K+G	Том 1, стр. 170
TPK-xxx	Том 2, стр. 221	WA-MCTA-F45/x	Том 1, стр. 166
TST-CCTV	Том 2, стр. 223	WA-P2xxxx	Том 1, стр. 169
TST-POE	Том 2, стр. 222	WA-RMB-F45/x-WH	Том 1, стр. 145
<b>U</b>		WA-TWR2-F45/x	Том 1, стр. 167
USB3-USB3-x.x-WP	Том 1, стр. 175	WA-WBK2-F45/x	Том 1, стр. 168
<b>V</b>		WB45x45/90/135-WH	Том 1, стр. 142
VCM30M-xx	Том 2, стр. 206	WDM+xx/yy-zz-SM	Том 1, стр. 296
VCMyyy-xx	Том 2, стр. 207	WDM-xx/yy-zz-SM	Том 1, стр. 292
<b>W</b>		WPM-xOK	Том 1, стр. 162
WA-DC/3G+2UC+2C6	Том 2, стр. 132	WS110-32FT/6	Том 1, стр. 222
WA-FLBP-F45/x	Том 1, стр. 165	WS110-ORG-L	Том 2, стр. 105
WA-LP-BNC/RF/TV-WH	Том 1, стр. 128	WS110-xxxFT	Том 1, стр. 219
WA-LP-E2-E2-WH	Том 1, стр. 126	WS66-50FT	Том 1, стр. 218
WA-LP-HDxxx-WH	Том 1, стр. 130	<b>X</b>	
WA-LP-VGAxx-xx	Том 1, стр. 131	xLCS/SH-AM-yyy	Том 1, стр. 273

## Продукция TWT:

Код продукта начинается с префикса TWT-

2-45-45-yyy-xx	Том 1, стр. 177	5EUTP1-xx	Том 1, стр. 21
3UTPxx	Том 1, стр. 33	5EUTP2-xx	Том 1, стр. 22
45-45-yyy/6-xx	Том 1, стр. 179	5EUTP-NGLS	Том 1, стр. 31
45-45-yyy/56-xx	Том 1, стр. 179	5EUTP-xx	Том 1, стр. 25
45-45-yyy/5-xx	Том 1, стр. 178	5EUTPxx-XS	Том 1, стр. 41
45-45-yyy-xx	Том 1, стр. 178	5EUTPx-XS	Том 1, стр. 39
4U1	Том 1, стр. 187	5EUTPxx	Том 1, стр. 34
5EFTP10-OUT-TR	Том 1, стр. 37	5EUTPxPT	Том 1, стр. 24
5EFTP2-xxx	Том 1, стр. 23	6FTP-xx	Том 1, стр. 28
5EFTP-XS/XS-OUT	Том 1, стр. 40	6UTP-NGLS	Том 1, стр. 32
5EFTPxx	Том 1, стр. 36	6UTP-xx	Том 1, стр. 27
5EFTP-xx	Том 1, стр. 26	<b>A</b>	
5EFTPxx-XS	Том 1, стр. 42	AD4512	Том 1, стр. 193
5EUTP/FTP-OUT	Том 1, стр. 29	AD4512-L	Том 1, стр. 193
5EUTP/FTP-OUT-TR	Том 1, стр. 30	<b>B</b>	
5EUTP10-OUT-TR	Том 1, стр. 35	BO-5.5-XX/100	Том 1, стр. 206

BO-6.0-xx/100	Том 1, стр. 205	CB-SFxxx-yU/zz	Том 2, стр. 55
BX45x45/90/135-YL	Том 1, стр. 144	CBW10-SF254-1U	Том 2, стр. 44
<b>C</b>		CBW10-xxU-3x3	Том 2, стр. 43
CBB-BP	Том 2, стр. 27	CBW3G-xxU-6x6-GY	Том 2, стр. 35
CBB-DVO-xxU/y	Том 2, стр. 78	CBW3M-xxU-6x6-GY	Том 2, стр. 36
CBB-EARTH-SET	Том 2, стр. 23	CBW-BP	Том 2, стр. 37
CBB-FANBx-RACK	Том 2, стр. 67	CBW-FAN1-BB	Том 2, стр. 66
CBB-FANBx-RACK-T	Том 2, стр. 68	CBW-FANB2	Том 2, стр. 66
CBB-FANxx-yy	Том 2, стр. 64	CBW-LAMP	Том 2, стр. 88
CB-BKT	Том 2, стр. 82	CBWL-xxU-6x4	Том 2, стр. 42
CBB-LMP-xxU	Том 2, стр. 25	CBWNG-xxU-yyy-BK	Том 2, стр. 38
CBB-ORGxxU	Том 2, стр. 79	CBWNM-xxU-yyy-BK	Том 2, стр. 39
CBB-PL-yyy-x	Том 2, стр. 28	CBWPG-xxU-yyy-GY	Том 2, стр. 33
CBB-RGV-L/R	Том 2, стр. 26	CBWPM-xxU-yyy-GY	Том 2, стр. 34
CBB-S4-y/xx	Том 2, стр. 51	CBW-S4-x/60	Том 2, стр. 52
CBB-SKF355-1U/18	Том 2, стр. 59	CBWSF-xxU-6x4-GY	Том 2, стр. 41
CBB-SKM-2U/20	Том 2, стр. 59	CBWTG-xU-yyy-BK	Том 2, стр. 32
CBB-SM-xx/20	Том 2, стр. 60	CBWx-EARTH-SET	Том 2, стр. 40
CBB-TRMP-xxU	Том 2, стр. 24	CLMP-2.5-10/Mx	Том 2, стр. 90
CBB-UNT	Том 2, стр. 29	CLMP-CRI	Том 2, стр. 260
CBB-UNT/RF	Том 2, стр. 29	CLR-xx	Том 2, стр. 212
CBB-xxU-yyy-G1	Том 2, стр. 19	CMB-PPU	Том 2, стр. 109
CBB-xxU-yyy-P1	Том 2, стр. 21	CN110xTPyy	Том 1, стр. 186
CB-CTR-xxU-y	Том 2, стр. 80	CNS-25P/x	Том 1, стр. 194
CB-DINRL/3U	Том 2, стр. 89	CP45xTPyy	Том 1, стр. 185
CB-DRW-xU	Том 2, стр. 58	CRI-x68R	Том 2, стр. 254
CB-EARTH-BAR	Том 2, стр. 91	CRS1PAIR-xx	Том 1, стр. 21
CBE-BP	Том 2, стр. 31	CTxx-yy-WH	Том 2, стр. 191
CBE-FANx-x	Том 2, стр. 65	CV-ATMxx	Том 2, стр. 211
CBE-xxU-yyy	Том 2, стр. 30	CVD-xx	Том 2, стр. 209
CB-FAN-CTRL	Том 2, стр. 70	CVM-xx	Том 2, стр. 210
CB-FAN-THR	Том 2, стр. 71	CV-TOOL	Том 2, стр. 258
CB-FANVx-RACK	Том 2, стр. 69	CV-xxx	Том 2, стр. 208
CB-FIX-BAR	Том 2, стр. 110	<b>D</b>	
CB-FP-xU	Том 2, стр. 86	DB10-3P	Том 1, стр. 237
CB-HLDR-xx	Том 2, стр. 81	DB10-xP/KM	Том 1, стр. 236
CB-LAMP/LED-M	Том 2, стр. 87	DB10-xP-DIS	Том 1, стр. 225
CB-LOCK	Том 2, стр. 92	DB10-xxP/FR	Том 1, стр. 241
CB-SCNT-TOOL	Том 2, стр. 94	DB10-xxP/HR	Том 1, стр. 242
CB-SFBFxxx-1U/18	Том 2, стр. 56	DB10-xxP/KM	Том 1, стр. 238
CB-SFIX-SET	Том 2, стр. 57	DB10-xxP/L	Том 1, стр. 239

DB10-xxP/OUT	Том 1, стр. 235	PDV-12GS-8C3-GP	Том 2, стр. 123
DB10-xxP-CVR	Том 1, стр. 243	PDV-12x36x35-32A	Том 2, стр. 126
DB10-xxP/K	Том 1, стр. 240	PDV-20xx-GP	Том 2, стр. 122
DC-TLMFP-xU	Том 2, стр. 83	PDV3-6x36-16A	Том 2, стр. 127
<b>E</b>		PDVI-20C9-xx	Том 2, стр. 124
EARTH-Wxxx-100	Том 2, стр. 90	PDVI3-6x24-CB-32	Том 2, стр. 128
<b>L</b>		PDVI-4C9-20C3-xx	Том 2, стр. 125
LSA10-GRND	Том 1, стр. 230	PDVM-4C9-20C3-xx	Том 2, стр. 131
LSA10-LBL-O	Том 1, стр. 229	PDVMT1-6x18-32A	Том 2, стр. 129
LSA10-MAG	Том 1, стр. 228	PDVMT3-6x36-16A	Том 2, стр. 130
LSA10PG-DIS-xx	Том 1, стр. 227	PL11/PL12-xxxx	Том 1, стр. 197
LSA-CRML	Том 1, стр. 231	PL45/S-8P8C-x	Том 1, стр. 199
LSA-DP1/10-xx	Том 1, стр. 229	PL45-8P8C-x	Том 1, стр. 198
LSA-PGR	Том 1, стр. 230	PND-110Px	Том 2, стр. 251
LSA-Px-12-1.5m	Том 1, стр. 233	PND-LSA-x	Том 2, стр. 250
LSA-Px-CRx-1.5m	Том 1, стр. 232	PP12UTP-10	Том 1, стр. 79
LSAxxP-DIS-yyy	Том 1, стр. 226	PP12UTP-x	Том 1, стр. 80
<b>O</b>		PP24OK-UTP/STP	Том 1, стр. 89
OK12UTP-110WH	Том 1, стр. 105	PP24STP	Том 1, стр. 78
OK45STP/xx-WH	Том 1, стр. 108	PP24STP/6	Том 1, стр. 78
OK45STP180/xx	Том 1, стр. 109	PP24TLC-xxxx	Том 1, стр. 91
OK45UTP/xx-yy	Том 1, стр. 106	PPLEG-xxx	Том 2, стр. 111
OK45UTP180/xx-yy	Том 1, стр. 107	PPxxTEL-12/45	Том 1, стр. 90
OK-BNC	Том 1, стр. 113	PPxxUTP	Том 1, стр. 77
OK-TV/F	Том 1, стр. 113	PPxxUTP/6	Том 1, стр. 77
OK-xx	Том 1, стр. 114	<b>R</b>	
ORG/CVxxxx	Том 2, стр. 102	RACK1-xxU	Том 2, стр. 46
ORG1U/24-CVP	Том 2, стр. 104	RACK2-54-ADJ/45	Том 2, стр. 54
ORG1U-3V/10	Том 2, стр. 45	RACK2-54-xx/80	Том 2, стр. 53
ORG1U-5V/5V2H	Том 2, стр. 97	RACK2-xxU-ADJ	Том 2, стр. 48
ORG2U-5V	Том 2, стр. 97	RACK2-xxU-LT-ADJ	Том 2, стр. 49
<b>P</b>		RACK2-xxU-YYY	Том 2, стр. 47
PDU10-10A4P	Том 2, стр. 115	RACK-VORG/x	Том 2, стр. 74
PDU-10A8C3L-x.x	Том 2, стр. 118	RG11-CS96/3-BK	Том 1, стр. 50
PDU-16A8C9L-x.x	Том 2, стр. 118	RG11-CS96/3-OTR	Том 1, стр. 52
PDU19-10A8P	Том 2, стр. 114	RG11-CS96/3-OUT	Том 1, стр. 51
PDU19-10A9P4-x.x	Том 2, стр. 119	RG6U-CSxx/1-WH	Том 1, стр. 49
PDU19-10AxC3	Том 2, стр. 117	RING-Mxxxx	Том 2, стр. 98
PDU19-16AxP	Том 2, стр. 116	RM10-1P-H/10	Том 1, стр. 245
PDU-32AI9-1P	Том 2, стр. 120	RM10-20P-xx	Том 1, стр. 244
PDU-32AI9-3P	Том 2, стр. 121	RM10-xxP-H	Том 1, стр. 245

<b>S</b>		<b>T</b>	
SA3-230-10-10K-F	Том 1, стр. 228	TC90C-x	Том 1, стр. 204
SAU2-260-10-10K	Том 1, стр. 234	TEL4/100-GY	Том 1, стр. 47
SAx-WH	Том 1, стр. 155	TST-200	Том 2, стр. 216
SIP2xN-WH	Том 1, стр. 139	T-xxxx	Том 1, стр. 189
SIP-RJ45/x-WH	Том 1, стр. 124	<b>V</b>	
SLC-TOOL	Том 2, стр. 259	VCM30M-xx	Том 2, стр. 206
SLC-xx	Том 1, стр. 195	<b>W</b>	
SMx-45yy/S-WH	Том 1, стр. 157	WMB45x45-WH	Том 1, стр. 146
SMx-45yy-WH	Том 1, стр. 156	WMF-xxx	Том 1, стр. 246
SS1-12-WH	Том 1, стр. 158	WP45x45-WH	Том 1, стр. 146
SS2-1212-WH	Том 1, стр. 158	<b>Y</b>	
STR-0.2-6.0	Том 2, стр. 257	Y-1P4	Том 1, стр. 188
STR-UTP	Том 2, стр. 256	Y-xxxx	Том 1, стр. 190
		Y-xxxx-S	Том 1, стр. 191

### Продукция NM:

Код продукта начинается с префикса NM-

<b>C</b>		<b>P</b>	
CMB-PPU	Том 1, стр. 82	PPU24	Том 1, стр. 81
<b>E</b>		PPU24C	Том 1, стр. 82
EL45x45-xx	Том 2, стр. 162	PPU48	Том 1, стр. 81
<b>F</b>		<b>U</b>	
FTP5ExxPR-CU-yy	Том 1, стр. 45	UTP5ExPR-CU	Том 1, стр. 43
<b>K</b>		UTP5ExxPR-CU-yy	Том 1, стр. 44
KSTU90/WH	Том 1, стр. 110	xTP5ExxPR-CCA	Том 1, стр. 46

## Новая продукция LANMASTER

Название	Стр.
Кабель экранированный SFTP, 4-х парный, категории 8	15/1
Кабель неэкранированный, многопарный, категория 5e	41/1
Кабель экранированный, многопарный, категория 5e	42/1
Кабель оптический распределительный для вертикальной прокладки, Riser	54/1
Кабель оптический распределительный со спиральной стальной броней	55/1
Кабель оптический, бронированный, тип GYFTS/GYFTZS	64/1
Кабель оптический, бронированный, тип GYFTY33/ GYFTZY33	66/1
Задний органайзер для патч-панели NM-PPU24	82/1
Патч-панель неэкранированная 19", 24 порта, с возможностью установки органайзера	82/1
Вставка под кейстоны в модульную панель	83/1
Панель модульная 19", на 4 вставки, 1U	83/1
Патч-панель наборная 19" компактная, 24 порта, 0.5U	86/1
Патч-панель наборная 19" угловая, 24 порта, 1U	88/1
Модуль RJ-45, неэкранированный, типа Keystone, 180 градусов, с индикатором	99/1
Модуль RJ-45, неэкранированный, типа Keystone, 180 градусов	107/1
Модуль RJ-45, экранированный, типа Keystone, 180 градусов	109/1
Комплект для герметичного соединения патч-кордов, IP67, экранированный, кат. 6	115/1
Индустриальный соединительный модуль HDMI, IP68	119/1
Вставка Mosaic 1 порт RJ-45, экранированная, со шторкой и окном маркировки	122/1
Бокс на DIN-рейку для установки модуля типа Keystone	160/1

Бокс на DIN-рейку под адаптеры SC/LC	161/1
Розетка на DIN-рейку на 4 адаптера SC	161/1
Настенный бокс IP66 под 1 модуль Mosaic 45x45 мм	164/1
Шнур промышленный, USB 3.0	175/1
Шнур промышленный, HDMI 2.0	176/1
Полевой соединитель, категории 6	184/1
Полевой коннектор RJ-45 8P8C, неэкранированный	196/1
Коннектор RJ-45 тип EZ, 8P8C, универсальный	200/1
Защитный колпачок для коннекторов RJ-45, для кабеля 5.5 мм, прозрачный	206/1
Бокс 19" на 12/48 компактных кассет MPO	248/1
Компактная MPO кассета, 12xLC, тип B, низкие потери	249/1
Компактная кассета с 6 адаптерами MPO	250/1
Вставка на 6 MPO адаптеров	253/1
Заглушка на место MPO кассеты	253/1
Адаптер оптический LANMASTER MPO, с фланцами, черный	272/1
Адаптер оптический LANMASTER LC, со шторкой	273/1
Оптические патч-корды NewMax	281/1
Пигтейлы NewMax	281/1
Полевой оптический коннектор LANMASTER, SC	282/1
Кабель прямого соединения 10Gb SFP+	287/1
Модуль SFP RJ-45 1000Base-T	288/1
Модуль SFP 1000Base-LX, 20 км	289/1
Модуль SFP 1000Base-SX, 550 м	290/1
Модуль SFP, 1000Base-EX, 40км	291/1
Модуль SFP WDM 1000Base-LX	292/1
Раздельный щеточный ввод в крышу и дно шкафа LANMASTER DCS	8/2
Щеточный ввод/заглушка для отверстий в профилях шкафа серии DCS	9/2
Шкаф LANMASTER SOUNDPROOF	18/2

Шкаф напольный 19" серии Business, дверь стекло+металл	19/2
Шкаф напольный 19" серии Business, с перфорированными дверями	21/2
Шкаф настенный угловой	32/2
Комплект проводов заземления для шкафов TWT-CBWP	40/2
Стойка двухрамная облегченная, с регулируемой глубиной	49/2
Полка фронтальная	55/2
Потолочная вентиляторная панель	64/2
Вертикальный органайзер для регулируемых стоек	74/2
Кабельная гребенка с пальцами, для шкафов LANMASTER DCS шириной 800 мм	76/2
Вертикальный органайзер 755 мм, 8 металлических колец	77/2
Вертикальный органайзер повышенной емкости для шкафов Business	78/2
Кабельный органайзер 19" с щеточным вводом с 5 металлическими кольцами, 1U	100/2
Кабельный органайзер 19", с 4 хомутами-липучкам, 1U	101/2
Кабельный органайзер 19" на 24 порта, пластиковый	104/2
Блок розеток 12xС19 + 36xС13 + 3xSchuko, вертикальный, 32А	126/2
Блок розеток 18xС13 + 6xС19 вертикальный, мониторинг по IP, 1-фазный, 32А	129/2
Блок розеток 36xС13 + 6xС19 вертикальный, мониторинг по IP, 3-фазный, 16А	130/2
Шнур питания с блокировкой С13-С1	140/2
Шнур питания С13-Schuko угловая	141/2
Шнур питания с блокировкой С13-Schuk	142/2
Шнур питания С19-С14	144/2
Шнур питания с блокировкой С19-С20	146/2
Шнур питания С19-Schuko угловая	147/2
Шнур питания с блокировкой С19-Schuko	148/2



Удлинитель, вилка Schuko - розетка Schuko	149/2
Переходной шнур/адаптер C14 – розетка Schuko	150/2
Переходной шнур/адаптер C20 – розетка Schuko	151/2
POE-панель RJ-45, 19"	153/2
Полка под блоки питания для POE-панелей	154/2
Модуль USB-зарядки, 1 порт USB-A, 2.1A/5V, 22.5x45	166/2
Модуль USB-зарядки, 1 порт USB-C +1 порт USB-A, 4.2A/5V, 45x45	167/2
Кабельный кронштейн настенный, оцинкованный	177/2
Горизонтальный поворот 90° оптического лотка, монтаж без соединителей	188/2
Переходная секция оптического лотка для элементов типа NC	188/2
T-соединитель оптического лотка, монтаж без соединителей	188/2
X-соединитель оптического лотка, монтаж без соединителей	188/2
Крепежные винты и гайки для оптического лотка	189/2
Короб 120x50 мм со съемной перегородкой	196/2
Разделительная перегородка для короба 120x50 мм	196/2
Суппорт с рамкой для короба и комплект фиксаторов для установки	197/2
Соединители и аксессуары к коробу 120x50	198/2
Кабельный тестер с измерением длины с трассировкой кабельных линий и определением POE в комплекте с 8 ответными частями	220/2
Инструмент для снятия оболочки оптического кабеля	240/2
Инструмент для продольной резки модулей и оболочки оптического кабеля	241/2
Инструмент для очистки оптических разъемов MPO	244/2
Кабельная гребенка на 24 кабеля	246/2
Обжимной инструмент для коннекторов типа EZ	252/2

## Дистрибуторы LANMASTER

## Россия

**ADP NetWorks**

www.adp.ru

117648, г. Москва, мкр. Северное Чертаново, д. 5, корп. Г

тел. +7 (495) 640-2711, 276-1407

E-mail: sales@adp.ru

**ALAS**

www.alas-nt.ru

121351, г. Москва, ул. Ивана Франко, д. 18/1

тел. +7 (495) 416-6001, 416-4218, 416-4219

E-mail: lanmaster@alas.ru

**MERLION**

www.merlion.ru

143407, г. Красногорск, бульвар Строителей, д. 4, БЦ «Кубик», блок «Б»

тел. +7 (495) 981-8484 (многоканальный)

E-mail: Dementev.E@merlion.ru

620210, г. Екатеринбург, 5-й км ЕКАД, строение Б

тел. +7 (343) 270-8986

E-mail: ekb@merlion.ru

630028, г. Новосибирск, ул. Нижегородская, д. 280

тел. +7 (383) 319-1527, 319-1528

E-mail: nsk@merlion.ru

344065, г. Ростов-на-Дону, ул. Орская, д. 31

тел. +7 (863) 210-2247, 210-2132

E-mail: rnd@merlion.ru

195248, г. Санкт-Петербург, проспект Энергетиков, д. 22

тел. +7 (812) 648-0232

E-mail: spb@merlion.ru

443110, г. Самара, ул. Мичурина д. 78, офис 702

тел. +7 (846) 276-8800, 276-8801

E-mail: sam@merlion.ru

603014, г. Н.Новгород, Сормовское ш., д. 24, корп. 23

тел. +7 (831) 261-5151, 261-5141

E-mail: nnov@merlion.ru

**Treolan**

www.treolan.ru

105066, Москва, ул. Доброслободская, д. 5, стр. 1

Тел. +7 (495) 967-66-84

E-mail: newpartner@treolan.ru

443080, г. Самара, пр. Карла Маркса, д. 201Б, оф. 1504, 15 этаж

Тел. +7 (846) 225-24-60

E-mail: newpartner@treolan.ru

630005, г. Новосибирск, ул. Крылова, д. 26, БЦ «Москва», оф. №502

Тел. +7 (383) 314-01-05

E-mail: newpartner@treolan.ru

620043, г. Екатеринбург, ул. Волгоградская, д. 193, оф. №204,

Деловой центр «Олимп»

Тел. +7 (343) 344-50-17

E-mail: newpartner@treolan.ru

## Беларусь

### Датастрим ДЕП

[www.datastream.by](http://www.datastream.by)

220113, Республика Беларусь, г. Минск, ул. Мележа, д. 1, офис 1309

тел. +375 (17) 268-0505, 375 (29) 680-0608

E-mail: info@datastream.by

## Официальные партнеры LANMASTER

## Казахстан

### ТОО «Discor Company»

[www.discor.kz](http://www.discor.kz)

Казахстан, Г. Алматы, ул. Венецианова 6/3, оф. 33

+7 707 246 29 49

E-mail: sales@discor.kz

## Туркменистан

### Ситком

744036, Туркменистан, г. Ашхабад, Гарашсызлык шаелы, д. 7/3

тел. +9 (9312) 48-20-95

E-mail: info@sitcomtm.net

[www.sitcomtm.net](http://www.sitcomtm.net)

## Москва

### IBS Platformix

127018, г. Москва, ул. Складочная, д. 3, стр. 1.

тел. +7 (495) 967-8050

E-mail: info@platformix.ru

[www.platformix.ru](http://www.platformix.ru)

**INLINE TECHNOLOGIES**

125167, Москва, Ленинградский пр-т, д. 39, стр. 80

тел. +7 (495) 721-3505

E-mail: info@in-line.ru

www.in-line.ru

**Inline Telecom Solutions**

141201, г. Москва, ул. Октябрьская д. 72

тел. +7 (495) 645-4450

E-mail: av\_fedorov@inlinetelecom.ru

www.inlinetelecom.ru

**ХСОМ**

125130, г. Москва, ул. Выборгская, д. 22, стр. 3

тел. +7 (495) 799-9600

E-mail: makarov@xcom.ru

www.xcom.ru

**АЙТЕКО**

117036, г. Москва, ул. Кедрова, д. 15

тел. +7 (495) 777-1095

E-mail: income@i-teco.ru

www.i-teco.ru

**Лайта**

г. Москва, ул. Рябиновая, д. 45А, стр. 24

тел. +7 (495) 539-5313 (23)

www.layta.ru

**ЛУИС+**

125040, Москва, 1-я ул. Ямского Поля, д. 28, 3-й этаж

тел. +7 (495) 637-6317

E-mail: luis@luis.ru

www.luis.ru

**ОТКРЫТЫЕ ТЕХНОЛОГИИ**

115280, Россия, Москва, ул. Ленинская Слобода, д. 19, стр. 6

тел. +7 (495) 787-0888, 787-7027

E-mail: info@ot.ru

www.ot.ru

**Смарт Нетворк Дистрибуция**

115114, г. Москва, Дербеневская набережная, д. 7, строение 2, оф. 105

тел. +7 (495) 374-7096

E-mail: info@smart-network.ru

www.snd-it.com

**АйДистрибьют**

115193, г. Москва, ул. 7-я Кожуховская, д. 15, стр. 1

тел. 8 (495) 500-22-44

E-mail: sale@idistribute.ru

www.idistribute.ru

**Точка Консолидации**

117105, Москва, 1-й Нагатинский пр-д, 4, 4-й этаж, офис 421

тел. +7 (495) 748-9-704

E-mail: info@704ka.ru

www.704ka.ru

**Ланит-Норд**

111141, г. Москва, 1-й проезд Перова поля, д. 5

тел. +7 (495) 641-06-96

E-mail: Lanit\_Nord\_Msk@lanit.ru

www.lanitnord.ru

**MigTele**

Г. Москва, ул. Веерная д. 5к1

тел. +7 (495) 162-85-85

E-mail: info@migtele.ru

www.migtele.ru

**Гран При**

105118 г.Москва, шоссе Энтузиастов, д.34

тел. +7 (495) 788-05-88

E-mail: info@grand-prix.ru

www.grand-prix.ru

**КРОК инкорпорейтед**

111033, Москва, ул. Волочаевская, д. 5, корпус 1

тел. +7 (495) 974-22-74, +7 (495) 797-47-99

E-mail: info@croc.ru

www.croc.ru

**IPTELNET**

125565, г. Москва, Конаковский пр-д, д. 8Ас4, помещение 3

тел. +7 (495) 66-88-106

E-mail: info@iptelnet.ru

www.iptelnet.ru

**Екатеринбург****ЛанХост-Урал**

620000, г. Екатеринбург, ул. Мамина-Сибиряка, д. 145, оф. 455-457

тел. +7 (343) 350-7591, 350-9444

E-mail: info@lh-ural.ru  
www.lh-ural.ru

## **Новосибирск**

### **Адвател**

www.a2tel.ru.com  
630055, Новосибирск, ул. Мусы Джалиля, д. 23, офис 203  
тел. +7 (383) 335-6198  
E-mail: info@a2tel.ru.com

### **Легус-НСК**

630008, г. Новосибирск, ул. Ленинградская, д. 101/1, оф. 3  
тел. +7 (383) 206-0495  
E-mail: m.novikov@lhsib.ru, a.manannikov@lhsib.ru  
www.lhsib.ru

## **Санкт-Петербург**

### **Балт-Энергия**

195271, г. Санкт-Петербург, Бестужевская ул., д. 10, оф. 3610  
тел. +7 (812) 242-5700  
E-mail: balt@baltspb.ru  
www.baltspb.ru

### **МИЛЛЕНИУМ**

Санкт-Петербург, Шкиперский проток 14, корпус 8, офис 101  
тел. +7 (812) 200-40-58  
E-mail: info@mil-lan.ru  
www.mil-lan.ru

### **ЛАНАРТ**

Санкт-Петербург, Шкиперский проток, д. 14, к. 19  
тел. 8 (800) 555 59 53  
E-mail: sale@lan-art.ru  
www.lan-art.ru

### **Ланит-Норд**

195027, РФ, г. Санкт-Петербург, пр. Шаумяна, д. 10, к.1  
тел. +7 (812) 326-00-42  
E-mail: LanitNord@lanit.ru  
www.lanitnord.ru

## **Набережные Челны**

### **PARALLAX поволжье**

423806, г.Набережные Челны, ул. Низаметдинова,10  
тел. 8 (8552) 473-999

E-mail: info@prpv.ru  
www.prv.ru

## Тверь

### ОМНИТЕК

170100, г. Тверь, ул. Дарвина, д. 3А  
тел. +7 (4822) 777-892  
E-mail: sergey@omnitech.ru  
www.omnitech.ru

## Тюмень

### ЛанХост-Тюмень

625022, г. Тюмень, ул. Щербакова, д. 88а, офис 103  
тел. +7 (3452) 619-073  
E-mail: info@lh72.ru  
www.lh72.ru

## Чебоксары

### Информатика

428003, г. Чебоксары, ул. Ярославская, д. 30  
тел. (8352) 62-11-66, 62-44-18  
E-mail: krasnov@informatica.ru  
www.informatica.ru

## Челябинск

### ДИТРЭК

454008, г. Челябинск, ул. Косарева, д. 71  
Тел.: +7 (351) 729-9797  
E-mail: dd@dtrack.ru  
www.dtrack.ru

### ЛанХост-Челябинск

454018, г. Челябинск, ул Чайковского, д. 173  
тел. +7 (351) 729-9200, 271-8658  
E-mail: info@lh74.ru  
www.lh-ural.ru

## СЕТИ

454007 г. Челябинск, ул. Хохрякова, д. 2, оф. 301  
тел. +7 (351) 700-0809  
E-mail: estseti@gmail.com  
www.естьсеть.рф

## Интернет-магазины

[www.citilink.ru](http://www.citilink.ru)

**СИТИЛИНК**

тел. +7 (495) 780-2002

[www.dns-shop.ru](http://www.dns-shop.ru)

**DNS**

тел. 8 (800) 77-07-999

[www.idistribute.ru](http://www.idistribute.ru)

**IDISTRIBUTE**

тел. 8 (800) 500-2244

[www.kns.ru](http://www.kns.ru)

**KNS Digital Solutions**

тел. +7 (495) 626-2020

[www.onlinetrade.ru](http://www.onlinetrade.ru)

**ОНЛАЙН ТРЕЙД**

тел. +7 (495) 225-9522

[www.oldi.ru](http://www.oldi.ru)

**ОЛДИ**

тел. 8 (800) 775-1111

[www.vseinstrumenti.ru](http://www.vseinstrumenti.ru)

**ВсеИнструменты**

тел. 8 (800) 550-37-71

[www.xcom-shop.ru](http://www.xcom-shop.ru)

**ХСОМ-SHOP**

тел. 8 (800) 200-0069



Сертифицированные инсталляторы  
LANMASTER**Ашгабад,  
Туркменистан****Ситком**

тел. +9 (9312) 391-000  
E-mail: sitcom@online.tm

**Барнаул  
НТП Специальная  
Электроника**

тел. +7 (3852) 289-460  
E-mail: info@sp-e.ru  
www.sp-e.ru

**Екатеринбург****ЛанХост-Урал**

тел. +7 (343) 350-7591, 350-9444  
E-mail: info@lh-ural.ru  
www.lh-ural.ru

**СпецСвязьМонтаж**

тел. +7 (343) 344-3265  
E-mail: info@osstroy.ru  
www.osstroy.ru

**Оптимальные сетевые  
решения**

тел. +7 (343) 350-3315  
E-mail: general@ons.ru  
www.ons.ru

**СИГМА-ЕКТ**

E-mail: info@sigma-ekt.ru  
www.sigma-ekt.ru

**Мегастрой**

тел. +7 (950) 65-62-350  
www.dk-park.ru

**Калининград****Весткомп Плюс**

тел. +7 (4012) 539-100  
E-mail: service@westcomp.koenig.su

**Краснодар****АЛЬФА-СТРОЙ**

тел. +7 (861-38) 7-33-95  
E-mail: alpha-stroy2010@rambler.ru

**Минск, Беларусь****УСУП «АКСАТА»**

тел. +375 (17) 283-8246  
E-mail: office@axata.by  
www.qservice.by

**Безопасность Он-Лайн**

тел. +375 (17) 291-1078  
E-mail: bruy@security-online.by  
www.security-online.by

**Датастрим ДЕП**

тел. +375 (17) 268-05-05, 680-06-08  
E-mail: info@datastream.by  
www.datastream.by

**Евроторг**

тел. +375 (44) 788-88-80  
www.euroopt.by

**ИТСПРО**

тел. +375 (29) 699-0551  
E-mail: ai@itspro.by  
www.itspro.by

**Мультисервисные системы**

тел. +375 (44) 491-0565

E-mail: info@msys.by

www.msys.by

**НТТ Систем**

тел. +375 (17) 256-1814

E-mail: barkhanskov.d@nttsolutions.by

www.nttsolutions.by

**Сатурн-Инфо**

тел. +375 (17) 251-6206

E-mail: saturn@saturn-info.com

www.saturn-info.com

**Сервер**

тел. +375 (29) 310-6143

E-mail: chief@lsserver.by

www.lsserver.by

**СКАЙВИДЕО**

тел. + 375 (17) 268-0505

E-mail: anton@datastream.by

www.datastream.by

**Москва****ADP NetWorks**

тел. +7 (495) 640-2711

E-mail: sales@adp.ru

www.adp.ru

**ALAS**

тел. +7 (495) 416-6001, 416-4218

E-mail: s.shvetsov@alas.ru

www.alas.ru

**АВАЛОН**

тел. +7 (499) 391-0061

E-mail: sbavalon@mail.ru

sbavalon.ru

**АМ-лан**

тел. +7 (495) 201-2312

E-mail: info@am-lan.ru

www.am-lan.ru

**Ампликом**

тел. +7 (495) 276-1108

E-mail: info@amplicom.ru

amplicom.ru

**Диалог Сети Групп**

тел. +7 (495) 916-7955

E-mail: yisupov@dialogseti.ru

www.dialogseti.ru

**Телекомкомбинат**

тел. +7 (916) 689-1856

E-mail: telekomkombinat@mail.ru

**Центр Келдыша,  
ГНЦ ФГУП**

тел. +7 (495) 459-9538

**ЭсЭйПи Групп**

тел. +7 (909) 986-0093

E-mail: info@sapgroup.ru

www.sapgroup.ru

**КРОК инкорпорейтед**

тел. +7 (495) 974-22-74

E-mail: info@croc.ru

www.croc.ru

**Сервионика**

тел. +7 (495) 788-0-788

E-mail: info@servionica.ru

www.servionica.ru

**Новосибирск****Адвател**

тел. +7 (383) 335-6198

E-mail: info@a2tel.ru

www.a2tel.ru

**ВТВ Сервис**

тел. +7 (383) 211-2707  
E-mail: info@vtvservice.ru  
www.vtvservice.ru

**ИТ-ИНЖИНИРИНГ**

тел. +7 (913) 901-2818, (913) 489-3371  
E-mail: info@it-ingenium.ru  
www.it-ingenium.ru

**Сибтелко**

тел. +7 (383) 383-30-28  
E-mail: smena@sibtelko.ru  
www.sibtelko.ru

**Электра**

т.(383) 325-27-27, (913) 379-0200  
E-mail: ooo.elektra@inbox.ru  
www.elektra-nso.ru

**Норильск****Таймыр Терна**

тел. +7 (3919) 46-59-34  
E-mail: tterna@rambler.ru

**Псков****Эстико Групп**

тел. +7 (8112) 515-101  
E-mail: info@estikogrupp.com  
www.estikogrupp.com

**Ростов-на-Дону****Компания ДДК**

тел. +7 (863) 297-9722  
E-mail: andrews@ddk.ru  
www.ddk.ru

**Самара****Виктел-А (филиал)**

тел. +7 (846) 270-5353  
E-mail: samara@victel63.ru

www.victel63.ru

**Санкт-Петербург****Русинжиниринг****Автоматизация**

тел. +7 (812) 318-3063  
E-mail: info@roing.ru  
www.roing.ru

**Эм Ай Системс**

тел. +7 (812) 335-58-38  
E-mail: info@misspb.ru  
www.misspb.ru

**Смоленск****Амкор**

тел. +7: (4812) 684-000  
E-mail: info@amkor.ru  
www.amkor.ru

**Спокойствие вашего дома**

тел. +7 (4812) 240-042  
E-mail: spokoistvie@yandex.ru

**Телепорт**

тел. +7 (4812) 61-08-29  
E-mail: info@teleport67.ru  
www.keytown.com

**Солигорск, Беларусь****Мультисервисная сеть**

тел. +375 (17) 336-0066  
E-mail: info@mlan.by  
www.mlan.by

**Сургут****Трансферсвязь**

тел. +7 (3462) 34-14-10  
E-mail: transfers@bk.ru

**Тамбов****Computer-Dock**

тел. +7 (4752) 71-97-72

E-mail: icar@pisem.net

**Томск****АВАНТЕЛ,****Томский филиал**

тел. +7 (3822) 90-00-70

E-mail: tomsk@avantel.ru

**Тюмень****ЗСНС-Компьютерс**

тел. +7 (3452) 75-37-28

E-mail: om@zsns.ru

www.zsns.ru

**Ланхост-Тюмень**

тел. +7 (3452) 61-90-73

E-mail: info@lh72.ru

www.lh72.ru

**Чебоксары****Информатика**

тел. +7 (8352) 62-11-66, 62-44-18

E-mail: krasnov@informatica.ru

www.informatica.ru

**Челябинск****ДИТРЭК**

тел. +7 (351) 729-9797

www.dtrack.ru

**ИП Кудрявцев**

тел. +7 (351) 248-7225

E-mail: 2487225@mail.ru

**Стайлус-сервис**

тел. +7 (351) 211-6802

E-mail: aa@3dvi.ru

**СЕТИ**

тел. +7 (351) 700-0809

estseti@gmail.com

www.естьсеть.рф

**СК Гранит**

тел. +7 (351) 232-59-11

E-mail: ck-granit@mail.ru

**Уралтехком**

тел. +7 (351) 772-7282

E-mail: utc@acf.susu.ac.ru

**АЛИАС**

тел. +7 (351) 734-9454

E-mail: AlexeyK@alias.ru

www.alias.ru

# КАБЕЛИ

## LAN-5EUTP-xx

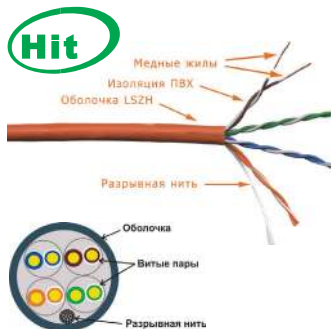

### Кабель неэкранированный, 4-х парный, категории 5е

Неэкранированный 4-х парный кабель категории 5е для передачи цифровой и аналоговой информации на частотах до 350 МГц. Оболочка кабеля – ПВХ (PVC), либо малодымящий, не содержащий галогенов материал LSZH (low smoke zero halogen).

Кабель поставляется в коробках по 305 метров.

Диаметр проводника – 24 AWG.

Габариты коробки (ГхШхВ): 370 x 185 x 370 мм.

Вес коробки: 9,8 кг.

Артикул	Описание
LAN-5EUTP-xx	Кабель UTP, многожильный, 4-х парный, категории 5е
LAN-5EUTP-LSZH-xx	Кабель UTP, 4-х парный, категории 5е, в оболочке LSZH

\*xx – код цвета оболочки (см. стр. 20)



Подробнее на сайте [www.lanmaster.ru/cable-lanmaster](http://www.lanmaster.ru/cable-lanmaster)

## LAN-5EUTP-PT-xx



### Кабель неэкранированный, многожильный, 4-х парный, категории 5е

Кабель категории 5е для изготовления коммутационных шнуров (патч-кордов). Кабель обладает расширенным частотным диапазоном 350 МГц и выпускается в девяти различных цветах. Для придания устойчивости к многократным перегибам проводники кабеля состоят из семи тонких медных проволок, свитых между собой.

Кабель поставляется в коробках по 305 метров. Диаметр проводника 24 AWG.

Габариты коробки (ГхШхВ): 370 x 185 x 370 мм.

Вес коробки: 9,9 кг.

#### Артикул

LAN-5EUTP-PT-xx

LAN-5EUTP-PT-LSZH-xx

\*xx – код цвета оболочки (см. стр. 20)



#### Описание

Кабель UTP, многожильный, 4-х парный, категории 5е, PVC

Кабель UTP, многожильный, 4-х парный, категории 5е, LSZH



Подробнее на сайте [www.lanmaster.ru/cable-lanmaster](http://www.lanmaster.ru/cable-lanmaster)

## LAN-6EUTP-xx



## Кабель неэкранированный, 4-х парный, категории 6, с перегородкой

Кабель категории 6 для передачи цифровой и аналоговой информации на частотах до 550 МГц. В конструкцию кабеля входит крестообразная перегородка, сохраняющая структуру кабеля в процессе прокладки и эксплуатации, а также уменьшает уровень перекрестных помех между парами. Оболочка кабеля – ПВХ, либо LSZH (low smoke, zero halogen).

Кабель поставляется в коробках по 305 метров.

Диаметр проводника – 23 AWG.

Габариты коробки (ГхШхВ): 435 x 255 x 430 мм.

Вес коробки: 12,2 кг.

### Артикул

LAN-6EUTP-xx

LAN-6EUTP-LSZH-xx

\*xx – код цвета оболочки (см. стр. 20)



### Описание

Кабель UTP, 4-х парный, категории 6, с перегородкой

Кабель UTP, 4-х парный, категории 6, с перегородкой, LSZH



Подробнее на сайте [www.lanmaster.ru/cable-lanmaster](http://www.lanmaster.ru/cable-lanmaster)



## LAN-6EUTP-PT-xx



### Кабель неэкранированный, многожильный, 4х парный, категории 6

Кабель категории 6 для изготовления коммутационных шнуров (патч-кордов). Для придания устойчивости к многократным перегибам проводники кабеля состоят из семи тонких медных проволок, свитых между собой.

Кабель выпускается в девяти различных цветах.

Кабель поставляется в коробках по 305 метров.

Диаметр проводника – 24 AWG.

Вес коробки: 10,6 кг.

#### Артикул

LAN-6EUTP-PT-xx

LAN-6EUTP-PT-LSZH-xx

\*xx – код цвета оболочки (см. стр. 20)



#### Описание

Кабель UTP, многожильный, 4-х парный, категории 6, PVC

Кабель UTP, многожильный, 4-х парный, категории 6, LSZH



Подробнее на сайте [www.lanmaster.ru/cable-lanmaster](http://www.lanmaster.ru/cable-lanmaster)

## LAN-5EFTP-xx



## Кабель экранированный, 4-х парный, категории 5е

Экранированный 4-х парный кабель категории 5е для передачи цифровой и аналоговой информации на частотах до 200 МГц. Четыре витых пары кабеля обернуты полиэтиленовой пленкой и вместе с медным одножильным заземляющим проводником заключены в общий экран из фольги. Оболочка кабеля – ПВХ, либо LSZH (low smoke zero halogen).

Кабель поставляется в коробках по 305 метров.

Диаметр проводника – 24 AWG.

Габариты коробки (ГхШхВ): 432 x 255 x 430 мм.

Вес коробки: 13,7 кг.

Артикул	Описание
LAN-5EFTP-xx	Кабель FTP, 4-х парный, категории 5е
LAN-5EFTP-LSZH-xx	Кабель FTP, 4-х парный, категории 5е, в оболочке LSZH
*xx – код цвета оболочки (см. стр. 20)	 Подробнее на сайте <a href="http://www.lanmaster.ru/cable-lanmaster">www.lanmaster.ru/cable-lanmaster</a>



## LAN-5ESFTP-xx



## Кабель экранированный SFTP, 4-х парный, категории 5е

Экранированный 4-х парный кабель категории 5е с двойным экраном для передачи цифровой и аналоговой информации на частотах до 200 МГц. Четыре витых пары обернуты полиэтиленовой пленкой и вместе с медным заземляющим проводником заключены в общий экран из фольги, а затем в проволочную оплетку. Оболочка кабеля – ПВХ.

Кабель поставляется на катушках по 305 метров.

Диаметр проводника – 24 AWG.

Вес катушки: 16,3 кг.

### Артикул

LAN-5ESFTP-xx

LAN-5ESFTP-LSZH

\*xx – код цвета оболочки (см. стр. 20)



### Описание

Кабель SFTP, 4-х парный, категории 5е, PVC

Кабель SFTP, 4-х парный, категории 5е, LSZH



Подробнее на сайте [www.lanmaster.ru/cable-lanmaster](http://www.lanmaster.ru/cable-lanmaster)

## LAN-5EFTP-PT-xx



### Кабель экранированный, многожильный, 4-х парный, категории 5е

Экранированный кабель категории 5е для изготовления экранированных коммутационных шнуров (патч-кордов). Для придания устойчивости к многократным перегибам проводники кабеля состоят из семи тонких медных проволок, свитых между собой.

Кабель поставляется в коробках по 305 метров.

Диаметр проводника – 26 AWG.

Габариты коробки (ГхШхВ): 432 x 255 x 430 мм.

Вес коробки: 10,2 кг.

#### Артикул

LAN-5EFTP-PT-xx

LAN-5EFTP-PT-LSZH-xx

\*xx – код цвета оболочки (см. стр. 20)

#### Описание

Кабель FTP, многожильный, 4-х парный, категории 5е, PVC

Кабель FTP, многожильный, 4-х парный, категории 5е, LSZH



Подробнее на сайте [www.lanmaster.ru/cable-lanmaster](http://www.lanmaster.ru/cable-lanmaster)

## LAN-6EFTP-xx

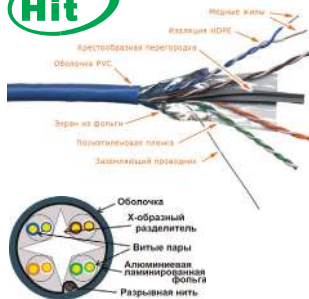

## Кабель экранированный, 4-х парный, категории 6, с перегородкой

Экранированный 4-х парный кабель категории 6 для передачи цифровой и аналоговой информации на частотах до 250 МГц. В конструкцию кабеля входит крестообразная перегородка, уменьшающая уровень перекрестных помех между парами. Общий экран из фольги обеспечивает надежную защиту проводников кабеля от электромагнитных помех. Оболочка кабеля – ПВХ, либо LSZH (low smoke, zero halogen). Кабель поставляется на катушках по 305 метров. Диаметр проводника – 24 AWG. Габариты катушки (ГхШхВ): 398 x 270 x 398 мм. Вес катушки: 17,1 кг.

Артикул	Описание
LAN-6EFTP-xx	Кабель FTP, 4-х парный, категории 6, с перегородкой
LAN-6EFTP-LSZH-xx	Кабель FTP, 4-х парный, категории 6, с перегородкой, LSZH

\*xx – код цвета оболочки (см. стр. 20)



Подробнее на сайте [www.lanmaster.ru/cable-lanmaster](http://www.lanmaster.ru/cable-lanmaster)

## LAN-6ESFTP-xx



## Кабель экранированный SFTP, 4-х парный, категории 6, с перегородкой

Экранированный 4-х парный кабель категории 6 с двойным экраном для передачи цифровой и аналоговой информации на частотах до 250 МГц. В конструкцию кабеля входит крестообразная перегородка, уменьшающая уровень перекрестных помех между парами. Двойной экран из фольги и проволочной оплетки обеспечивает надежную защиту от электромагнитных помех.

Оболочка кабеля – ПВХ.

Кабель поставляется на катушках по 305 метров.

Диаметр проводника – 24 AWG.

Вес катушки: 19,4 кг.

### Артикул

LAN-6ESFTP-xx

LAN-6ESFTP-LSZH

\*xx – код цвета оболочки (см. стр. 20)



### Описание

Кабель SFTP, 4-х парный, категории 6, PVC

Кабель SFTP, 4-х парный, категории 6, LSZH



Подробнее на сайте [www.lanmaster.ru/cable-lanmaster](http://www.lanmaster.ru/cable-lanmaster)

## LAN-6ESSTP-xx



## Кабель экранированный SSTP, 4-х парный, категории 6

Экранированный 4-х парный кабель категории 6 для передачи цифровой и аналоговой информации на частотах до 250 МГц. В конструкцию кабеля входит 4 витых пары в индивидуальных фольгированных экранах. Общий экран из оплетки обеспечивает надежную защиту проводников кабеля от электромагнитных помех. Оболочка кабеля – ПВХ, либо LSZH (low smoke, zero halogen). Кабель поставляется на катушках по 305 метров.

Диаметр проводника – 23 AWG.

Габариты катушки (ГхШхВ): 398 x 398 x 270 мм.

### Артикул

LAN-6ESSTP-xx

LAN-6ESSTP-LSZH

\*xx – код цвета оболочки (см. стр. 20)



### Описание

Кабель SSTP, 4-х парный, категории 6, PVC

Кабель SSTP, 4-х парный, категории 6, LSZH



Подробнее на сайте [www.lanmaster.ru/cable-lanmaster](http://www.lanmaster.ru/cable-lanmaster)

## LAN-6EFTP-PT-xx



## Кабель экранированный, многожильный, 4-х парный, категории 6

Экранированный кабель категории 6 для изготовления экранированных коммутационных шнуров (патч-кордов). Для придания устойчивости к многократным перегибам проводники кабеля состоят из семи тонких медных проволок, свитых между собой. В конструкцию кабеля входит крестообразная перегородка, уменьшающая уровень перекрестных помех между парами. Оболочка кабеля – ПВХ.

Кабель поставляется на катушках по 305 метров.  
Диаметр проводника – 24 AWG.

Артикул	Описание
LAN-6EFTP-PT-xx	Кабель FTP, многожильный, 4-х парный, категории 6, PVC
LAN-6EFTP-PT-LSZH	Кабель FTP, многожильный, 4-х парный, категории 6, LSZH
*xx – код цвета оболочки (см. стр. 20)	
	Подробнее на сайте <a href="http://www.lanmaster.ru/cable-lanmaster">www.lanmaster.ru/cable-lanmaster</a>



## LAN-6AFTP-xx

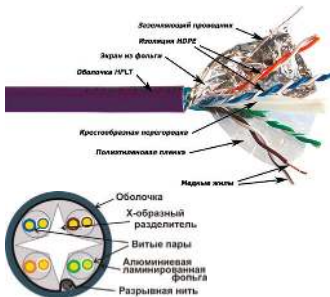

## Кабель экранированный, 4-х парный, категории 6А, с перегородкой

Экранированный 4-х парный кабель категории 6А для передачи цифровой и аналоговой информации на частотах до 650 МГц. В конструкции кабеля присутствует крестообразная перегородка, снижающая уровень перекрестных помех между парами. Общий экран из фольги обеспечивает надежную защиту проводников кабеля от электромагнитных помех и влияния излучения соседних кабелей. Оболочка кабеля – ПВХ, LSZH (low smoke, zero halogen), либо HFLT. Кабель поставляется на катушках по 305 метров. Диаметр проводника – 23 AWG.

Артикул	Описание
LAN-6AFTP-xx	Кабель FTP, 4-х парный, категории 6А, с перегородкой, PVC
LAN-6AFTP-LSZH	Кабель FTP, 4-х парный, категории 6А, с перегородкой, LSZH
LAN-6AFTP-HFLT 	Кабель FTP, 4-х парный, категории 6А, с перегородкой, HFLT

\*xx – код цвета оболочки (см. стр. 20)



Подробнее на сайте [www.lanmaster.ru/cable-lanmaster](http://www.lanmaster.ru/cable-lanmaster)

## LAN-7SSTP-xx



## Кабель экранированный SSTP, 4-х парный, категории 7

Экранированный 4-х парный кабель категории 7 для передачи цифровой и аналоговой информации на частотах до 600 МГц. В конструкцию кабеля входит 4 витых пары в индивидуальных фольгированных экранах. Общий экран из оплетки обеспечивает надежную защиту проводников кабеля от электромагнитных помех. Оболочка кабеля – ПВХ, либо LSZH (low smoke, zero halogen). Кабель поставляется на катушках по 305 метров.

Диаметр проводника – 23 AWG.

Габариты катушки (ГхШхВ): 398 x 398 x 270 мм.

### Артикул

LAN-7SSTP-xx

LAN-7SSTP-LSZH

\*xx – код цвета оболочки (см. стр. 20)

### Описание

Кабель SSTP, 4-х парный, категории 7, PVC

Кабель SSTP, 4-х парный, категории 7, LSZH



Подробнее на сайте [www.lanmaster.ru/cable-lanmaster](http://www.lanmaster.ru/cable-lanmaster)

## LAN-8SFTP-HFLT

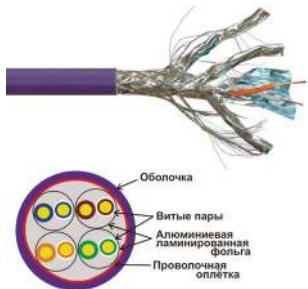

## Кабель экранированный SFTP, 4-х парный, категории 8

Экранированный 4-х парный кабель категории 8.1 для передачи информации на частотах до 2000МГц.

В конструкцию кабеля входит 4 витых пары в индивидуальных фольгированных экранах. Общий экран из оплетки обеспечивает надежную защиту проводников кабеля от электромагнитных помех. Оболочка кабеля – HFLTx. Цвет оболочки – фиолетовый. Кабель поставляется на катушках по 305 м.

Диаметр проводника – 22 AWG.

Габариты катушки (ГхШхВ): 400 x 400 x 330 мм.

### Артикул

LAN-8FSTP-HFLT

### Описание

Кабель LANMASTER SFTP, 4 пары, кат. 8, 2000Mhz, нг(A)-HFLTx, 305 м



Подробнее на сайте [www.lanmaster.ru/cable-lanmaster](http://www.lanmaster.ru/cable-lanmaster)

## LAN-5EUTP-OUT/WP-OUT



### Кабель неэкранированный, 4-х парный, категории 5е, внешней прокладки

Кабель категории 5е для передачи цифровой и аналоговой информации на частотах до 350 МГц. Использование оболочки из полиэтилена, обладающего повышенной стойкостью к низким температурам, влажности и солнечной радиации, позволяет применять данный кабель для наружной прокладки между зданиями. Благодаря гидрофобному материалу при прокладке во влажных средах вода не распространяется внутри кабеля.

Кабель поставляется в коробках по 305 м.

Диапазон рабочих температур – от -40 до +75°C.

Диаметр проводника – 24 AWG.

Цвет оболочки – черный.

Артикул	Описание
LAN-5EUTP-OUT	Кабель UTP, 4-х парный, категории 5е, внешний
LAN-5EUTP-WP-OUT	Кабель UTP, 4-х парный, категории 5е, внешний, с гидрофобом



Подробнее на сайте [www.lanmaster.ru/cable-lanmaster](http://www.lanmaster.ru/cable-lanmaster)

## LAN-5EFTP-OUT/WP-OUT

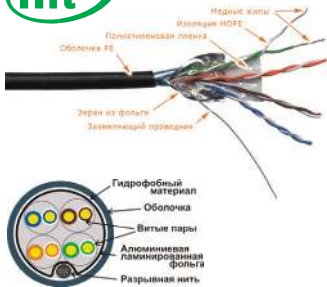

### Кабель экранированный, 4-х парный, категории 5е, внешней прокладки

Кабель категории 5е для передачи цифровой и аналоговой информации на частотах до 200 МГц. Использование оболочки из полиэтилена, обладающего повышенной стойкостью к низким температурам, влажности и солнечной радиации, позволяет применять данный кабель для наружной прокладки между зданиями. Благодаря гидрофобному материалу при прокладке во влажных средах вода не распространяется внутри кабеля. Кабель поставляется в коробках и на катушках по 305 м. Диапазон рабочих температур – от -40 до +75°С. Диаметр проводника – 24 AWG. Цвет оболочки – черный.

Артикул	Описание
LAN-5EFTP-OUT	Кабель FTP, 4-х парный, категории 5е, внешний
LAN-5EFTP-WP-OUT	Кабель FTP, 4-х парный, категории 5е, внешний, с гидрофобом



Подробнее на сайте [www.lanmaster.ru/cable-lanmaster](http://www.lanmaster.ru/cable-lanmaster)

## LAN-6EUTP-OUT/WP-OUT

### Кабель неэкранированный, 4-х парный, категории 6, с перегородкой, внешний

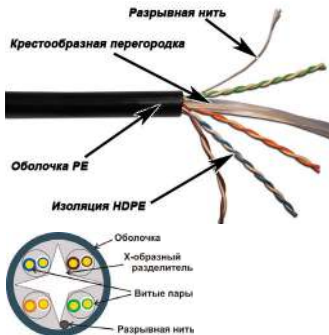

Кабель категории 6 для передачи цифровой и аналоговой информации на частотах до 550 МГц. В конструкцию кабеля входит крестообразная перегородка, уменьшающая уровень перекрестных помех между парами. Использование оболочки из полиэтилена позволяет применять данный кабель для наружной прокладки между зданиями. Гидрофобный материал предназначен для предупреждения распространения влаги внутри кабеля. Кабель поставляется в коробках по 305 метров. Диапазон рабочих температур – от -40 до +75°C. Диаметр проводника – 23 AWG. Цвет оболочки – черный.

Артикул	Описание
LAN-6EUTP-OUT	Кабель UTP, 4-х парный, категории 6, с перегородкой, внешний
LAN-6EUTP-WP-OUT	Кабель UTP, 4-х парный, категории 6, с перегородкой, внешний , с гидрофобом



Подробнее на сайте [www.lanmaster.ru/cable-lanmaster](http://www.lanmaster.ru/cable-lanmaster)

## LAN-6EFTP-OUT/WP-OUT



### Кабель экранированный, 4-х парный, категории 6, с перегородкой, внешний

Кабель категории 6 для передачи цифровой и аналоговой информации на частотах до 250 МГц. В конструкцию кабеля входит крестообразная перегородка, уменьшающая уровень перекрестных помех между парами. Использование оболочки из полиэтилена позволяет применять данный кабель для наружной прокладки между зданиями. Гидрофобный материал предназначен для предупреждения распространения влаги внутри кабеля. Кабель поставляется на катушках по 305 метров. Диапазон рабочих температур – от -40 до +75°C. Диаметр проводника – 24 AWG. Цвет оболочки – черный.

Артикул	Описание
LAN-6EFTP-OUT	Кабель FTP, 4-х парный, категории 6, с перегородкой, внешний
LAN-6EFTP-WP-OUT	Кабель FTP, 4-х парный, категории 6, с перегородкой, внешний, с гидрофобом



## Цвета кабеля

Кабели LANMASTER выпускаются в 10-ти цветовых вариантах:

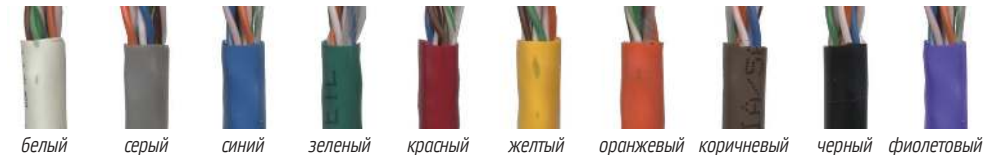

На заказ возможна поставка кабелей других цветов.

Использование кабелей разных цветов напрямую оказывает влияние на производительность труда монтажника, снижает процент ошибок при терминации кабеля, увеличивает скорость локализации неисправностей, а значит повышает эффективность монтажа и работы всей кабельной сети. Например, можно использовать для разводки по каждому этажу кабель своего цвета. Либо использовать разные цвета, в зависимости от области применения кабеля (синий – для информационных портов, красный – для телефонных портов).



## TWT-5EUTP1-xx TWT-CRS1PAIR-xx

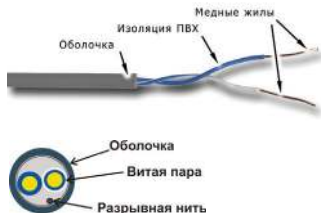

### Кабель неэкранированный однопарный

Однопарный кабель является экономичным решением для прокладки телефонной проводки, систем пожарной и охранной сигнализации, а также для разводки на кроссах. Соединения с помощью кроссировочной пары позволяют снизить затраты на установку и уменьшить объем занимаемый соединениями в монтажном шкафу. Однопарный кабель выпускается как в варианте с оболочкой ПВХ, так и без внешней оболочки (кросс-пара). Диаметр проводника – 24 AWG.

Артикул	Описание
TWT-CRS1PAIR-xx	Кроссировочная пара
TWT-5EUTP1-xx	Кабель UTP, 1-парный, категории 5е, PVC
TWT-5EUTP1-LSZH	Кабель UTP, 1-парный, категории 5е, LSZH

\*xx – код цвета оболочки (см. стр. 20)



Подробнее на сайте [www.lanmaster.ru/cable-twt](http://www.lanmaster.ru/cable-twt)

## TWT-5EUTP2-xx



### Кабель неэкранированный, 2-х парный, категории 5е

Двухпарный кабель является экономичным решением для прокладки телефонной проводки, подключения модемов xDSL, систем пожарной и охранной сигнализации, а также сетей Ethernet (10 и 100 Base-T, использующих только 2 пары из 4-х).

Кабель поставляется в коробках по 305 и 500 метров.

Диаметр кабеля – 4,5 мм.

Диаметр проводника – 24 AWG.

Артикул	Описание
TWT-5EUTP2-xx	Кабель UTP, 2-парный, категории 5е, PVC
TWT-5EUTP2-OUT	Кабель UTP, 2-парный, категории 5е, внешний, PE
TWT-5EUTP2-LSZH	Кабель UTP, 2-парный, категории 5е, LSZH
TWT-5EUTP2/500-xx	Кабель TWT UTP, 2 пары, Кат.5е, PVC, 500 метров

\*xx – код цвета оболочки (см. стр. 20)



Подробнее на сайте [www.lanmaster.ru/cable-twt](http://www.lanmaster.ru/cable-twt)

## TWT-5EFTP2-xxx



### Кабель экранированный, 2-х парный, категории 5е

Двухпарный кабель является экономичным решением для прокладки телефонной проводки, подключения модемов xDSL, систем пожарной и охранной сигнализации, а также сетей Ethernet (10 и 100 Base-T, использующих только 2 пары из 4-х). Общий экран из фольги обеспечивает надежную защиту проводников кабеля от электромагнитных помех.

Кабель поставляется в коробках по 305 метров.

Диаметр кабеля – 4.5 мм. Диаметр проводника – 24 AWG.

Артикул	Описание
TWT-5EFTP2-xx	Кабель FTP, 2-парный, категории 5е, PVC
TWT-5EFTP2-OUT	Кабель FTP, 2-парный, категории 5е, внешний, PE
TWT-5EFTP2-LSZH	Кабель FTP, 2-парный, категории 5е, LSZH

\*xx – код цвета оболочки (см. стр. 20)



Подробнее на сайте [www.lanmaster.ru/cable-twt](http://www.lanmaster.ru/cable-twt)

## TWT-5EUTPxxPT



### Кабель неэкранированный, многожильный, категории 5е

Многожильный кабель используется для изготовления коммутационных шнуров (патч-кордов) в телефонии, системах пожарной и охранной сигнализации. Для придания устойчивости к многократным перегибам проводники кабеля состоят из тонких медных проволок, свитых между собой.

Кабель поставляется в коробках по 305 метров.

Диаметр проводника – 24 AWG.

Артикул	Описание
TWT-5EUTP1PT-xx	Кабель UTP, многожильный, 1-парный, категории 5е
TWT-5EUTP2PT-xx	Кабель UTP, многожильный, 2-парный, категории 5е
TWT-5EUTP-PT-xx	Кабель UTP, многожильный, 4-парный, категории 5е

\*xx – код цвета оболочки (см. стр. 20)



Подробнее на сайте [www.lanmaster.ru/cable-twt](http://www.lanmaster.ru/cable-twt)

## TWT-5EUTP-xx



### Кабель неэкранированный, 4-х парный, категории 5е

Неэкранированный 4-х парный кабель категории 5е для передачи цифровой и аналоговой информации на частотах до 100 МГц. Кабель состоит из 4-х витых пар одножильных медных проводников, заключенных в общую оболочку.

Кабель поставляется в коробках по 305 метров.

Диаметр проводника – 24 AWG.

Габариты коробки (ГхШхВ): 340 x 215 x 340 мм.

Вес коробки: 9,6 кг.

Артикул	Описание
TWT-5EUTP-xx	Кабель TWT UTP, 4-х парный, категории 5е, PVC
TWT-5EUTP-XL	Кабель TWT UTP, 4-х парный, серии XL, категории 5е, PVC
TWT-5EUTP-LSZH	Кабель TWT UTP, 4-х парный, категории 5е, LSZH

\*xx – код цвета оболочки (см. стр. 20)



Подробнее на сайте [www.lanmaster.ru/cable-twt](http://www.lanmaster.ru/cable-twt)

## TWT-5EFTP-xx

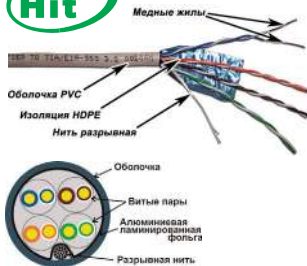





## Кабель экранированный, 4-х парный, категории 5е

Экранированный 4-х парный кабель категории 5е для передачи цифровой и аналоговой информации на частотах до 100 МГц. Кабель состоит из 4-х витых пар одножильных медных проводников, окруженных общим экраном из фольги и заключенных в общую оболочку.

Кабель поставляется в коробках по 305 метров.

Диаметр проводника – 24 AWG.

Габариты коробки (ГхШхВ): 395 x 239 x 395 мм.

Артикул	Описание
TWT-5EFTP-xx	Кабель TWT FTP, 4-х парный, категории 5е, PVC
TWT-5EFTP-LSZH	Кабель TWT FTP, 4-х парный, категории 5е, LSZH
*xx – код цвета оболочки (см. стр. 20)	
   	 Подробнее на сайте <a href="http://www.lanmaster.ru/cable-twt">www.lanmaster.ru/cable-twt</a>

## TWT-6UTP-xx

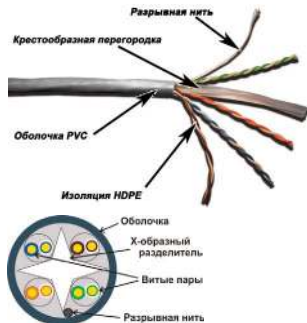

### Кабель неэкранированный, 4-х парный, категории 6

Неэкранированный 4-х парный кабель категории 6 для передачи цифровой и аналоговой информации на частотах до 250 МГц. Кабель состоит из 4-х витых пар одножильных медных проводников, разделенных крестообразной перегородкой и заключенных в общую оболочку.

Кабель поставляется в коробках по 305 метров.

Диаметр проводника – 23 AWG.

Габариты коробки (ГхШхВ): 395 x 239 x 395 мм.

#### Артикул

TWT-6UTP-xx

TWT-6UTP-LSZH

\*xx – код цвета оболочки (см. стр. 20)



#### Описание

Кабель TWT UTP, 4-х парный, категории 6, PVC

Кабель TWT UTP, 4-х парный, категории 6, LSZH



Подробнее на сайте [www.lanmaster.ru/cable-twt](http://www.lanmaster.ru/cable-twt)

## TWT-6FTP-xx



## Кабель экранированный, 4-х парный, категории 6

Экранированный 4-х парный кабель категории 6 для передачи цифровой и аналоговой информации на частотах до 500 МГц. Кабель состоит из 4-х витых пар одножильных медных проводников, разделенных крестообразной перегородкой и заключенных в общий экран из фольги и внешнюю оболочку. Кабель поставляется на катушках по 305 метров. Диаметр проводника – 24 AWG.

Артикул	Описание
TWT-6FTP-xx	Кабель TWT FTP, 4-х парный, категории 6, PVC
TWT-6FTP-LSZH	Кабель TWT FTP, 4-х парный, категории 6, LSZH

\*xx – код цвета оболочки (см. стр. 20)



Подробнее на сайте [www.lanmaster.ru/cable-twt](http://www.lanmaster.ru/cable-twt)



## TWT-5EUTP/FTP-OUT



### Кабель 4-х парный, категории 5е, внешней прокладки

Кабель категории 5е для передачи цифровой и аналоговой информации на частотах до 100 МГц. Оболочка из полиэтилена, обладающего повышенной стойкостью к низким температурам, влажности и солнечной радиации, позволяет применять данный кабель для наружной прокладки между зданиями.

Кабель поставляется в катушках по 305 метров.

Диаметр проводника – 24 AWG.

Диапазон рабочих температур кабеля от -40 до +75°С.

Цвет оболочки – черный.

#### Артикул

TWT-5EUTP-OUT

TWT-5EFTP-OUT

#### Описание

Кабель UTP, 4-парный, категории 5е, внешний, PE

Кабель FTP, 4-парный, категории 5е, внешний, PE



Подробнее на сайте [www.lanmaster.ru/cable-twt](http://www.lanmaster.ru/cable-twt)

## TWT-5EUTP/FTP-OUT-TR



### Кабель 4-х парный, категории 5е, внешней прокладки, подвесной с тросом

Кабель категории 5е для передачи цифровой и аналоговой информации на частотах до 100 МГц. Кабель с тросом предназначен для подвеса на воздушных линиях связи. В конструкции подвесных кабелей используется многожильный стальной трос, состоящий из 7 стальных проволок диаметром 0.5 мм, оболочка троса соединена с оболочкой кабеля, образуя «восьмерку».

Кабель поставляется на катушках по 305 метров.

Диаметр проводника – 24 AWG.

Диапазон рабочих температур кабеля от -40° до +75°С.

Цвет оболочки – черный.

#### Артикул

TWT-5EUTP-OUT-TR

TWT-5EFTP-OUT-TR

#### Описание

Кабель TWT UTP, 4-х парный, категории 5е, внешний с тросом

Кабель TWT FTP, 4-х парный, категории 5е, внешний с тросом

EAC



Подробнее на сайте [www.lanmaster.ru/cable-twt](http://www.lanmaster.ru/cable-twt)

LANMASTER

## TWT-5EUTP-NGLS

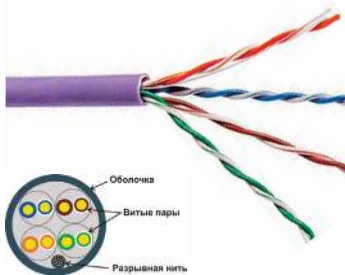

### Кабель неэкранированный, 4-х парный, категории 5е, в оболочке нг(А)-LS

Неэкранированный кабель категории 5е для передачи цифровой и аналоговой информации на частотах до 100 МГц. Кабель состоит из 4-х витых пар одножильных медных проводников, заключенных в общую оболочку. Оболочка кабеля изготовлена из полимерного материала, не распространяющего горение при групповой прокладке, с пониженным дымо- и газовыделением, соответствующей требованиям ГОСТ IEC 60332-3-22-2011 и ГОСТ IEC 61034-2-2011.

Кабель поставляется в коробках по 305 метров.

Диаметр проводника – 24AWG.

Габариты коробки (ГхШхВ): 352 x 196 x 352 мм.

Вес коробки: 8,9 кг.

#### Артикул

TWT-5EUTP-NGLS



#### Описание

Кабель TWT UTP, 4-х парный, категории 5е, нг(А)-LS, IEC 60332-3



Подробнее на сайте [www.lanmaster.ru/cable-twt](http://www.lanmaster.ru/cable-twt)

## TWT-6UTP-NGLS

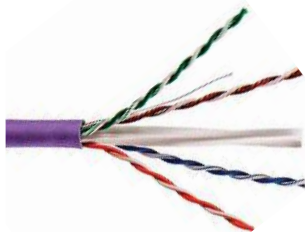

### Кабель неэкранированный, 4-х парный, категории 6, в оболочке нг(A)-LS

Неэкранированный кабель категории 6 для передачи цифровой и аналоговой информации на частотах до 250 МГц. Кабель состоит из 4-х витых пар одножильных медных проводников, разделенных крестообразной перегородкой и заключенных в общую оболочку. Оболочка кабеля изготовлена из полимерного материала, не распространяющего горение при групповой прокладке, с пониженным дымо- и газовыделением, соответствующей требованиям ГОСТ IEC 60332-3-22-2011 и ГОСТ IEC 61034-2-2011.

Кабель поставляется на катушках по 305 метров.

Диаметр проводника – 23AWG.

Вес катушки: 13,9 кг.

#### Артикул

TWT-6UTP-NGLS

#### Описание

Кабель TWT UTP, 4-х парный, категории 6, нг(A)-LS, IEC 60332-3



Подробнее на сайте [www.lanmaster.ru/cable-twt](http://www.lanmaster.ru/cable-twt)

## TWT-3UTPxx



### Кабель неэкранированный, многопарный, категории 3

Многопарный неэкранированный кабель 3-й категории может быть использован для передачи данных и аналоговых сигналов на частотах до 16 МГц.

Кабель поставляется на катушках по 305 метров.

Диаметр проводника – 24 AWG.

Цвет оболочки – серый.

Вес катушки:

10 пар – 18,5 кг;    25 пар – 43,6 кг;

50 пар – 85,0 кг;    100 пар – 154,2 кг.

Артикул	Описание
TWT-3UTPxx *xx – возможное кол-во пар: 10, 25, 50, 100.	Кабель TWT UTP, многопарный, категории 3



Подробнее на сайте [www.lanmaster.ru/multi-pair-cable](http://www.lanmaster.ru/multi-pair-cable)

## TWT-5EUTPxx



## Кабель неэкранированный, многопарный, категории 5е

Многопарный неэкранированный кабель, категории 5е для передачи данных, телефонных и телевизионных сигналов на частотах до 100 МГц. Кабель состоит из пар с неповторяющейся цветовой кодировкой, имеющих шаг скрутки согласно требованиям категории 5е. В конструкции кабеля имеется центральный силовой элемент. Внешняя оболочка: PVC (ПВХ), LSZH либо PE (полиэтилен).

Кабель поставляется на катушках по 305 метров. Диаметр проводника – 24 AWG.

Артикул	Описание
TWT-5EUTPxx-yy	Кабель TWT UTP, многопарный, категории 5е
	yy – тип внешней оболочки: отсутствует - ПВХ, LSZH, OUT – полиэтилен
	xx – количество пар: 10, 16, 25, 50, 100



Подробнее на сайте [www.lanmaster.ru/multi-pair-cable](http://www.lanmaster.ru/multi-pair-cable)

## TWT-5EUTP10-OUT-TR

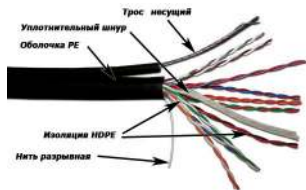

### Кабель неэкранированный, 10-парный, категории 5е, внешний, подвесной с тросом

Кабель категории 5е для передачи цифровой и аналоговой информации на частотах до 100 МГц. Внешняя оболочка из полиэтилена и наличие в конструкции кабеля многожильного стального троса, позволяет использовать его для внешней прокладки на воздушных линиях связи. Оболочка троса соединена с оболочкой кабеля, образуя «восьмерку».

Кабель поставляется на катушках по 305 метров.

Диаметр проводника – 24 AWG.

Диапазон рабочих температур кабеля от -40° до +75°С.

Цвет оболочки – черный.

#### Артикул

TWT-5EUTP10-OUT-TR

#### Описание

Кабель TWT UTP, 10-парный, категории 5е, внешний с тросом



## TWT-5EFTPxx



## Кабель экранированный, многопарный, категории 5e

Многопарный экранированный кабель, категории 5e для передачи данных, телефонных и телевизионных сигналов на частотах до 100 МГц. Кабель состоит из пар с неповторяющейся цветовой кодировкой, имеющих шаг скрутки согласно требованиям категории 5e. Экранирование пар кабеля обеспечивается общим экраном из алюминиевой фольги. В конструкции кабеля имеется центральный силовой элемент. Внешняя оболочка: PVC (ПВХ), LSZH либо PE (полиэтилен).

Кабель поставляется на катушках по 305 метров. Диаметр проводника – 24 AWG.

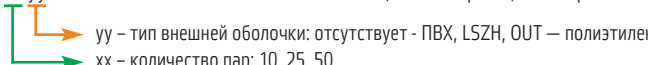
Артикул	Описание
TWT-5EFTPxx-yy 	Кабель TWT FTP, многопарный, категории 5e



Подробнее на сайте [www.lanmaster.ru/multi-pair-cable](http://www.lanmaster.ru/multi-pair-cable)



## TWT-5EFTP10-OUT-TR

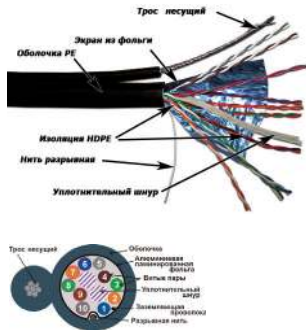

### Кабель экранированный, 10-парный, категории 5е, внешний, подвесной с тросом

Кабель категории 5е для передачи цифровой и аналоговой информации на частотах до 100 МГц. Внешняя оболочка из полиэтилена и наличие в конструкции кабеля многожильного стального троса, позволяет использовать его для внешней прокладки на воздушных линиях связи. Оболочка троса соединена с оболочкой кабеля, образуя «восьмерку». Общий экран из алюминиевой фольги обеспечивает эффективную защиту пар кабеля. Кабель поставляется на катушках по 305 метров.

Диаметр проводника – 24 AWG.

Диапазон рабочих температур кабеля от -40° до +75°С.

Цвет оболочки – черный.

#### Артикул

TWT-5EFTP10-OUT-TR

#### Описание

Кабель TWT FTP, 10-парный, категории 5е, внешний с тросом



## Кабели для телефонии и ШПД

В этом разделе представлены кабели из бюджетного ценового сегмента, разработанные с учетом требований к характеристикам кабелей для ШПД в соответствии с ГОСТ Р 54429-2011. Кабели из данного раздела ориентированы в основном на провайдеров, поставщиков услуг фиксированной связи и операторов связи. Кабели ШПД обеспечивают надежную и стабильную работу в сетях 10/100 Гбит Ethernet на частотах до 100 МГц. Доступность цены обеспечивается за счет упрощения конструкции, небольшого снижения номинального диаметра проводника либо использования проводников из омедненного алюминия.

Обращаем внимание, что кабели ШПД не разрешены к использованию в составе СКС и не включены в перечень оборудования, подпадающего под действие системной гарантии.



Подробнее на сайте [www.lanmaster.ru/tele-cable](http://www.lanmaster.ru/tele-cable)

## TWT-5EUTP $\times$ -XS



### Кабель неэкранированный, 4х парный и 2-х парный, категория 5е

Неэкранированный 4-х парный или 2-х парный кабель для передачи цифровой и аналоговой информации на частотах до 100 МГц. Кабель состоит из витых пар одножильных медных проводников, заключенных в общую оболочку.

Кабель имеет более тонкую жилу, о чем свидетельствует дополнительная маркировка в артикуле – XS.

Проводник - сплошная медная жила диаметром 25AWG имеет изоляцию HDPE (полиэтилен высокой плотности).

Кабель поставляется на катушках по 305 метров.

Артикул	Описание
TWT-5EUTP-XS	Кабель TWT UTP, серии XS, 4 пары, Кат.5е, PVC, серый, 305 метров
TWT-5EUTP-XS/100	Кабель TWT UTP, серии XS, 4 пары, Кат.5е, PVC, серый, 100 метров
TWT-5EUTP2-XS	Кабель TWT UTP, серии XS, 2 пары, Кат.5е, PVC, 305 метров, серый



Подробнее на сайте [www.lanmaster.ru/tele-cable](http://www.lanmaster.ru/tele-cable)

## TWT-5EFTP-XS/XS-OUT Кабель экранированный, 4х парный, категория 5е



Экранированный 4-х парный кабель категории 5е для передачи цифровой и аналоговой информации на частотах до 100 МГц.

Кабель состоит из 4-х витых пар одножильных медных проводников, окруженных общим экраном из фольги и заключенных в общую оболочку. Внешняя оболочка: PVC(ПВХ) или PE(полиэтилен)

Кабель имеет более тонкую жилу, о чем свидетельствует дополнительная маркировка в артикуле – XS.

Проводник - сплошная медная жила диаметром 25AWG имеет изоляцию HDPE (полиэтилен высокой плотности).

Кабель поставляется на катушках по 305 метров.

Артикул	Описание
TWT-5EFTP-XS	Кабель TWT FTP, серии XS, 4 пары, Кат.5е, PVC, серый, 305 метров
TWT-5EFTP-XS-OUT	Кабель TWT FTP, серии XS, 4 пары, Кат.5е, для внешней прокладки



Подробнее на сайте [www.lanmaster.ru/tele-cable](http://www.lanmaster.ru/tele-cable)

## TWT-5EUTPxx-XS

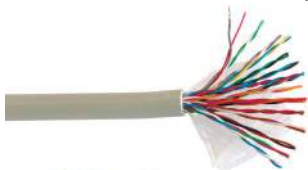

### Кабель неэкранированный, многопарный, категория 5е

Многопарный неэкранированный кабель может быть использован для передачи данных, телефонных и телевизионных сигналов на частотах до 100МГц.

Кабель состоит из пар с неповторяющейся цветовой кодировкой, имеющих шаг скрутки согласно требованиям категории 5е. Внешняя оболочка: PVC (ПВХ), либо PE (полиэтилен).

Кабель поставляется на катушках по 305 метров. Диаметр проводника – 24 AWG.

Артикул	Описание
---------	----------

TWT-5EUTPxx-XS-yy

Кабель TWT UTP, многопарный, категории 5е, серии XS



yy – тип внешней оболочки: отсутствует - ПВХ, OUT – полиэтилен

xx – количество пар: 16, 25, 50



Подробнее на сайте [www.lanmaster.ru/tele-cable](http://www.lanmaster.ru/tele-cable)

TWT-5EFTPxx-XS

Hit

NEW



## Кабель экранированный, многопарный, категория 5е

Многопарный экранированный кабель, категории 5е для передачи данных, телефонных и телевизионных сигналов на частотах до 100 МГц. Кабель состоит из пар с неповторяющейся цветовой кодировкой, имеющих шаг скрутки согласно требованиям категории 5е. Экранирование пар кабеля обеспечивается общим экраном из алюминиевой фольги.

Внешняя оболочка: PVC (ПВХ), либо PE (полиэтилен).

Кабель поставляется на катушках по 305 метров.

Диаметр проводника – 24 AWG.

### Артикул

TWT-5EFTPxx-XS-yy

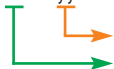

yy – тип внешней оболочки: отсутствует - ПВХ, OUT – полиэтилен

xx – количество пар: 25, 50

### Описание

Кабель TWT FTP, многопарный, категории 5е, серии XS



Подробнее на сайте [www.lanmaster.ru/tele-cable](http://www.lanmaster.ru/tele-cable)

LANMASTER

## NM-UTP5ExPR-CU

**Hit**



### Неэкранированные 2- и 4-парные кабели для сетей ШПД

Неэкранированные кабели категории 5е для передачи цифровой и аналоговой информации на частотах до 100 МГц. За счет использования проводников с заниженным сечением данные кабели являются экономичным решением для построения сетей ШПД. Высокое качество материалов и процесса производства кабеля обеспечивает достаточный запас характеристик. Кабели поставляются в коробках по 305 метров. Диаметр проводника – 25AWG.

Артикул	Описание
NM-UTP5E2PR-CU	Кабель NewMax UTP, 2 пары, 25AWG, категории 5е, PVC
NM-UTP5E4PR-CU	Кабель NewMax UTP, 4 пары, 25AWG, категории 5е, PVC



## NM-UTP5ExxPR-CU-yu

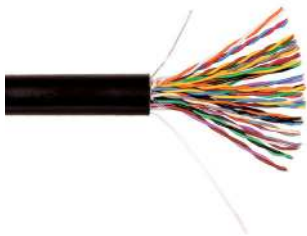

### Многопарные неэкранированные кабели для сетей ШПД

Неэкранированные многопарные кабели категории 5е во внешнем исполнении для передачи цифровой и аналоговой информации на частотах до 100 МГц являются бюджетным решением для использования в сетях ШПД.

Кабели поставляются на катушках по 305 метров.  
Диаметр проводника – 25AWG.

Артикул	Описание
NM-UTP5E25PR-CU-GY	Кабель NewMax UTP, 25 пар, 25AWG, категории 5е, PVC
NM-UTP5E50PR-CU-GY	Кабель NewMax UTP, 50 пар, 25AWG, категории 5е, PVC
NM-UTP5E25PR-CU-OUT	Кабель NewMax UTP, 25 пар, 25AWG, категории 5е, PE, черный
NM-UTP5E50PR-CU-OUT	Кабель NewMax UTP, 50 пар, 25AWG, категории 5е, PE, черный

ЕАС



Подробнее на сайте [www.lanmaster.ru/tele-cable](http://www.lanmaster.ru/tele-cable)



## NM-FTP5EххPR-CU-yy



### Многопарные экранированные кабели для сетей ШПД

Экранированные многопарные кабели категории 5е во внешнем исполнении для передачи цифровой и аналоговой информации на частотах до 100 МГц являются бюджетным решением для использования в сетях ШПД.

Кабели поставляются на катушках по 305 метров.  
Диаметр проводника – 25AWG.

Артикул	Описание
NM-FTP5E25PR-CU-GY	Кабель NewMax UTP, 25 пар, 25AWG, категории 5е, PVC
NM-FTP5E50PR-CU-GY	Кабель NewMax UTP, 50 пар, 25AWG, категории 5е, PVC
NM-FTP5E25PR-CU-OUT	Кабель NewMax FTP, 25 пар, 25AWG, категории 5е, PE, черный
NM-FTP5E50PR-CU-OUT	Кабель NewMax FTP, 50 пар, 25AWG, категории 5е, PE, черный



## NM-xTP5ExxPR-CCA

### Кабели для сетей ШПД с проводниками CCA



Неэкранированные кабели категории 5е для передачи цифровой и аналоговой информации на частотах до 100 МГц являются бюджетным решением для использования в сетях ШПД. Экономия достигается за счет использования в конструкции кабеля проводников из омедненного алюминия (Copper Clad Aluminum – CCA). Кабели поставляются в коробках и на катушках по 305 метров. Диаметр проводника – 24AWG. Коэффициент омеднения – 35%.

Артикул	Описание
NM-UTP5E2PR-CCA	Кабель NewMax UTP, 2 пары, CCA категории 5е, PVC
NM-UTP5E4PR-CCA	Кабель NewMax UTP, 4 пары, CCA, категории 5е, PVC
NM-FTP5E4PR-CCA	Кабель NewMax FTP, 4 пары, CCA, категории 5е, PVC
NM-UTP5E25PR-CCA	Кабель NewMax UTP, 25 пар, CCA, категории 5е, PVC

ЕАС



Подробнее на сайте [www.lanmaster.ru/tele-cable](http://www.lanmaster.ru/tele-cable)

## TWT-TEL4/100-GY

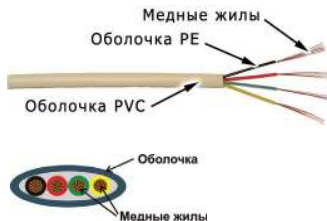

### Кабель телефонный, плоский, 4-жильный

Плоский телефонный кабель – экономичное решение для внутренней прокладки телефонных линий. Может быть использован для изготовления телефонных шнуров.

Кабель состоит из 4-х многожильных медных проводников, идущих параллельно и без скрутки.

Кабель поставляется в бухтах по 100 метров.

Диаметр проводника – 28 AWG.

#### Артикул

TWT-TEL4/100-GY

#### Описание

Кабель телефонный плоский 4-жильный, бухта 100 м, серый



## Цветовая раскладка 25-парного кабеля

пара 1	белый/синий	пара 14	черный/коричневый
пара 2	белый/оранжевый	пара 15	черный/серый
пара 3	белый/зеленый	пара 16	желтый/синий
пара 4	белый/коричневый	пара 17	желтый/оранжевый
пара 5	белый/серый	пара 18	желтый/зеленый
пара 6	красный/синий	пара 19	желтый/коричневый
пара 7	красный/оранжевый	пара 20	желтый/серый
пара 8	красный/зеленый	пара 21	фиолетовый/синий
пара 9	красный/коричневый	пара 22	фиолетовый/оранжевый
пара 10	красный/серый	пара 23	фиолетовый/зеленый
пара 11	черный/синий	пара 24	фиолетовый/коричневый
пара 12	черный/оранжевый	пара 25	фиолетовый/серый
пара 13	черный/зеленый		



Подробнее на сайте [www.lanmaster.ru/tele-cable](http://www.lanmaster.ru/tele-cable)

## TWT-RG6U-CSxx/1-WH

**Hit**



## Кабель коаксиальный RG6

Коаксиальный кабель RG6U, сопротивлением 75 Ом, применяется для прокладки внутри помещений горизонтальных сетей спутникового и кабельного телевидения, а также сетей аналогового видеонаблюдения.

Центральный проводник из омедненной стальной проволоки (CCS) заключен в изоляцию из вспененного полиэтилена низкого давления, защищенным двойным экраном из алюминиевой фольги и проволочной оплетки. Внешняя оболочка кабеля выполнена из ПВХ (PVC).

Кабель поставляется в бухтах по 100 метров.

Артикул	Описание
TWT-RG6U-CS48/1-WH	Кабель TWT коаксиальный RG6U 75 Ом, CCS, AL 48*0.12мм, белый
TWT-RG6U-CS64/1-WH	Кабель TWT коаксиальный RG6U 75 Ом, CCS, AL 64*0.12мм, белый



Подробнее на сайте [www.lanmaster.ru/coax-cable](http://www.lanmaster.ru/coax-cable)

## TWT-RG11-CS96/3-BK



## Кабель коаксиальный RG11

Коаксиальный кабель RG11U, сопротивлением 75 Ом, применяется для прокладки магистральных сетей спутникового и кабельного телевидения внутри помещений.

Центральный проводник из омедненной стальной проволоки (CCS) заключен в изоляцию из вспененного полиэтилена низкого давления, защищенным двойным экраном из алюминиевой фольги и проволочной оплетки. Внешняя оболочка кабеля выполнена из ПВХ (PVC).

Кабель поставляется на катушках по 305 метров.

### Артикул

TWT-RG11-CS96/3-BK

### Описание

Кабель TWT коаксиальный RG11U 75 Ом, CCS, AL 96\*0.16 мм, черный



Подробнее на сайте [www.lanmaster.ru/coax-cable](http://www.lanmaster.ru/coax-cable)

## TWT-RG11-CS96/3-OUT



## Кабель коаксиальный RG11, внешний

Внешний коаксиальный кабель RG11U, сопротивлением 75 Ом, применяется для прокладки магистральных сетей спутникового и кабельного телевидения снаружи помещений.

Центральный проводник из омедненной стальной проволоки (CCS) заключен в изоляцию из вспененного полиэтилена низкого давления, защищенным двойным экраном из алюминиевой фольги и проволоочной оплетки. Внешняя оболочка кабеля выполнена из полиэтилена (PE).

Кабель поставляется на катушках по 305 метров.

### Артикул

TWT-RG11-CS96/3-OUT

### Описание

Кабель TWT коаксиальный RG11U 75 Ом, CCS, AL 96\*0.16мм, внешний



Подробнее на сайте [www.lanmaster.ru/coax-cable](http://www.lanmaster.ru/coax-cable)

## TWT-RG11-CS96/3-OTR



## Кабель коаксиальный RG11, внешний, с тросом

Подвесной внешний коаксиальный кабель RG11U, сопротивлением 75 Ом, применяется для прокладки магистральных сетей спутникового и кабельного телевидения между зданиями. Центральный проводник из омедненной стальной проволоки (ССС) заключен в изоляцию из вспененного полиэтилена низкого давления, защищенным двойным экраном из алюминиевой фольги и проволоочной оплетки. Внешняя оболочка кабеля выполнена из полиэтилена (PE). Трос из стальной проволоки объединен с кабелем в общую оболочку в форме «восьмерки». Кабель поставляется на катушках по 305 метров.

### Артикул

TWT-RG11-CS96/3-OTR

### Описание

Кабель TWT коаксиальный RG11U 75 Ом, ССС, AL 96\*0.16 мм, внешний, с тросом



Подробнее на сайте [www.lanmaster.ru/coax-cable](http://www.lanmaster.ru/coax-cable)



## LAN-OFC-Dxknn-yy-zz

**Hit**



## Кабель оптический распределительный, Distribution

Распределительный кабель для прокладки в помещениях (внутренний), между зданиями (внешний) и в комбинированном варианте (универсальный). Кабель состоит из оптических волокон в плотном буфере 900 мкм (или в микромодулях), в окружении арамидных нитей, заключенных в общую оболочку.

Артикул	Описание
LAN-OFC-Dxknn-yy-zz	<p>Кабель оптический распределительный, с плотным буфером / микромодули</p> <p>zz – материал оболочки: HF-нг(A)-HF, LS -LSZH, PE - полиэтилен            yy – код типа волокна (см. стр. 68)            nn – количество волокон: до 48; до 288 (для микромодульной конструкции)            k – наличие микромодулей: М – микромодули; отсутствует – без микромодулей            x – вид исполнения кабеля: I- внутренний, O - внешний, U - универсальный</p>



Подробнее на сайте [www.lanmaster.ru/distribution](http://www.lanmaster.ru/distribution)

## LAN-OFC-Rlknн-yy-zz

NEW



## Кабель оптический распределительный для вертикальной прокладки, Riser

Распределительный кабель для прокладки в помещениях (в том числе вертикальной) с прямым доступом к волокнам. Кабель состоит из оптических волокон в плотном буфере 900 мкм (или в микромодулях) и двух силовых элементов (стеклопластиковых прутков) внутри оболочки. Оболочка кабеля - полимерный материал, не распространяющий горение, не содержащий галогенов, с низким дымовыделением (нг(A)-HF/LSZH).

Артикул	Описание
LAN-OFC-Rlknн-yy-zz	Кабель оптический распределительный, для вертикальной прокладки
	<p>zz – материал оболочки: HF- нг(A)-HF, LS -LSZH.</p> <p>yy – код типа волокна (см. стр. 68)</p> <p>nn – количество волокон: до 48; до 288 (для микромодульной конструкции)</p> <p>k – наличие микромодулей: М – микромодули; отсутствует – без микромодулей</p>



Подробнее на сайте [www.lanmaster.ru/distribution](http://www.lanmaster.ru/distribution)

## LAN-OFC-Sxnn-yu-zzz



## Кабель оптический распределительный со спиральной стальной броней

Распределительный кабель малого диаметра (от 3,5 до 6 мм) со спиральной стальной броней, для прокладки в помещениях (внутренний) в оболочке NBR (бутадиен-нитрильный каучук), в помещениях и между зданиями (универсальный) в оболочке LSZH (Low Smoke Zero Halogen). Оболочка NBR обеспечивает высокую эластичность, стойкость к тепловому старению и к агрессивным средам (воздействие масла, кислоты, бензина и пр.) Цвет оболочки кабеля – черный. Максимальное кол-во волокон - 12, в плотном буфере 600 мкм.

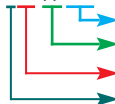
Артикул	Описание
LAN-OFC-Sxnn-yu-zzz 	Кабель оптический распределительный, со спиральной стальной броней тип внешней оболочки: NBR (Nitrile Butadiene Rubber), LS - LSZH (Low Smoke Zero Halogen) уу – код типа волокна (см. стр. 68) пп – количество волокон: до 12 вид исполнения кабеля: U - универсальный; I - внутренний



Подробнее на сайте [www.lanmaster.ru/distribution](http://www.lanmaster.ru/distribution)

## LAN-OFC-ZI2-yy-zz



## Кабель оптический, ZIP-cord

Дуплексный оптический кабель для прокладки внутри помещения до рабочего места и изготовления соединительных шнуров (патч-кордов). Кабель состоит из двух оптических волокон в плотном буфере 900 мкм, в окружении арамидных нитей, каждое волокно находится внутри отдельной оболочки.

Артикул	Описание
LAN-OFC-ZI2-yy-zz  <ul style="list-style-type: none"> <li>zz – материал оболочки: отсутствует – ПВХ, LS – LSZH</li> <li>yy – код типа волокна (см. стр. 68)</li> </ul>	Кабель оптический дуплексный, с плотным буфером (ZIP-cord)



Подробнее на сайте [www.lanmaster.ru/zip-cord](http://www.lanmaster.ru/zip-cord)

## LAN-OFC-Fxkmn-yy-zz

### Кабель оптический, FTTH drop

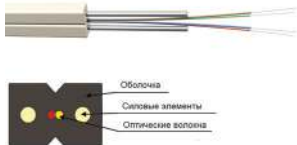

Абонентский кабель для сетей FTTH имеет гибкую конструкцию и небольшие размеры. Два силовых элемента защищают от механических воздействий. Оболочка кабеля из полимера, не поддерживающего горение, не содержащего галогенов с низким дымовыделением, стойкого к УФ излучению (нг(A)-HF/LSZH) или из полиэтилена. Цвет оболочки кабеля – черный/белый.

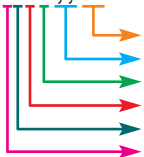
Артикул	Описание
LAN-OFC-Fxkmn-yy-zz 	ВО кабель абонентский FTTH Drop с силовыми элементами, плоский zz – материал оболочки: HF- нг(A)-HF, LS -LSZH, PE - полиэтилен yy – код типа волокна (см. стр. 68) n – количество волокон: от 1 до 8 m – тип силовых элементов: F – стеклопластиковые прутки, S – стальные проволоки k – наличие микромодулей: M – микромодули; отсутствует – без микромодулей x – вид исполнения кабеля: U – универсальный; I – внутренний; O – внешний



Подробнее на сайте [www.lanmaster.ru/ftth](http://www.lanmaster.ru/ftth)

## LAN-OFC-Fxmn-yу-zz-T

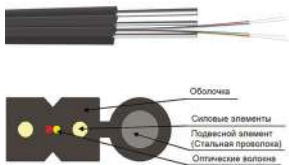

### Кабель оптический, FTTH drop с тросом

Абонентский кабель для сетей FTTH, имеет гибкую конструкцию и небольшие размеры. Два силовых элемента защищают от механических воздействий. Трос из стальной проволоки для подвеса объединен с кабелем в общую конструкцию в форме "восьмерки". Оболочка кабеля из полимера нг(A)-HF/LSZH или из полиэтилена. Цвет оболочки кабеля – черный.

Артикул	Описание
LAN-OFC-Fxmn-yу-zz-T	ВО кабель абонентский, с силовыми элементами (FTTH Drop), с тросом
	<ul style="list-style-type: none"> <li>zz – материал оболочки: HF- нг(A)-HF, LS -LSZH, PE - полиэтилен</li> <li>уу – код типа волокна (см. стр. 68)</li> <li>п – количество волокон: от 1 до 8</li> <li>м – тип силовых элементов: F – стеклопластиковые прутки, S – стальные проволоки</li> <li>х – вид исполнения кабеля: У – универсальный; О – внешний</li> </ul>



Подробнее на сайте [www.lanmaster.ru/ftth](http://www.lanmaster.ru/ftth)

## LAN-OFC-GYXYnnyy



### Кабель оптический, небронированный, внешний, тип GYXY

Небронированный одномодульный кабель для прокладки в кабельной канализации, при условии отсутствия внешних механических воздействий, лотках, блоках, тоннелях, коллекторах. Два стальных силовых элемента, интегрированных в оболочку кабеля, обеспечивает высокую стойкость на растяжение. Наличие гидрофобного наполнителя в сочетании с полиэтиленовой оболочкой кабеля обеспечивает отличное влагосопротивление.

Артикул	Описание
---------	----------

LAN-OFC-GYXYnnyy

ВО кабель, одномодульный внешний, небронированный, тип GYXY

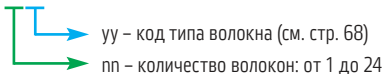

Подробнее на сайте [www.lanmaster.ru/trunk](http://www.lanmaster.ru/trunk)

## LAN-OFC-GYXTxWfnnyuk



## Кабель оптический, бронированный, тип GYXTW/GYXTZW

Бронированный стальной лентой кабель для прокладки в кабельной канализации, грунте, тоннелях, коллекторах, трубах. Силовые элементы - две стальные проволоки в оболочке кабеля. Гидрофобный гель вместе с внешней оболочкой кабеля обеспечивает защиту волокон от воздействия воды. Оболочка кабеля из полимера, не распространяющего горение, не содержащего галогенов с пониженным дымо- и газовыделением или из полиэтилена.

Артикул	Описание
LAN-OFC-GYXTxWfnnyuk	ВО кабель, бронированный стал. лентой, универсальный/внешний
	<ul style="list-style-type: none"> <li>k – значение растягивающего усилия: 1 - 0,6 кН; 2 - 2,7кН</li> <li>уу – код типа волокна (см. стр. 68)</li> <li>пп – количество волокон: до 24; до 48 (для микромодульной конструкции)</li> <li>f – наличие микромодулей: М – микромодули; отсутствует – одномодульная констр.</li> <li>x – материал внешней оболочки: Z- нг(A)-HF/LSZH, отсутствует - полиэтилен</li> </ul>



Подробнее на сайте [www.lanmaster.ru/trunk](http://www.lanmaster.ru/trunk)



## LAN-OFC-GYXTxYnnyuk

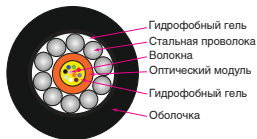

## Кабель оптический, бронированный, тип GYXTY/GYXTZY

Бронированный одномодульный кабель для прокладки в грунте, тоннелях, коллекторах, трубах, кабельной канализации. Броня из стальной проволоки обеспечивает защиту от механических воздействий. Наличие гидрофобного геля в сочетании с внешней оболочкой кабеля обеспечивает защиту волокон от воздействия воды. Оболочка кабеля из полимера, не распространяющего горение, не содержащего галогенов с пониженным дымо- и газовыделением или из полиэтилена. Цвет оболочки кабеля – черный.

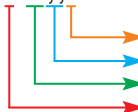
Артикул	Описание
LAN-OFC-GYXTxYnnyuk 	ВО кабель, бронированный стал.проволокой, внешний/универсальный к – значение растягивающего усилия: 1 - 1,5кН ; 2 - 2,7кН; 3 - 7кН уу – код типа волокна (см. стр. 68) пп – количество волокон: от 1 до 24 х – материал внешней оболочки: Z- нг(A)-HF/LSZH, отсутствует - полиэтилен



Подробнее на сайте [www.lanmaster.ru/trunk](http://www.lanmaster.ru/trunk)

## LAN-OFC-GYXTAnnyu



## Кабель оптический, бронированный, внешний, тип GYXTA

Бронированный одномодульный кабель для прокладки в грунте, тоннелях, коллекторах, трубах, кабельной канализации. Броня из стальной проволоки обеспечивает защиту от механических воздействий. Наличие гидрофобного геля, диффузионного наполнителя в сочетании с алюминиевой лентой и внешней оболочкой кабеля обеспечивает защиту волокон от воздействия воды. Оболочка из полиэтилена. Цвет оболочки кабеля – черный.

Артикул	Описание
LAN-OFC-GYXTAnnyu <p>yy – код типа волокна (см. стр. 68)            pp – количество волокон: от 1 до 24</p>	ВО кабель, бронированный стал. проволокой, GYXTA, внешний  Подробнее на сайте <a href="http://www.lanmaster.ru/trunk">www.lanmaster.ru/trunk</a>

## LAN-OFC-GYFTxYnnyuk



## Кабель оптический, небронированный, тип GYFTY/GYFTZY

Многомодульный кабель для прокладки в трубах, тоннелях, коллекторах, кабельной канализации, по мостам и эстакадам. Центральный стеклопластиковый силовой элемент обеспечивает дополнительную жесткость конструкции кабеля. Гидрофобный гель, водоблокирующие нити, лента/упрочняющие элементы обеспечивают защиту волокон от воздействия воды. Оболочка кабеля из полимера, не распространяющего горение, не содержащего галогенов с пониженным дымо- и газовыделением или из полиэтилена. Цвет оболочки кабеля – черный.

Артикул	Описание
---------	----------

LAN-OFC-GYFTxYnnyuk

ВО кабель, центр. сил. FRP элемент, GYFTY/GYFTZY, внешний/универсальный

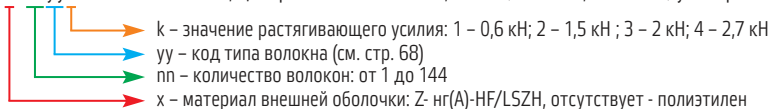

Подробнее на сайте [www.lanmaster.ru/trunk](http://www.lanmaster.ru/trunk)

## LAN-OFC-GYFTxSnnyuk

NEW



## Кабель оптический, бронированный, тип GYFTS/GYFTZS

Многомодульный кабель, бронированный стальной лентой для прокладки в кабельной канализации, тоннелях, коллекторах, трубах, в грунт. Центральный стеклопластиковый силовой элемент обеспечивает дополнительную жесткость конструкции кабеля. Гидрофобный гель вместе с внешней оболочкой кабеля обеспечивает защиту волокон от воздействия воды. Оболочка кабеля из полимера, не распространяющего горение, не содержащего галогенов с пониженным дымо- и газовыделением или из полиэтилена. Цвет оболочки кабеля – черный.

Артикул	Описание
LAN-OFC-GYFTxSnnyuk	ВО кабель, брон. стал. лентой, GYFTS/GYFTZS, внешний/универсальный
	<ul style="list-style-type: none"> <li><span style="color: red;">→</span> k – значение растягивающего усилия: 1 - 0,4 кН ; 2 - 2,7кН</li> <li><span style="color: blue;">→</span> уу – код типа волокна (см. стр. 68)</li> <li><span style="color: green;">→</span> nn – количество волокон: от 1 до 144</li> <li><span style="color: red;">→</span> x – материал внешней оболочки: Z- нг(A)-HF/LSZH, отсутствует - полиэтилен</li> </ul>



Подробнее на сайте [www.lanmaster.ru/trunk](http://www.lanmaster.ru/trunk)

## LAN-OFC-GYFTxY53nnyuk



## Кабель оптический, бронированный, тип GYFTY53/GYFTZY53

Многомодульный кабель, бронированный стальной лентой для прокладки в кабельной канализации, тоннелях, коллекторах, трубах, в грунт. Центральный стеклопластиковый силовой элемент обеспечивает дополнительную жесткость конструкции кабеля. Гидрофобный гель вместе с внешней и промежуточной оболочкой кабеля обеспечивает защиту волокон от воздействия воды. Цвет оболочки кабеля – черный.

Артикул	Описание
LAN-OFC-GYFTxY53nnyuk	ВО кабель, брон. стал. лентой, GYFTY53/GYFTZY53, внешний/универс.
	k – значение растягивающего усилия: 1 - 0,6 кН; 2 - 2,7кН yy – код типа волокна (см. стр. 68) pp – количество волокон: от 1 до 144 x – материал внешней оболочки: Z- нг(A)-HF/LSZH, отсутствует - полиэтилен



Подробнее на сайте [www.lanmaster.ru/trunk](http://www.lanmaster.ru/trunk)



## LAN-OFC-GYFTxY33nnnyk

NEW



## Кабель оптический, бронированный, тип GYFTY33/GYFTZY33

Многомодульный кабель, бронированный стальной лентой для прокладки в кабельной канализации, тоннелях, коллекторах, трубах, в грунт. Центральный стеклопластиковый силовой элемент обеспечивает дополнительную жесткость конструкции кабеля. Гидрофобный гель вместе с внешней и промежуточной оболочкой кабеля обеспечивает защиту волокон от воздействия воды. Оболочка кабеля из полимера, не распространяющего горение, не содержащего галогенов с пониженным дымо- и газовыделением или из полиэтилена. Цвет оболочки кабеля – черный.

Артикул	Описание
LAN-OFC-GYFTxY33nnnyk  <ul style="list-style-type: none"> <li>k – значение растягивающего усилия: 1 - 1 кН; 2 - 7 кН; 3 - 10 кН</li> <li>yy – код типа волокна (см. стр. 68)</li> <li>nn – количество волокон: до 96</li> <li>x – материал внешней оболочки: Z- нг(A)-HF/LSZH, отсутствует - полиэтилен</li> </ul>	ВО кабель, брон. стал. проволокой, GYFTY33/GYFTZY33, внешний/универс.
 Подробнее на сайте <a href="http://www.lanmaster.ru/trunk">www.lanmaster.ru/trunk</a>	

## LAN-OFC-GYXTC8Snnnyk



## Кабель оптический, бронированный, внешний с тросом, тип GYXTC8S

Подвесной бронированный одномодульный кабель для прокладки на опорах линий связи и электропередач между домами и другими объектами. Слой брони из стальной ленты / стального модуля служит дополнительной защитой от внешних воздействий. Наличие гидрофобного геля в сочетании с полиэтиленовой оболочкой кабеля обеспечивает отличное влагосопrotivление. Подвесной силовой элемент из стального троса обеспечивает кабелю высокую устойчивость к аксиальному растяжению.

Артикул	Описание
LAN-OFC-GYXTC8Snnnyk	ВО кабель, бронированный, тип GYXTC8S, внешний, с тросом к – значение растягивающего усилия: 1 - 0,8 кН; 2 - 4 кН; 3 - 6 кН. уу – код типа волокна (см. стр. 68) пп – количество волокон: до 48



Подробнее на сайте [www.lanmaster.ru/trunk](http://www.lanmaster.ru/trunk)

## Применяемые оптические волокна

Код волокна в артикуле	Описание волокна
SU	Одномодовое с расширенной полосой рабочих длин волн, с пониженным уровнем затухания и низкими потерями при изгибе (рекомендация ITU G.652D+G.657.A1)
S2	Одномодовое с расширенной полосой рабочих длин волн (рекомендация ITU-T G.652D)
S5	Одномодовое с положительной ненулевой смещенной дисперсией 0В (рекомендация ITU-T G.655)
S7	Одномодовое с низкими потерями затухания на изгибе (рекомендация ITU-T G.657)
M1	Многомодовое, OM1 62,5/125 мкм (требования IEC 60793-2-10 тип A1b)
M2	Многомодовое, OM2 50/125 мкм (рекомендация ITU-T G.651 и требования IEC 60793-2-10 тип A1a.1)
M3	Многомодовое, с низкими потерями при изгибе, OM3 50/125 мкм (рекомендация ITU-T G.651 и требования IEC 60793-2-10 тип A1a.2)
M4	Многомодовое, с низкими потерями при изгибе, OM4 50/125 мкм (рекомендация ITU-T G.651 и требования IEC 60793-2-10 тип A1a.3)



Подробнее на сайте [www.lanmaster.ru/optic-cable](http://www.lanmaster.ru/optic-cable)



# ПАТЧ-ПАНЕЛИ

## LAN-PPL24/48Uxx



### Патч-панель неэкранированная 19", 24 порта/48 портов

19" неэкранированная коммутационная панель с 24/48 портами RJ45. Компоновка панели – 4/8 групп по 6 портов. В комплект поставки входят съемные защитные шторки для каждого порта. Панель может использоваться со скобой крепления подводимых кабелей LAN-PPL24/48-CMB, устанавливаемой в пазы на тыльной стороне панели.

Габаритные размеры (ГхШхВ) – 30 мм x 19" x 1U/2U.

Код для заказа	Описание
LAN-PPL24U5E	Патч-панель UTP, 19", 24 порта, 1U, категории 5e
LAN-PPL48U5E	Патч-панель UTP, 19", 48 портов, 2U, категории 5e
LAN-PPL24U6	Патч-панель UTP, 19", 24 порта, 1U, категории 6
LAN-PPL48U6	Патч-панель UTP, 19", 48 портов, 2U, категории 6



Подробнее на сайте [www.lanmaster.ru/panel-lanmaster](http://www.lanmaster.ru/panel-lanmaster)

## LAN-PPL24Sxx



### Комплект поставки:

- Патч-панель – 1 шт.
- Стяжки для кабеля – 24 шт.
- Крепежные винты – 4 шт.
- Инструмент для разделки кабеля – 1 шт.

## Патч-панель экранированная 19", 24 порта

19" экранированная коммутационная панель на 24 порта RJ45. Может устанавливаться в 19" стойку, шкаф или настенную раму, а также на стену (с помощью дополнительных кронштейнов). Панель имеет общую крышку и комплектуется проводом для подключения экрана к системе защитного заземления шкафа. IDC-контакты патч-панели промаркированы по схеме T568B.

Код для заказа	Описание
LAN-PPL24S5E	Патч-панель STP, 19", 24 порта, 1U, категории 5e
LAN-PPL24S6	Патч-панель STP, 19", 24 порта, 1U, категории 6
LAN-PPL24S6A	Патч-панель STP, 19", 24 порта, 1U, категории 6A



Подробнее на сайте [www.lanmaster.ru/panel-lanmaster](http://www.lanmaster.ru/panel-lanmaster)

## LAN-PPC24Uxx



### Патч-панель неэкранированная 19", компактная, 24 порта, 0.5U

19" неэкранированная коммутационная панель категорий 5е и 6 с 24 портами RJ45. Компоновка панели – 4 группы по 6 портов. Благодаря компактным размерам 2 панели занимают высоту всего 1U, позволяя удвоить количество портов в шкафу. В комплект поставки входит скоба для фиксации кабелей, подключаемых с задней стороны панели.

#### Комплект поставки:

- Патч-панель – 1 шт.
- Стяжки, 100 мм – 24 шт.
- Задняя скоба – 1 шт.

Код для заказа	Описание
LAN-PPC24U5E	Патч-панель UTP 19", 24 порта, компактная, 0.5U, категории 5е
LAN-PPC24U6	Патч-панель UTP 19", 24 порта, компактная, 0.5U, категории 6



Подробнее на сайте [www.lanmaster.ru/panel-lanmaster](http://www.lanmaster.ru/panel-lanmaster)

## LAN-PPC24Sxx



### Патч-панель экранированная 19", компактная, 24 порта, 0.5U

19" экранированная коммутационная панель категорий 5е, 6 и 6А с 24 портами RJ45. Компоновка панели – 4 группы по 6 портов. Благодаря компактным размерам 2 панели занимают высоту всего 1U, позволяя удвоить количество портов в шкафу.

#### Комплект поставки:

Патч-панель – 1 шт.

Провод заземления, 50 см – 1 шт.

Крышка – 1 шт.

Фиксатор экранов кабелей – 12 шт.

Стяжки, 100 мм – 24 шт.

Крепеж в шкаф – 2 шт.

Код для заказа	Описание
LAN-PPC24S5E	Патч-панель STP 19", 24 порта, компактная, 0.5U, категории 5е
LAN-PPC24S6	Патч-панель STP 19", 24 порта, компактная, 0.5U, категории 6
LAN-PPC24S6A	Патч-панель STP 19", 24 порта, компактная, 0.5U, категории 6А



Подробнее на сайте [www.lanmaster.ru/panel-lanmaster](http://www.lanmaster.ru/panel-lanmaster)

## LAN-PPi24xxx



### Патч-панель LANMASTER 24 порта с индикаторами

19" экранированная и неэкранированная коммутационная панель категорий 5е и 6 с 24 портами RJ45. Патч-панель с индикацией предназначена для удобства определения подключенного оборудования. Каждый порт панели имеет светодиод, который при подключении передатчика индицирует состояние подключения порта патч-панели. Для отображения статуса подключения необходим передатчик LAN-PPi-CHKTOOL.

Артикул	Описание
LAN-PPi2455E	Патч-панель LANMASTER 24 порта с индикаторами, STP, кат.5Е, 1U
LAN-PPi2456	Патч-панель LANMASTER 24 порта с индикаторами, STP, кат.6, 1U
LAN-PPi24U5E	Патч-панель LANMASTER 24 порта с индикаторами, UTP, кат.5Е, 1U
LAN-PPi24U6	Патч-панель LANMASTER 24 порта с индикаторами, UTP, кат.6, 1U



Подробнее на сайте [www.lanmaster.ru/panel-lanmaster](http://www.lanmaster.ru/panel-lanmaster)

## Проверка состояния портов панелей LAN-PPi24xx



рутер или коммутатор

UTP или STP LED патч-панель

Передатчик



Горит **красный СИД**: К СИД панели подключены и розетка и сетевое оборудование (рутер или коммутатор)



рутер или коммутатор

UTP или STP LED патч-панель

Передатчик



СИД не светится: Нет соединения между розеткой и СИД панелью



рутер или коммутатор

UTP или STP LED патч-панель

Передатчик



Горит **зеленый СИД**: К СИД панели подключена только розетка



Подробнее на сайте [www.lanmaster.ru/panel-lanmaster](http://www.lanmaster.ru/panel-lanmaster)

## LAN-PPF12U5E/W



### Патч-панель настенная незранированная, 12 портов, с фронтальным монтажом, категории 5е

Незранированная настенная коммутационная панель с 12 портами RJ-45 категории 5е с возможностью монтажа на стену и другие плоские поверхности.

Подвод кабелей возможен как сзади, так и с боковых сторон панели. Монтаж кабеля производится на лицевой стороны панели, что позволяет терминировать кабели на уже установленной панели. Съемная крышка закрывает поле коммутации панели и имеет цифровую нумерацию портов с полями для нанесения маркировочной информации.

Габаритные размеры (ГхШхВ) – 81 мм x 280 мм x 20 мм.

Артикул	Описание
LAN-PPF12U5E/W	Патч-панель настенная UTP, 12 портов, с фронтальным монтажом, категории 5е



Подробнее на сайте [www.lanmaster.ru/panel-lanmaster](http://www.lanmaster.ru/panel-lanmaster)



## TWT-PPxxUTP TWT-PPxxUTP/6



### Комплект поставки:

- Патч-панель – 1 шт.
- Стяжки для кабеля – 7 шт./14 шт.

## Патч-панель незранированная 19", 24 порта/48 портов

19" незранированная коммутационная панель с 24 или 48 портами RJ-45. Может устанавливаться в 19" стойку, шкаф или настенную раму, а также на стену (с помощью дополнительных кронштейнов). Компоновка 4/8 групп по 6 портов. IDC-контакты патч-панели промаркированы по схеме T568B.

Габаритные размеры (ГхШхВ) – 34 мм x 19" x 1U/2U.

- Бумажная маркировка – 4 шт./8 шт.
- Крепежные винты – 4 шт.
- Инструмент для разделки кабеля – 1 шт.

Артикул	Описание
TWT-PP24UTP	Патч-панель UTP, 19" 24 порта, 1U, категории 5e
TWT-PP48UTP	Патч-панель UTP, 19" 48 портов, 2U, категории 5e
TWT-PP24UTP/6	Патч-панель UTP, 19" 24 порта, 1U, категории 6
TWT-PP48UTP/6	Патч-панель UTP, 19" 48 портов, 2U, категории 6

19"



Подробнее на сайте [www.lanmaster.ru/panel-twt](http://www.lanmaster.ru/panel-twt)

## TWT-PP24STP TWT-PP24STP/6



### Комплект поставки:

- Патч-панель – 1 шт.
- Стяжки для кабеля – 24 шт.
- Крепежные винты – 4 шт.
- Инструмент для разделки кабеля – 1 шт.

## Патч-панель экранированная 19", 24 порта

19" экранированная коммутационная панель с 24 портами RJ-45. В конструкции патч-панели применены экранированные розеточные модули с общим экраном. Патч-панель имеет заземляющий проводник для соединения экранированных патч-панелей между собой и с общим заземлением. IDC-контакты патч-панели промаркированы по схеме T568B.

Габаритные размеры (ГхШхВ) 160 мм x 19" x 1U.

Артикул	Описание
TWT-PP24STP	Патч-панель STP, 19", 24 порта, 1U, категории 5e
TWT-PP24STP/6	Патч-панель STP, 19", 24 порта, 1U, категории 6

19"



Подробнее на сайте [www.lanmaster.ru/panel-twt](http://www.lanmaster.ru/panel-twt)

## TWT-PP12UTP-10



### Комплект поставки:

- Патч-панель – 1 шт.
- Крепежные винты – 4 шт.

## Патч-панель неэкранированная 10" 12 портов категории 5e

10" неэкранированная коммутационная панель с 12 портами RJ-45 категории 5e. Может устанавливаться в 10" шкафы и рамы с монтажным размером 254 мм, а также на стену (совместно с кронштейнами TWT-PPLEG65 или TWT-PPLEG130).

Панель имеет площадки для размещения дополнительной маркировки портов, защищенные прозрачными вставками.

Габаритные размеры (ГхШхВ) – 30 мм x 10" x 1U.

- Стяжки для кабеля – 2 шт.
- Бумажная маркировка – 4 шт.
- Прозрачные вставки – 4 шт.

Артикул	Описание
TWT-PP12UTP-10	Патч-панель TWT 10", 12 портов, UTP, категории 5E, 1U

10"



Подробнее на сайте [www.lanmaster.ru/panel-twt](http://www.lanmaster.ru/panel-twt)

## TWT-PP12UTP-x



### Патч-панель настенная неэкранированная, 12 портов категории 5e

Неэкранированная настенная коммутационная панель с 12 портами RJ-45 категории 5e. Установка на стену осуществляется при помощи пластиковой рамы, входящей в комплект.

Панель имеет площадки для размещения дополнительной маркировки портов, защищенные прозрачными вставками.

Габаритные размеры (ГхШхВ) – 47,4 мм x 256 мм x 55 мм.

#### Комплект поставки:

- Патч-панель – 1 шт.
- Стяжки для кабеля – 2 шт.
- Бумажная маркировка – 4 шт.
- Монтажная рама – 1 шт.
- Крепеж (дюбель/саморез) – 2 шт.
- Прозрачные вставки – 4 шт.

Артикул	Описание
TWT-PP12UTP-H	Патч-панель TWT настенная горизонтальная, 12 портов, UTP, 5e



Подробнее на сайте [www.lanmaster.ru/panel-twt](http://www.lanmaster.ru/panel-twt)

## NM-PPU24 NM-PPU48



19" незранированная коммутационная панель с 24 или 48 портами RJ45 для установки в 19" стойку, шкаф или настенную раму. Компоновка панели – 3 группы по 8 портов. IDC-контакты патч-панели промаркированы по схеме T568B и T568A.

### Комплект поставки:

- Патч-панель – 1 шт.
- Стяжки для кабелей – 4 шт.
- Винт с гайкой М6 – 4 шт.

## Патч-панель NewMax незранированная 19"

Артикул	Описание
NM-PPU24	Патч-панель 19", 24 порта, 1U
NM-PPU48 	Патч-панель 19", 48 портов, 2U

19"



Подробнее на сайте [www.lanmaster.ru/panel](http://www.lanmaster.ru/panel)

## NM-PPU24C NM-CMB-PPU



### Патч-панель неэкранированная 19", 24 порта, с возможностью установки органайзера

19" неэкранированная коммутационная панель с 24 портами RJ45 для установки в 19" стойку, шкаф или настенную раму. Компоновка панели – 4 группы по 6 портов. IDC-контакты патч-панели промаркированы по схеме T568B и T568A. Конструкция панели предусматривает возможность установки с тыльной стороны п-образной скобы для фиксации подводимого кабеля.

Артикул	Описание
NM-PPU24C	Патч-панель 19", кат. 5е, 1U, 24 порта UTP, с возмож. устан. заднего органайзера
NM-CMB-PPU	Задний органайзер для патч-панели NM-PPU24C
NM-PPU48C	Патч-панель 19", кат. 5е, 2U, 48 порта UTP, с возмож. устан. заднего органайзера

19"



Подробнее на сайте [www.lanmaster.ru/panel](http://www.lanmaster.ru/panel)

## LAN-FRM-PP-STP/1U LAN-FRM-IN-6xK-yXX



## Панель модульная 19", на 4 вставки, 1U

Модульная 19" панель высотой 1U имеет 4 слота под установку специальных лицевых вставок или кассетных модулей. Лицевые вставки легко фиксируются в отверстиях при помощи защелок. Благодаря модульной конструкции, позволяет сочетать блоки из экранированных и неэкранированных модулей разных категорий, в рамках одной панели. В конструкции предусмотрена поддерживающая скоба.

Артикул	Описание
LAN-FRM-PP-STP/1U	Панель модульная 19", экранированная, на 4 вставки, 1U
LAN-FRM-IN-60K-SXX	Вставка под кейстоны в модульную панель, экранированная, 6 портов, без шторок
LAN-FRM-IN-60K-UXX	Вставка под кейстоны в модульную панель, неэкр., 6 портов, без шторок
LAN-FRM-IN-65K-UXX	Вставка под кейстоны в модульную панель, неэкр., 6 портов, со шторками

19"



Подробнее на сайте [www.lanmaster.ru/modul-panel](http://www.lanmaster.ru/modul-panel)

## LAN-PPL24OK-xTP

## Патч-панель наборная 19", 24 порта, 1U



Экранированные и неэкранированные наборные патч-панели являются удобным решением для создания мультимедийных кабельных систем и предназначены для установки различных модулей типа Keystone:

- ВНС-адаптеры
- Оптические адаптеры
- Аудио-адаптеры
- Видео-адаптеры

Для удобства монтажа и дополнительной фиксации кабеля в панель можно установить скобу, артикула LAN-PPL24-CMB, для подводимых с задней стороны проводов.

Артикул	Описание
LAN-PPL24OK-UTP	Патч-панель наборная 19", неэкранированная, 24 порта, 1U
LAN-PPL24OK-STP	Патч-панель наборная 19", экранированная, 24 порта, 1U

19"



Подробнее на сайте [www.lanmaster.ru/modul-panel](http://www.lanmaster.ru/modul-panel)



## LAN-PP16OK-STP



### Патч-панель наборная 19", экранированная, 16 портов, 1U

Экранированные наборные панели предназначены для использования STP модулей типа Keystone. Непрерывность контура заземления обеспечивается за счет контакта металлического корпуса модуля с заземляющей рамкой в конструкции панели. Для подключения к внешней шине заземления в комплект поставки панели входит заземляющий проводник.

Артикул	Описание
LAN-PP16OK-STP	Патч-панель наборная 19", STP, 16 портов, 1U

19"



Подробнее на сайте [www.lanmaster.ru/modul-panel](http://www.lanmaster.ru/modul-panel)

## LAN-PPC240K-xTP



### Патч-панель наборная 19" компактная, 24 порта, 0.5U

Компактная панель имеет 24 порта для установки модулей формата Keystone при высоте всего 0.5U, что позволяет разместить две панели в пространстве 1U. Таким образом, панели обеспечивают двойное увеличение плотности монтажа сетевых соединений.

В комплект поставки входит скоба для фиксации кабелей, подключаемых с задней стороны панели.

Артикул	Описание
LAN-PPC240K-UTP	Патч-панель наборная 19" компактная, незранированная, 24 порта, 0.5U
LAN-PPC240K-STP	Патч-панель наборная 19" компактная, экранированная, 24 порта, 0.5U

19"



Подробнее на сайте [www.lanmaster.ru/modul-panel](http://www.lanmaster.ru/modul-panel)

## LAN-PP12OK-UTP/10



### Патч-панель наборная 10", неэкранированная, 12 портов, 1U

10" неэкранированная наборная панель с 12 портами для установки информационных, оптических, аудио, видео и прочих модулей типа Keystone. Может устанавливаться в 10" шкафы и рамы с монтажным размером 254 мм, а также на стену (совместно с кронштейнами TWT-PPLEG65 или TWT-PPLEG130). В конструкции панели имеется скоба для фиксации кабелей, подводимых с задней стороны.

Порты панели имеют цифровую нумерацию и площадки для нанесения дополнительной маркировки.

Габаритные размеры (ГxШxВ) – 79 мм x 269 мм x 1U.

Артикул	Описание
LAN-PP12OK-UTP/10	Патч-панель наборная 10", UTP, 12 портов, 1U

10"



Подробнее на сайте [www.lanmaster.ru/modul-panel](http://www.lanmaster.ru/modul-panel)

## LAN-PPAS24OK-xTP

NEW

Патч-панель наборная 19" угловая,  
24 порта, 1U

19" наборная панель предназначена для установки 24 модулей формата Keystone. Угловая конструкция обеспечивает малый радиус изгиба патч-кордов, подключаемых к патч-панели. С лицевой стороны панели предусмотрены площадки для дополнительной маркировки портов. Угловые патч-панели позволяют отказаться от промежуточных горизонтальных органайзеров и максимально эффективно использовать свободное пространство в шкафу.

В комплект поставки входит скоба для фиксации кабелей, подключаемых с задней стороны панели.

Артикул	Описание
LAN-PPAS24OK-UTP	Патч-панель наборная 19" угловая со шторками, неэкранированная, 24 порта, 1U
LAN-PPAS24OK-STP	Патч-панель наборная 19" угловая со шторками, экранированная, 24 порта, 1U

19"



Подробнее на сайте [www.lanmaster.ru/modul-panel](http://www.lanmaster.ru/modul-panel)

## TWT-PP240K-UTP/STP



19" наборная патч-панель на 24 порта предназначена для установки информационных, оптических, аудио, видео и прочих модулей формата Keystone. Ширина задней части модулей Keystone, устанавливаемых в патч-панель, не должна превышать 17,2 мм. Порты панели имеют цифровую нумерацию и площадки для нанесения дополнительной маркировки.

**Патч-панель наборная 19",  
24 порта, 1U**

Артикул	Описание
TWT-PP240K-UTP	Патч-панель наборная 19", UTP, 24 порта, 1U
TWT-PP240K-STP	Патч-панель наборная 19", STP, 24 порта, 1U

19"



Подробнее на сайте [www.lanmaster.ru/modul-panel](http://www.lanmaster.ru/modul-panel)

## TWT-PPxхTEL-12/45



### Патч-панель телефонная, 19", 25/50 портов RJ-12/RJ-45

19" неэкранированная телефонная коммутационная панель с активными контактами портов 36 и 45. Является удобной альтернативой кросс-панелям 110-го типа. Патч-панель имеет заземляющий проводник для соединения с общим контуром заземления и встроенный органайзер для фиксации подводимых кабелей. Панели выпускаются высотой 1U и имеют 25 или 50 портов RJ-12 либо RJ-45.

Габаритные размеры (ГхШхВ) – 164 мм x 19" x 1U.

Артикул	Описание
TWT-PP50TEL-12	Патч-панель телефонная 19", 1U, 50 портов RJ-12
TWT-PP25TEL-45	Патч-панель телефонная 19", 1U, 25 портов RJ-45
TWT-PP50TEL-45	Патч-панель телефонная 19", 1U, 50 портов RJ-45
TWT-PPi25TEL11 	Патч-панель телефонная с индикацией, 19", 1U, 25 портов RJ-11

19"



Подробнее на сайте [www.lanmaster.ru/tele-panel](http://www.lanmaster.ru/tele-panel)

## TWT-PP24TLC-xxxx



### Патч-панель TELCO, 19", 24 порта RJ-45

19" коммутационная панель с 24 портами RJ-45 и разъемами TELCO типа "мама". Панель позволяет напрямую соединяться с активным сетевым оборудованием и платами телефонных станций, использующими разъемы TELCO в качестве внешнего интерфейса. Выпускаются три типа TELCO панелей:

- для подключения оборудования 10/100-BaseT (контакты 12, 36);
- для подключения аналоговых плат телефонных станций (контакты 45);
- для подключения цифровых и аналоговых плат телефонных станций (контакты 36, 45).

Артикул	Описание
TWT-PP24TLC-1236	Патч-панель TELCO, 19", 1U, 24 порта RJ-45, контакты 12, 36
TWT-PP24TLC-3645	Патч-панель TELCO, 19", 1U, 24 порта RJ-45, контакты 36, 45

19"



Подробнее на сайте [www.lanmaster.ru/tele-panel](http://www.lanmaster.ru/tele-panel)

## Схемы разводки TELCO-панелей

### TWT-PP24TLC-1236

#### TELCO 1

№ контакта на TELCO разъеме	№ контакта на разъеме RJ-45	№ порта панели
26	1	1
1	2	
27	3	
2	6	2
28	1	
3	2	
29	3	12
4	6	
23	1	
49	3	24
24	6	
50		
25		

#### TELCO 2

№ контакта на TELCO разъеме	№ контакта на разъеме RJ-45	№ порта панели
26	1	13
1	2	
27	3	
2	6	14
28	1	
3	2	
29	3	24
4	6	
23	1	
49	3	24
24	6	
50		
25		

### TWT-PP24TLC-3645

#### TELCO A

№ контакта на TELCO разъеме	№ контакта на разъеме RJ-45	№ порта панели
26	5	1
1	4	
27	5	
2	4	2
28	5	
3	4	
29	5	3
4		
23	4	
49	5	24
24	4	
50		
25		

#### TELCO B

№ контакта на TELCO разъеме	№ контакта на разъеме RJ-45	№ порта панели
26	6	1
1	3	
27	6	
2	3	2
28	6	
3	3	
29	6	4
4		
23	6	
49	6	24
24	3	
50		
25		



Подробнее на сайте [www.lanmaster.ru/tele-panel](http://www.lanmaster.ru/tele-panel)



# ОБОРУДОВАНИЕ РАБОЧЕГО МЕСТА

## LAN-OK45Uxx/180-WH



### Модуль RJ-45, незранированный, типа Keystone

Модуль может использоваться для комплектации незранированных телекоммуникационных розеток, устанавливаемых в короб, на стену, в стену, а также для установки в наборные патч-панели.

В комплект поставки также входит съемная крышечка, предохраняющая контакты модуля от попадания пыли, грязи и механических повреждений при использовании этого модуля в наборных панелях или с лицевыми вставками, не имеющих своих защитных шторок.

Ориентация ножей IDC относительно лицевой поверхности модуля: 180°.

Артикул	Описание
LAN-OK45U5E/180-WH	Модуль Keystone, RJ-45, категории 5е, UTP, 180°, белый
LAN-OK45U6/180-WH	Модуль Keystone, RJ-45, категории 6, UTP, 180°, белый



Подробнее на сайте [www.lanmaster.ru/keystone-rj45](http://www.lanmaster.ru/keystone-rj45)

## LAN-OK45Uxx/90P-WH



## Модуль RJ-45, незранированный, типа Keystone, 90 градусов

Модуль используется для комплектации незранированных телекоммуникационных розеток, устанавливаемых в короб, на стену, в стену, а также для установки в наборные патч-панели.

Модуль имеет встроенную или съемную шторку, которая защищает контакты модуля от попадания пыли, грязи и механических повреждений. Ориентация ножей IDC относительно лицевой поверхности модуля: 90°.

Артикул	Описание
LAN-OK45U5E/90P-WH 	Модуль Keystone, RJ-45, кат.5Е, UTP, 90°, со встроенной шторкой, белый
LAN-OK45U6/90P-WH	Модуль Keystone, RJ-45, кат.6, UTP, 90°, со встроенной шторкой, белый
LAN-OK45U5E/90-WH	Модуль Keystone, RJ45, кат.5Е, UTP, 90 градусов, со шторкой, белый
LAN-OK45U5E/90N-WH	Модуль Keystone, RJ45, кат.5Е, UTP, 90 градусов, узкий, со шторкой
LAN- OK45U6/90-WH	Модуль Keystone, RJ45, кат.6, UTP, 90 градусов, со шторкой, белый



Подробнее на сайте [www.lanmaster.ru/keystone-rj45](http://www.lanmaster.ru/keystone-rj45)

## LAN-OK45Sxx/yy



### Модуль RJ-45, экранированный, типа Keystone

Модуль используется для комплектации экранированных телекоммуникационных розеток, устанавливаемых в короб, на стену, в стену, а также для установки в наборные патч-панели. Непрерывность экрана обеспечивается зажимом для кабеля (в виде металлического хомута) и защитной крышкой. Модули выпускаются в двух вариантах ориентации ножей IDC относительно лицевой поверхности модуля: 90° и 180°.

Артикул	Описание
LAN-OK45S5E/90	Модуль Keystone, RJ-45, категории 5е, STP, 90°
LAN-OK45S5E/180	Модуль Keystone, RJ-45, категории 5е, STP, 180°
LAN-OK45S6/90	Модуль Keystone, RJ-45, категории 6, STP, 90°
LAN-OK45S6/180	Модуль Keystone, RJ-45, категории 6, STP, 180°



Подробнее на сайте [www.lanmaster.ru/keystone-rj45](http://www.lanmaster.ru/keystone-rj45)

## LAN-OK45S6A/xx



### Модуль RJ-45, экранированный, типа Keystone, категории 6A

Модуль используется для комплектации экранированных телекоммуникационных розеток, устанавливаемых в короб, на стену, в стену, а также для установки в наборные патч-панели. Полностью соответствует требованиям категории 6A и имеет стандартный типоразмер Keystone.

Для подключения абонентских кабелей используется способ врезного контакта сквозь изоляцию – IDC. Модули выпускаются в двух вариантах ориентации ножей IDC относительно лицевой поверхности модуля: 90° и 180°.

Артикул	Описание
LAN-OK45S6A/180	Модуль Keystone, RJ-45, категории 6A, STP, 180°
LAN-OK45S6A/90	Модуль Keystone, RJ-45, категории 6A, STP, 90°



Подробнее на сайте [www.lanmaster.ru/keystone-rj45](http://www.lanmaster.ru/keystone-rj45)

## LAN-OK45Uxx/180P-yу



### Модуль RJ-45, незранированный, типа Keystone со встроенной шторкой

Модуль используется для комплектации незранированных телекоммуникационных розеток, устанавливаемых в короб, на стену, в стену, а также для установки в наборные патч-панели. Модуль имеет встроенную подпружиненную шторку, предохраняющую контакты разъема RJ-45 от попадания пыли, грязи и механических повреждений. Для подключения абонентских кабелей используется способ врезного контакта сквозь изоляцию – IDC. Ножи IDC-разъемов расположены под углом 180° относительно лицевой поверхности модуля.

Артикул	Описание
LAN-OK45U5E/180P-xx	Модуль Keystone, RJ45, категории 5е, UTP, 180°, со шторкой
LAN-OK45U6/180P-xx  *xx – код цвета (см. стр. 20)	Модуль Keystone, RJ45, категории 6, UTP, 180°, со шторкой



Подробнее на сайте [www.lanmaster.ru/keystone-rj45](http://www.lanmaster.ru/keystone-rj45)

## LAN-OKi45Uxx/180



## Модуль RJ-45, незранированный, типа Keystone, 180 градусов, с индикатором

Модуль используется для комплектации незранированных телекоммуникационных розеток, устанавливаемых в короб, на стену, в стену, а также для установки в наборные патч-панели.

В корпусе модуля имеется встроенный светодиод, который при подключении передатчика LAN-PPi-CHKTOOL на другом конце линии, будет подсвечиваться зеленым светом. Таким образом, модули могут использоваться для поиска портов и определения подключения оборудования.

Ориентация ножей IDC относительно лицевой поверхности модуля: 180°.

Артикул	Описание
LAN-OKi45U5E/180	Модуль Keystone, RJ45, кат.5E, UTP, 180 градусов, с индикатором, белый
LAN-OKi45U6/180	Модуль Keystone, RJ45, кат.6, UTP, 180 градусов, с индикатором, белый



Подробнее на сайте [www.lanmaster.ru/keystone-rj45](http://www.lanmaster.ru/keystone-rj45)

## LAN-KCP45Uxx-WH



### Повторитель портов RJ-45, незранированный, тип Keystone

Повторитель портов (проходной адаптер RJ-45) может использоваться для установки в наборные патч-панели, а также комплектации незранированных телекоммуникационных розеток, устанавливаемых в короб, на стену, в стену. Применяется для быстрого подключения заранее претерминированных кабельных сборок. Имеет стандартный типоразмер Keystone, и может устанавливаться в розетках и панелях других производителей.

Полностью соответствует требованиям категорий.

На лицевую поверхность можно установить защитные шторки, идущие в комплекте.

Артикул	Описание
LAN-KCP45U5E-WH	Повторитель портов RJ-45, Keystone, категории 5e, UTP, белый
LAN-KCP45U6-WH	Повторитель портов RJ-45, Keystone, категории 6, UTP, белый



Подробнее на сайте [www.lanmaster.ru/connecting-module](http://www.lanmaster.ru/connecting-module)



## LAN-KCP45Sxx



### Повторитель портов RJ-45, экранированный, тип Keystone

Повторитель портов (проходной адаптер RJ-45) может использоваться для установки в наборные патч-панели, а также комплектации неэкранированных телекоммуникационных розеток, устанавливаемых в короб, на стену, в стену. Применяется для быстрого подключения заранее претерминированных кабельных сборок. Имеет стандартный типоразмер Keystone, и может устанавливаться в розетках и панелях других производителей. Полностью соответствует требованиям категорий.

Металлический корпус обеспечивает непрерывность экрана соединения.

Артикул	Описание
LAN-KCP45S5E	Повторитель портов RJ-45, Keystone, категории 5e, STP
LAN-KCP45S6	Повторитель портов RJ-45, Keystone, категории 6, STP
LAN-KCP45S6A	Повторитель портов RJ-45, Keystone, категории 6A, STP



Подробнее на сайте [www.lanmaster.ru/connecting-module](http://www.lanmaster.ru/connecting-module)

## LAN-KCP45Uxx/90-WH



### Повторитель портов RJ-45, неэкранированный, 90°, тип Keystone

Повторитель портов (проходной адаптер RJ-45) предназначен для установки в панели в стене, в короба и наборные патч-панели. Шнур с задней стороны адаптера подключается в вертикальной плоскости, что может быть актуально в условиях ограниченного пространства в коробе, розетке или за патч-панелью. В наборных патч-панелях может использоваться вместе с претерминированными кабельными сборками для быстрой организации соединений между шкафами в ЦОД.

Артикул	Описание
LAN-KCP45U5E/90-WH	Повторитель портов RJ-45, UTP, 90 градусов, кат. 5E, тип Keystone
LAN-KCP45U6/90-WH	Повторитель портов RJ-45, UTP, 90 градусов, кат. 6, тип Keystone



Подробнее на сайте [www.lanmaster.ru/connecting-module](http://www.lanmaster.ru/connecting-module)

## LAN-KCP45Sxx/90



### Повторитель портов RJ-45, экранированный, 90°, формат Keystone

Повторитель портов (проходной адаптер RJ-45) предназначен для использования в условиях стесненного пространства, т.е. при установке в панели в стене, в короба и наборные патч-панели. В наборных патч-панелях может использоваться вместе с пре-терминированными кабельными сборками для быстрой организации соединений между шкафами в ЦОД.

Металлический кожух обеспечивает непрерывность экрана соединения.

Артикул	Описание
LAN-KCP45S5E/90	Повторитель портов RJ-45, STP, 90 градусов, кат. 5E, формат Keystone
LAN-KCP45S6/90	Повторитель портов RJ-45, STP, 90 градусов, кат. 6, формат Keystone
LAN-KCP45S6A/90	Повторитель портов RJ-45, STP, 90 градусов, кат. 6A, формат Keystone



Подробнее на сайте [www.lanmaster.ru/connecting-module](http://www.lanmaster.ru/connecting-module)

## LAN-ТK45Uxx/180-WH



### Модуль RJ-45, безинструментальный неэкранированный, типа Keystone

Модуль используется для комплектации неэкранированных телекоммуникационных розеток, устанавливаемых в короб, на стену, в стену, а также для установки в наборные патч-панели. Монтаж данного модуля осуществляется без использования ударного инструмента, пары кабеля раскладываются в пазы ответной части модуля, которая фиксируется с помощью поворотной защелки. При фиксации происходит автоматическое прорезание изоляции проводников ножами IDC-контактов модуля.

Артикул	Описание
LAN-ТK45U5E/180-WH	Модуль Keystone Tooless, RJ-45, категории 5е, UTP, 180°, белый
LAN-ТK45U6/180-WH	Модуль Keystone Tooless, RJ-45, категории 6, UTP, 180°, белый



Подробнее на сайте [www.lanmaster.ru/keystone-rj45](http://www.lanmaster.ru/keystone-rj45)

## TWT-OK12UTP-110WH



### Модуль незранированный, телефонный, типа Keystone

Модуль используется для комплектации телефонных розеток, устанавливаемых в короб, на стену и в стену, а также для установки в наборные патч-панели. Гнездо модуля рассчитано на подключение телефонного шнура с разъемом RJ-11/RJ-12. Соответствует требованиям категории 3. Модуль имеет стандартный типоразмер Keystone и может использоваться в розетках различных производителей. Цвет модуля – белый.

Артикул	Описание
TWT-OK12UTP-110WH	Модуль Keystone, RJ12 Port, UTP, 110



Подробнее на сайте [www.lanmaster.ru/keystones](http://www.lanmaster.ru/keystones)

## TWT-OK45UTP/xx-yy



### Модуль неэкранированный, типа Keystone, 90 градусов

Модуль используется для комплектации телефонных и информационных розеток, устанавливаемых в короб, на стену и в стену, а также в наборные патч-панели. На корпусе модуля нанесена цветовая маркировка контактов, упрощающая терминацию кабеля. Для подключения абонентских кабелей используется способ врезного контакта сквозь изоляцию – IDC. Ориентация ножей IDC относительно лицевой поверхности модуля: 90°. Поставляется в черном и белом цвете.

Артикул	Описание
TWT-OK45UTP/5E-BK	Модуль Keystone, RJ-45, категории 5е, UTP, 90°, черный
TWT-OK45UTP/5E-WH	Модуль Keystone, RJ-45, категории 5е, UTP, 90°, белый
TWT-OK45UTP/6-BK	Модуль Keystone, RJ-45, категории 6, UTP, 90°, черный
TWT-OK45UTP/6-WH	Модуль Keystone, RJ-45, категории 6, UTP, 90°, белый



Подробнее на сайте [www.lanmaster.ru/keystone-rj45](http://www.lanmaster.ru/keystone-rj45)

## TWT-OK45UTP180/xx-yu



## Модуль RJ-45, неэкранированный, типа Keystone, 180 градусов

Модуль предназначен для комплектации неэкранированных телекоммуникационных розеток, устанавливаемых в короб, на стену, в стену, а также для установки в наборные патч-панели.

Для подключения абонентских кабелей используется способ врезного контакта сквозь изоляцию - IDC.

Для удобства монтажа, между разъемами IDC расположена схема подключения проводников кабеля, в соответствии со схемами T568A и T568B. Поставляется в черном и белом цвете.

Артикул	Описание
TWT-OK45UTP180/5E-BK	Модуль Keystone RJ45, Cat.5E, UTP, 180 градусов, черный
TWT-OK45UTP180/5E-WH	Модуль Keystone RJ45, Cat.5E, UTP, 180 градусов, белый
TWT-OK45UTP180/6-BK	Модуль Keystone RJ45, Cat.6, UTP, 180 градусов, черный
TWT-OK45UTP180/6-WH	Модуль Keystone RJ45, Cat.6, UTP, 180 градусов, белый



Подробнее на сайте [www.lanmaster.ru/keystone-rj45](http://www.lanmaster.ru/keystone-rj45)

## TWT-OK45STP/xx-WH



### Модуль экранированный, типа Keystone, 90 градусов

Модуль используется для комплектации экранированных телефонных и информационных розеток.

На лицевой стороне модуля смонтировано экранированное восьмиконтактное гнездо типа RJ-45. Для подключения абонентских кабелей используется способ врезного контакта сквозь изоляцию – IDC. Непрерывность экрана обеспечивается зажимом для кабеля и защитной крышкой.

#### Комплект поставки:

- Модуль – 1 шт.
- Металлическая крышка – 1 шт.

Артикул	Описание
TWT-OK45STP/5E-WH	Модуль Keystone, RJ-45, категории 5e, STP, 90°
TWT-OK45STP/6-WH	Модуль Keystone, RJ-45, категории 6, STP, 90°



Подробнее на сайте [www.lanmaster.ru/keystone-rj45](http://www.lanmaster.ru/keystone-rj45)



## TWT-OK45STP180/xx



## Модуль RJ-45, экранированный, типа Keystone, 180 градусов

Модуль может использоваться для комплектации экранированных телекоммуникационных розеток, устанавливаемых в короб, на стену, в стену, а также для установки в наборные патч-панели. Непрерывность экрана обеспечивается стягиванием половинок крышки, зафиксировать соединение следует вложенной в комплект стяжкой.

Модуль может монтироваться без использования инструмента. Ориентация ножей IDC относительно лицевой поверхности модуля: 180°.

Артикул	Описание
TWT-OK45STP180/5E	Модуль Keystone RJ45, Cat.5E, STP, 180 градусов
TWT-OK45STP180/6	Модуль Keystone RJ45, Cat.6, STP, 180 градусов



Подробнее на сайте [www.lanmaster.ru/keystone-rj45](http://www.lanmaster.ru/keystone-rj45)

## NM-KSTU90/WH



### Модуль RJ-45, экранированный, типа Keystone, категории 5e

Модуль используется для комплектации телефонных и информационных розеток, устанавливаемых в короб, на стену и в стену, а также в наборные патч-панели. На корпусе модуля нанесена цветовая маркировка контактов, упрощающая терминацию кабеля.

Для подключения абонентских кабелей используется способ врезного контакта сквозь изоляцию – IDC. Ориентация ножей IDC относительно лицевой поверхности модуля: 90°.

Артикул	Описание
NM-KSTU90/WH	Модуль RJ-45, UTP, категории 5e, типа Keystone, белый



Подробнее на сайте [www.lanmaster.ru/keystone-rj45](http://www.lanmaster.ru/keystone-rj45)

## LAN-OK-HDMI-V-WH LAN-OK-TV/S-WH

**Hit**



### Модуль телевизионный, типа Keystone

Модуль используется для комплектации мультимедиа розеток, устанавливаемых в короб, на стену и в стену, а также для установки в наборные патч-панели. HDMI-модуль (повторитель портов) предназначен для соединения двух HDMI кабелей с разъемом типа A. TV-модуль предназначен для подключения к розетке коаксиального кабеля с антенным разъемом. С внутренней стороны TV-модуля коаксиальный кабель подключается при помощи винтового соединения. Модуль имеет стандартный типоразмер Keystone и может использоваться в розетках различных производителей.

Артикул	Описание
LAN-OK-HDMI-V-WH	Модуль Keystone, HDMI, мама-мама, 180°, белый
LAN-OK-TV/S-WH	Модуль Keystone, TV-розетка, винтовое соединение, белый



Подробнее на сайте [www.lanmaster.ru/keystones](http://www.lanmaster.ru/keystones)

## LAN-OK-USBx0-AA/V-WH

**Hit**



### Модуль USB, типа Keystone

Модуль используется для комплектации мультимедиа розеток, устанавливаемых в короб, на стену и в стену, а также для установки в наборные патч-панели. Модуль является повторителем USB-портов и предназначен для соединения двух USB кабелей с разъемом типа A. Выпускаются модули двух стандартов: USB 2.0 и USB 3.0. Модуль имеет стандартный типоразмер Keystone и может использоваться в розетках различных производителей.

Артикул	Описание
LAN-OK-USB20-AA/V-WH	Модуль Keystone, USB 2.0, тип А, мама-мама, 180°, белый
LAN-OK-USB30-AA/V-WH	Модуль Keystone, USB 3.0, тип А, мама-мама, 90°, белый



Подробнее на сайте [www.lanmaster.ru/keystones](http://www.lanmaster.ru/keystones)

## TWT-OK-BNC TWT-OK-TV/F



### Вставка Keystone для коаксиального кабеля

Коаксиальные вставки Keystone используются для подключения коаксиального кабеля в розетках на рабочих местах, а также в наборных панелях, устанавливаемых в шкафах и стойках. Выпускаются с двумя видами разъемов:

- адаптер BNC female с байонетным соединением;
- адаптер F-type с резьбовым соединением.

Вставки имеют стандартный типоразмер Keystone и могут использоваться в розетках других производителей.

Артикул	Описание
TWT-OK-BNC	Вставка Keystone с BNC-адаптером
TWT-OK-TV/F	Вставка Keystone с F-адаптером



Подробнее на сайте [www.lanmaster.ru/keystones](http://www.lanmaster.ru/keystones)

## TWT-OK-xx



### Оптические вставки Keystone Вставки-заглушки Keystone

Оптические вставки Keystone используются для установки оптических адаптеров в розетках на рабочих местах, а также в наборных панелях для установки в шкафах и стойках. Выпускаются вставки для симплексных адаптеров SC/2LC и ST/FC. Вставки-заглушки Keystone используются для закрытия неиспользуемых портов в розетках и наборных панелях.

Артикул	Описание
TWT-OK-SC	Вставка Keystone для адаптера SC/2LC
TWT-OK-ST	Вставка Keystone для адаптера ST/FC
TWT-OK-XX-WH	Вставка-заглушка Keystone, белая
TWT-OK-XX-BK	Вставка-заглушка Keystone, черная



Подробнее на сайте [www.lanmaster.ru/keystones](http://www.lanmaster.ru/keystones)

## LAN-CP45S6/SET-WP



### Комплект для герметичного соединения патч-кордов, IP67, экранированный, кат. Б

Повторитель портов (проходной адаптер) RJ-45 предназначен для быстрого подключения заранее претерминированных кабельных линков при организации кабельной сети. Подходят для установки в помещениях с неблагоприятными условиями окружающей среды (высокая влажность, перепады температуры, вибрация, пыль, электромагнитные помехи): промышленных цехах, лабораториях и т.п.

Герметичность разъема обеспечивается благодаря резиновым уплотнителям и винтовым соединениям.

Класс защиты – IP67.

Артикул	Описание
LAN-CP45S6/SET-WP	Комплект для герметичного соединения патч-кордов, IP67, экранированный, категории Б



Подробнее на сайте [www.lanmaster.ru/industrial](http://www.lanmaster.ru/industrial)

## LAN-OK45Sxx/180-WP



### Модуль RJ-45 индустриальный, экранированный, Keystone

Модуль предназначен для комплектации розеток, устанавливаемых в помещениях с неблагоприятными условиями окружающей среды (высокая влажность, перепады температуры, вибрация, пыль, электромагнитные помехи): промышленных цехах, лабораториях, больницах, супермаркетах и т.д.

Герметичность разъемов обеспечивается навинчивающимися крышками и защитными колпачками. Ножи IDC-разъемов расположены под углом 180° относительно лицевой поверхности модуля.

Класс защиты – IP68.

Артикул	Описание
LAN-OK4555E/180-WP	Модуль Keystone, IP68, RJ-45, категории 5е, STP, 180°
LAN-OK4556/180-WP	Модуль Keystone, IP68, RJ-45, категории 6, STP, 180°



Подробнее на сайте [www.lanmaster.ru/industrial](http://www.lanmaster.ru/industrial)



## LAN-KCP45-Sxx-WP



### Повторитель портов RJ-45, индустриальный, экранированный

Повторитель портов (проходной адаптер) RJ-45 предназначен для комплектации розеток, устанавливаемых в помещениях с неблагоприятными условиями окружающей среды (высокая влажность, перепады температуры, вибрация, пыль, электромагнитные помехи): промышленных цехах, лабораториях, больницах, супермаркетах и т.д.

Герметичность разъемов обеспечивается навинчивающимися крышками и защитными колпачками.

Класс защиты – IP68.

Артикул	Описание
LAN-KCP45-S5E-WP	Повторитель портов IP68, RJ-45, категории 5e, STP
LAN-KCP45-S6-WP	Повторитель портов IP68, RJ-45, категории 6, STP



Подробнее на сайте [www.lanmaster.ru/industrial](http://www.lanmaster.ru/industrial)

## LAN-OK-USB30/180-WP



### Повторитель портов USB 3.0, индустриальный

Повторитель портов (проходной адаптер) USB 3.0 предназначен для комплектации розеток, устанавливаемых в помещениях с неблагоприятными условиями окружающей среды (высокая влажность, перепады температуры, вибрация, пыль, электромагнитные помехи): промышленных цехах, лабораториях, больницах, супермаркетах и т.д.

Герметичность разъемов обеспечивается навинчивающимися крышками и защитными колпачками.

Класс защиты – IP68.

Артикул	Описание
LAN-OK-USB30/180-WP	Индустриальный соединительный модуль USB 3.0, IP68, с крышкой

## IP68



Подробнее на сайте [www.lanmaster.ru/industrial](http://www.lanmaster.ru/industrial)

## LAN-OK-HDMI/180-WP



## Индустриальный соединительный модуль HDMI, IP68

Повторитель портов (проходной адаптер) HDMI предназначен для комплектации розеток, устанавливаемых в помещениях с неблагоприятными условиями окружающей среды (высокая влажность, перепады температуры, вибрация, пыль, электромагнитные помехи): промышленных цехах, лабораториях, больницах, супермаркетах и т.д.

Специальная конструкция модуля предотвращает попадание внутрь пыли и жидкостей, предотвращая коррозию и порчу контактов.

Класс защиты – IP68.

Артикул	Описание
LAN-OK-HDMI/180-WP	Индустриальный соединительный модуль HDMI, IP68, с крышкой

**IP68**



Подробнее на сайте [www.lanmaster.ru/industrial](http://www.lanmaster.ru/industrial)

## LAN-OK-WP-CAP LAN-BO-WPAK



### Крышка и защитный колпачок индустриального модуля

Крышка индустриального модуля предназначена для закрытия неиспользуемых портов. Защитный колпачок применяется для герметизации места соединения подводимого к телекоммуникационному модулю кабеля или соединительного шнура. Колпачок должен одеваться на кабель перед монтажом. Фиксация и герметичность обеспечивается с помощью винтового соединения. Класс защиты – IP68.

Артикул	Описание
LAN-OK-WP-CAP	Крышка индустриального модуля, IP68
LAN-BO-WPAK	Защитный колпачок индустриального модуля, IP68

## IP68



Подробнее на сайте [www.lanmaster.ru/industrial](http://www.lanmaster.ru/industrial)

## LAN-SIP-22Uxx-WH LAN-SIP-23Uxx-WH

**Hit**



### Вставка Mosaic 1 порт RJ-45, незранированная, со шторкой и окном маркировки

Незранированные однопортовые телекоммуникационные вставки стандарта Mosaic предназначены для разделки в них информационных и телефонных кабелей. На задней стороне модуля расположены контакты для подключения проводников кабеля. С лицевой стороны вставки контакты информационного порта прикрыты сдвижной шторкой. Вставка имеет увеличенное поле маркировки, прикрытое прозрачной крышкой.

Артикул	Описание
LAN-SIP-22U5E-WH	Вставка 22.5x45, RJ-45 UTP, категории 5е, со шторкой и увеличенной маркировкой, белая
LAN-SIP-23U5E-WH	Вставка 45x45, RJ-45 UTP, категории 5е, со шторкой и увеличенной маркировкой, белая
LAN-SIP-22U6-WH	Вставка 22.5x45, RJ-45 UTP, категории 6, со шторкой и увеличенной маркировкой, белая
LAN-SIP-23U6-WH	Вставка 45x45, RJ-45 UTP, категории 6, со шторкой и увеличенной маркировкой, белая



Подробнее на сайте [www.lanmaster.ru/sip](http://www.lanmaster.ru/sip)

LAN-SIP-22Sxx-WH  
LAN-SIP-23Sxx-WH

**NEW**

**Вставка Mosaic 1 порт RJ-45, экранированная, со шторкой и окном маркировки**



Экранированные однопортовые телекоммуникационные вставки стандарта Mosaic предназначены для разделки в них информационных кабелей. На задней стороне модуля расположены контакты для подключения проводников кабеля. С лицевой стороны вставки, контакты информационного порта прикрыты сдвижной шторкой. Вставка имеет увеличенное поле маркировки, прикрытое прозрачной крышкой.

Артикул	Описание
LAN-SIP-22S5E-WH	Вставка 22.5x45, RJ-45 STP, кат.5е, со шторкой и увеличенной маркировкой, белая
LAN-SIP-23S5E-WH	Вставка 45x45, RJ-45 STP, категории 5е, со шторкой и увеличенной маркировкой, белая
LAN-SIP-22S6-WH	Вставка 22.5x45, RJ-45 STP, категории 6, со шторкой и увеличенной маркировкой, белая
LAN-SIP-23S6-WH	Вставка 45x45, RJ-45 STP, категории 6, со шторкой и увеличенной маркировкой, белая



Подробнее на сайте [www.lanmaster.ru/sip](http://www.lanmaster.ru/sip)

## LAN-SIP-22TEL-WH LAN-SIP-23TEL-WH



### Вставка Mosaic 1 порт RJ-11, телефонная, со шторкой и окном маркировки

Однопортовые телекоммуникационные вставки стандарта Mosaic предназначены для разделки в них информационных и телефонных кабелей. На задней стороне модуля расположены контакты для подключения проводников кабеля. С лицевой стороны вставки контакты информационного порта прикрыты сдвижной шторкой. Вставка имеет увеличенное поле маркировки, прикрытое прозрачной крышкой.

Артикул	Описание
LAN-SIP-22TEL-WH	Вставка 22.5x45, RJ-11, со шторкой и увеличенной маркировкой, белая
LAN-SIP-23TEL-WH	Вставка 45x45, RJ-11, со шторкой и увеличенной маркировкой, белая



Подробнее на сайте [www.lanmaster.ru/sip](http://www.lanmaster.ru/sip)

## TWT-SIP-RJ45/x-WH



### Вставка неэкранированная, 1 порт RJ-45, стандарта Mosaic

Неэкранированные телекоммуникационные модули категории 5е совмещены с лицевой вставкой 22,5x45 под французский стандарт Mosaic. На задней стороне модуля, под углом 180° относительно лицевой поверхности модуля, расположены врезные IDC-контакты.

Вставка доступна в двух вариантах расположения информационного порта: угловом и прямом. У прямой вставки контакты с лицевой стороны прикрыты сдвижной шторкой. Вставки имеют поле для маркировки, прикрытое прозрачной пленкой.

Артикул	Описание
TWT-SIP-RJ45/A-WH	Вставка RJ-45 UTP Cat.5E, 22.5x45 мм угловая, с маркировкой, белая
TWT-SIP-RJ45/F-WH	Вставка RJ-45 UTP Cat.5E, 22.5x45 мм плоская, с маркировкой, белая



Подробнее на сайте [www.lanmaster.ru/sip](http://www.lanmaster.ru/sip)



## LAN-SIP-22HDMI-WH LAN-SIP-23HDMI-WH



### Вставка с адаптером HDMI, с удлинителем

Вставка предназначена для установки в розетку французского стандарта Mosaic. Комплектуется HDMI-разъемом типа A с удлинительным кабелем, обеспечивающим удобное подключение HDMI-кабелей, подходящих с внутренней стороны розетки.

Артикул	Описание
LAN-SIP-22HDMI-WH	Вставка 22.5x45 с адаптером HDMI, с удлинителем, мама-мама, белая
LAN-SIP-23HDMI-WH	Вставка 45x45 с адаптером HDMI, с удлинителем, мама-мама, белая



Подробнее на сайте [www.lanmaster.ru/sip](http://www.lanmaster.ru/sip)

## LAN-WA-LP-xx45yy-WH LAN-WA-LP-E2-E2-WH



### Горизонтальные вставки Mosaic с портами RJ-45

Вставки стандарта Mosaic используются для комплектации информационных розеток, а также для установки в лючках, настенных блоках, башенках и миниколонках. Вставки имеют размер 22.5x45 мм, что позволяет устанавливать по 2 вставки на 1 пост.

Артикул	Описание
LAN-WA-LP-45/5E-WH	Вставка Mosaic 22.5x45, RJ-45 категории 5е, UTP, белая
LAN-WA-LP-45/6-WH	Вставка Mosaic 22.5x45, RJ-45 категории 6, UTP, белая
LAN-WA-LP-4512-WH	Вставка Mosaic 22.5x45, RJ-45 кат.5е + RJ-12 кат.3, UTP, белая
LAN-WA-LP-2x45/5E-WH	Вставка Mosaic 22.5x45 2xRJ45 Cat.5е, белая
LAN-WA-LP-2x45/6-WH	Вставка Mosaic 22.5x45 2xRJ45 Cat.6, белая
LAN-WA-LP-E2-E2-WH	Вставка Mosaic 22.5x45 Y-адаптер, 2 компьютерных порта, белая



Подробнее на сайте [www.lanmaster.ru/sip](http://www.lanmaster.ru/sip)

## LAN-WA-LP-xSC/2ST/XX-WH



### Горизонтальные вставки Mosaic для оптических адаптеров

Вставки стандарта Mosaic используются для комплектации оптических розеток, а также для установки в лючках, настенных блоках, башенках и миниколоннах. Вставки имеют размер 22.5x45 мм, что позволяет устанавливать по 2 вставки на 1 пост.

Артикул	Описание
LAN-WA-LP-SC-WH	Вставка Mosaic 22.5x45 под симплексный адаптер SC, белая
LAN-WA-LP-2SC-WH	Вставка Mosaic 22.5x45 под дуплексный адаптер SC, белая
LAN-WA-LP-2ST-WH	Вставка Mosaic 22.5x45 под 2 симплексных адаптера ST, белая
LAN-WA-LP-XX-WH	Вставка-заглушка Mosaic 22.5x45, белая



Подробнее на сайте [www.lanmaster.ru/sip](http://www.lanmaster.ru/sip)

## LAN-WA-LP-BNC/RF/TV-WH



### Горизонтальные вставки Mosaic под коаксиальный кабель

Вставки стандарта Mosaic используются для комплектации видео розеток, а также для установки в лючках, настенных блоках, башенках и миниколоннах. Вставки имеют размер 22.5x45 мм, что позволяет устанавливать по 2 вставки на 1 пост.

Артикул	Описание
LAN-WA-LP-BNC-WH	Вставка Mosaic 22.5x45 с BNC-адаптером BC-009, белая
LAN-WA-LP-RF-WH	Вставка Mosaic 22.5x45 с RF-адаптером F-81, белая
LAN-WA-LP-TV-WH	Вставка Mosaic 22.5x45 с TV-адаптером, белая



Подробнее на сайте [www.lanmaster.ru/sip](http://www.lanmaster.ru/sip)

## LAN-WA-LP-xSPK/xRCA-WH



### Горизонтальные вставки Mosaic под аудио кабель

Вставки стандарта Mosaic используются для комплектации аудио и видео розеток, а также для установки в лючках, настенных блоках, башенках и миниколоннах. Вставки имеют размер 22.5x45 мм, что позволяет устанавливать по 2 вставки на 1 пост.

Артикул	Описание
LAN-WA-LP-SPK-WH	Вставка Mosaic 22.5x45 с адаптером BC-043, белая
LAN-WA-LP-2SPK-WH	Вставка Mosaic 45x45 акустическая, 2 пары разъемов, белая
LAN-WA-LP-2RCA-WH	Вставка Mosaic 22.5x45 2xRCA Stereo Audio, белая
LAN-WA-LP-3RCA-WH	Вставка Mosaic 22.5x45 3xRCA Composite Video & Stereo Audio, белая



Подробнее на сайте [www.lanmaster.ru/sip](http://www.lanmaster.ru/sip)

## LAN-WA-LP-HDxxx-WH



### Горизонтальные вставки Mosaic под HDMI кабель

Вставки стандарта Mosaic используются для комплектации розеток портами HDMI, а также для установки в лючках, настенных блоках, башенках и миниколоннах. Вставки имеют размер 22.5x45 мм, что позволяет устанавливать по 2 вставки на 1 пост.

Артикул	Описание
LAN-WA-LP-HD90F-WH	Вставка Mosaic 22.5x45 с адаптером HDMI 90°, мама, белая
LAN-WA-LP-HD180CP-WH	Вставка Mosaic 22.5x45 с прямым адаптером HDMI, мама-мама, белая
LAN-WA-LP-HD90CP-WH	Вставка Mosaic 22.5x45 с угловым адаптером HDMI, мама-мама, белая



Подробнее на сайте [www.lanmaster.ru/sip](http://www.lanmaster.ru/sip)

## LAN-WA-LP-VGAxx-xx



### Горизонтальные вставки Mosaic под VGA кабель

Вставки стандарта Mosaic используются для комплектации VGA розеток, а также для установки в лючках, настенных блоках, башенках и миниколоннах. Вставки имеют размер 22.5x45 мм, что позволяет устанавливать по 2 вставки на 1 пост.

Артикул	Описание
LAN-WA-LP-VGA16-WH	Вставка Mosaic 22.5x45 с адаптером VGA D-SUB), мама, белая
LAN-WA-LP-VGA-FF-0.2	Вставка Mosaic 22.5x45 с адаптером VGA D-SUB мама, шнур 20 см мама, белая
LAN-WA-LP-VGA-FF-3.0	Вставка Mosaic 22.5x45 с адаптером VGA D-SUB мама, шнур 3 м мама, белая
LAN-WA-LP-VGA-FM-0.2	Вставка Mosaic 22.5x45 с адаптером VGA D-SUB мама, шнур 20 см папа, белая
LAN-WA-LP-VGA-FM-3.0	Вставка Mosaic 22.5x45 с адаптером VGA D-SUB мама, шнур 3 м папа, белая



Подробнее на сайте [www.lanmaster.ru/sip](http://www.lanmaster.ru/sip)

## LAN-SIP-2xM-WH



### Вставка под Keystone, со шторкой, маркировкой и иконкой

Вставки используются для установки модулей типа Keystone в розетку французского стандарта Mosaic. Для защиты контактов модуля от повреждений и пыли имеется шторка. Также предусмотрено место установки цветных иконок, которые входят в комплект, и площадка под бумажную маркировочную вставку с защитной крышкой из прозрачного пластика.

В конструкции вставки предусмотрен крепежный элемент для фиксации подводимого с обратной стороны кабеля при помощи стяжки.

Артикул	Описание
LAN-SIP-22M-WH	Вставка 22.5x45 на 1 кейстоун, со шторкой, маркировкой и иконкой, белая
LAN-SIP-23M-WH	Вставка 45x45 на 1 кейстоун, со шторкой, маркировкой и иконкой, белая
LAN-SIP-24M-WH	Вставка 45x45 на 2 кейстоуна, со шторками, маркировкой и иконками, белая



Подробнее на сайте [www.lanmaster.ru/sip](http://www.lanmaster.ru/sip)



## LAN-SIP-2xA-WH



### Угловая вставка под Keystone, со шторками, маркировкой и иконками

Вставки используются для установки модулей типа Keystone в розетку французского стандарта Mosaic. Для защиты контактов модуля от повреждений и пыли имеются шторки. Также предусмотрены места установки цветных иконок, которые входят в комплект, и площадки под бумажную маркировочную вставку с защитными крышками из прозрачного пластика.

Могут использоваться с незранированными и экранированными модулями Keystone. В конструкции вставки предусмотрен крепежный элемент для фиксации подводимого с обратной стороны кабеля при помощи стяжки.

Артикул	Описание
LAN-SIP-22A-WH	Вставка 22.5x45 на 1 порт, со шторкой, маркировкой и иконкой, белая, угловая
LAN-SIP-23A-WH	Вставка 45x45 на 1 порт, со шторкой, маркировкой и иконкой, белая, угловая
LAN-SIP-24A-WH	Вставка 45x45 на 2 порта, со шторками, маркировкой и иконками, белая, угловая



Подробнее на сайте [www.lanmaster.ru/sip](http://www.lanmaster.ru/sip)

## LAN-SIP-2xL-WH



### Вставка под Keystone, со шторкой и увеличенным полем маркировки

Вставки используются для установки модулей типа Keystone в розетку французского стандарта Mosaic. Для защиты контактов модуля от повреждений и пыли имеется прозрачная шторка. Вставки имеют увеличенное поле под бумажную маркировочную этикетку с защитной крышкой из прозрачного пластика. В конструкции вставки предусмотрен крепежный элемент для фиксации подводимого с обратной стороны кабеля при помощи стяжки.

Артикул	Описание
LAN-SIP-22L-WH	Вставка 22.5x45 на 1 порт, со шторкой и увеличенным полем маркировки
LAN-SIP-23L-WH	Вставка 45x45 на 1 порт, со шторкой и увеличенным полем маркировки
LAN-SIP-24L-WH	Вставка 45x45 на 2 порта, со шторками и увеличенным полем маркировки



Подробнее на сайте [www.lanmaster.ru/sip](http://www.lanmaster.ru/sip)

## LAN-SIP-2xR-WH

### Вставка под Keystone, без шторки



Вставки используются для установки модулей типа Keystone в розетку французского стандарта Mosaic. Отсутствие защитных шторок у вставок позволяет устанавливать в них модули с выступающими элементами, такие как коаксиальные и F-разъемы, оптические, аудио и видео адаптеры. Вставки также могут использоваться с незранированными и экранированными модулями Keystone.

На лицевой стороне имеется маркировочная площадка.

Артикул	Описание
LAN-SIP-22R-WH	Вставка на 1 модуль Keystone без шторок, 22.5x45 мм, белая
LAN-SIP-23R-WH	Вставка на 1 модуль Keystone без шторок, 45x45 мм, белая
LAN-SIP-24R-WH	Вставка на 2 модуля Keystone без шторок, 45x45 мм, белая



Подробнее на сайте [www.lanmaster.ru/sip](http://www.lanmaster.ru/sip)

## LAN-SIP-2SC-WH LAN-SIP-2xB-WH



### Вставка под дуплексный адаптер Одинарная и двойная вставка-заглушка

Адаптерная вставка используется для установки дуплексных оптических адаптеров в розетки французского стандарта Mosaic. Вставки-заглушки используются для установки в розетках французского стандарта вместо вставок для модулей Keystone для закрытия оставшегося свободного пространства. Поставляются два типоразмера заглушек: 22,5x45 мм и 45x45 мм.

Артикул	Описание
LAN-SIP-2SC-WH	Вставка под дуплексный адаптер, 22,5x45 мм, белая
LAN-SIP-22B-WH	Вставка-заглушка 22,5x45 мм, белая
LAN-SIP-23B-WH	Вставка-заглушка 45x45 мм, белая



Подробнее на сайте [www.lanmaster.ru/sip](http://www.lanmaster.ru/sip)

## LAN-SIP-23BR-xx



### Вставка 45x45 с щеточным вводом

Вставка с щеточным вводом предназначена для вывода из кабельных каналов или межстененового пространства кабелей с нестандартными разъемами. Вставка оборудована двухсторонней щетиной для защиты от попадания пыли и посторонних предметов.

Вставка имеет размер 45x45 мм под французский стандарт Mosaic и может применяться для комплектации розеток, а также рабочих мест в миниколоннах, напольных лючках и настенных боксах.

Артикул	Описание
LAN-SIP-23BR-WH	Вставка с щеточным вводом, 45x45, белая
LAN-SIP-23BR-BK 	Вставка с щеточным вводом, 45x45, черная



Подробнее на сайте [www.lanmaster.ru/sip](http://www.lanmaster.ru/sip)

## LAN-SIP-23CO-WH



### Кабельный ввод открытый, 45x45

Кабельная вставка предназначена для вывода из кабельных каналов или межстенного пространства кабелей с нестандартными разъемами. Вставка имеет козырек для защиты внутреннего пространства розетки от попадания пыли и посторонних предметов.

Вставка имеет размер 45x45 мм под французский стандарт Mosaic и может применяться для комплектации розеток, а также рабочих мест в миниколоннах, напольных лючках и настенных боксах.

Артикул	Описание
LAN-SIP-23CO-WH	Кабельный ввод открытый, 45x45, белый



Подробнее на сайте [www.lanmaster.ru/sip](http://www.lanmaster.ru/sip)

## TWT-SIP2xN-WH

## Вставка под Keystone со шторкой



Вставка под Keystone используется для установки телекоммуникационных модулей в розетки французского стандарта Mosaic. Для защиты контактов модуля от повреждений и пыли имеется шторка.

Может использоваться с незранированными и экранированными модулями Keystone. Вставка имеет площадку для наклейки маркировочной этикетки.

Артикул	Описание
TWT-SIP-22N-WH	Лицевая вставка 22,5x45 для модуля Keystone, со шторкой, белая
TWT-SIP-23N-WH	Лицевая вставка 45x45 для модуля Keystone, со шторкой, белая



Подробнее на сайте [www.lanmaster.ru/sip](http://www.lanmaster.ru/sip)

## LAN-FRS45x45/x-WH



### Лицевая рамка с суппортом, 45x45, на 1/2/3 поста

Лицевые рамки французского стандарта предназначены для использования в модульных телекоммуникационных, электрических, а также в комбинированных розетках.

Рамки предназначены для монтажа на объединенные в группы одиночные подрозеточные коробки и комплектуются универсальными суппортами, допускающими как горизонтальную, так и вертикальную установку.

Артикул	Описание
LAN-FRS45x45/1-WH	Рамка 1-постовая 45x45, с суппортом, белая
LAN-FRS45x45/2-WH	Рамка 2-постовая 45x45, с суппортом, белая
LAN-FRS45x45/3-WH	Рамка 3-постовая 45x45, с суппортом, белая



Подробнее на сайте [www.lanmaster.ru/mosaic](http://www.lanmaster.ru/mosaic)



## LAN-FR45x45/90/135-WH

**Hit**



### Лицевая рамка, французский стандарт

Лицевые рамки французского стандарта предназначены для использования в модульных телекоммуникационных, электрических, а также в комбинированных розетках.

Устанавливаются с помощью защелок на суппорты соответствующих размеров.

Рамки выполнены в популярном стандарте Mosaic, что позволяет использовать их совместно с комплектующими других производителей.

Артикул	Описание
LAN-FR45x45-WH	Лицевая рамка, французский стандарт, 45x45, белая
LAN-FR45x90-WH	Лицевая рамка, французский стандарт, 45x90, белая
LAN-FR45x135-WH	Лицевая рамка, французский стандарт, 45x135, белая



Подробнее на сайте [www.lanmaster.ru/mosaic](http://www.lanmaster.ru/mosaic)

## LAN-WB45x45/90/135-WH



### Коробка настенная, французский стандарт

Пластиковые подрозеточные коробки применяются при сборке розеток, устанавливаемых на стену.

Поставляются в трех основных типоразмерах для суппортов 45x45, 45x90, 45x135.

Артикул	Описание
LAN-WB45x45-WH	Настенная коробка под суппорт 45x45, белая
LAN-WB45x90-WH	Настенная коробка под суппорт 45x90, белая
LAN-WB45x135-WH	Настенная коробка под суппорт 45x135, белая



Подробнее на сайте [www.lanmaster.ru/mosaic](http://www.lanmaster.ru/mosaic)

## LAN-PF45x45/90/135 LAN-MF45x45/90/135



### Суппорт пластиковый/ металлический

Суппорта предназначены для установки элементов розеток серии Mosaic на внутренние и внешние подрозеточные коробки. Пластиковые суппорта рекомендуется использовать для монтажа розеток в стену. Данные суппорта позволяют компенсировать небольшие неровности стен при установке розеток. Металлические суппорта рекомендуется использовать при необходимости обеспечения жесткой фиксации элементов розетки.

Артикул	Описание
LAN-PF45x45	Пластиковый суппорт для установки рамки, 45x45
LAN-PF45x90	Пластиковый суппорт для установки рамки, 45x90
LAN-PF45x135	Пластиковый суппорт для установки рамки, 45x135
LAN-MF45x45	Металлический суппорт для установки рамки, 45x45
LAN-MF45x90	Металлический суппорт для установки рамки, 45x90
LAN-MF45x135	Металлический суппорт для установки рамки, 45x135



Подробнее на сайте [www.lanmaster.ru/mosaic](http://www.lanmaster.ru/mosaic)

## TWT-BX45x45/90/135-YL



### Подрозеточная коробка в стену для суппорта

Подрозеточные коробки предназначены для установки телекоммуникационных и электрических розеток в гипсокартонные стены. Ввод кабелей возможен с любой стороны коробки через специальные отверстия, закрытые выламывающимися заглушками. В комплект входят винты для установки суппорта или лицевой рамки.

Глубина коробки – 42 мм.

Артикул	Описание
TWT-BX45x45-YL	Подрозеточная коробка в стену для суппорта 45x45, желтая
TWT-BX45x90-YL	Подрозеточная коробка в стену для суппорта 45x90, желтая
TWT-BX45x135-YL	Подрозеточная коробка в стену для суппорта 45x135, желтая



Подробнее на сайте [www.lanmaster.ru/mosaic](http://www.lanmaster.ru/mosaic)

## LAN-WA-RMB-F45/x-WH



### Настенные боксы расширяемые, французский стандарт

Настенные боксы предназначены для организации многопортовых розеток с использованием механизмов французского стандарта Mosaic. Особенностью данного вида боксов является возможность быстрого увеличения количества портов путем подсоединения дополнительных боксов. Общее количество портов розетки определяется потребностями пользователя. Сборка/разборка розетки осуществляется с лицевой стороны без использования инструментов.

Артикул	Описание
LAN-WA-RMB-F45/B-WH	Базовый настенный бокс на 1 модуль 45x45, белый
LAN-WA-RMB-F45/E-WH	Дополнительный настенный бокс на 1 модуль 45x45, белый



Подробнее на сайте [www.lanmaster.ru/mosaic](http://www.lanmaster.ru/mosaic)

## TWT-WMB45x45-WH TWT-WP45x45-WH



### Настенная коробка, лицевая рамка, французский стандарт

Настенная монтажная коробка и лицевая рамка используются для сборки модульной настенной розетки. Коробка имеет компактный размер, при этом глубина достаточна для установки информационных и электрических модулей LANMASTER. Лицевая рамка имеет внутренний размер 45x45 и предназначена для установки модульных элементов стандарта Mosaic. Лицевая рамка крепится к настенной коробке с помощью двух винтов, входящих в комплект.

Артикул	Описание
TWT-WMB45x45-WH	Настенная коробка под рамку французского стандарта
TWT-WP45x45-WH	Лицевая рамка для настенной коробки, французский стандарт



Подробнее на сайте [www.lanmaster.ru/mosaic](http://www.lanmaster.ru/mosaic)

## Примеры типовых сборок телекоммуникационных розеток



- 1. TWT-BX45x45-YL - 1 шт.
- 2. LAN-MF45x45 - 1 шт.
- 3. LAN-FR45x45-WH - 1 шт.
- 4. LAN-OK45UTP5E-WH - 1 шт.
- 5. LAN-SIP-23N-WH - 1 шт.



- 1. LAN-WB45x45-WH - 1 шт.
- 2. LAN-PF45x45 - 1 шт.
- 3. LAN-FR45x45-WH - 1 шт.
- 4. LAN-OK45UTP5E-WH - 2 шт.
- 5. LAN-SIP-24N-WH - 1 шт.





Подробнее на сайте [www.lanmaster.ru/mosaic](http://www.lanmaster.ru/mosaic)

## LAN-SBFx-WH



### Коробка настенная под адаптер SC

Настенная коробка используется для организации оптической розетки в сетях FTTH. Коробка оборудована зажимами для размещения КДЗС или механических сплайсов и имеет в комплекте металлическую скобу с крепежом для фиксации подводимого кабеля. Коробка предназначена для установки симплексных оптических адаптеров SC, либо дуплексных адаптеров LC в корпусе SC. Крышка коробки фиксируется с помощью защелок.

Артикул	Описание
LAN-SBF1-WH	Коробка настенная на 1 адаптер SC, 23x87x87 мм, белая
LAN-SBF2-WH 	Оптическая розетка на 2 адаптера SC, 86x86x24 мм, белая
LAN-SBF3-WH 	Оптическая розетка с органайзером на 2 адаптера SC 100x80x23 мм
 Подробнее на сайте <a href="http://www.lanmaster.ru/fo-socket">www.lanmaster.ru/fo-socket</a>	



## LAN-MB-12K-WH



### Коробка настенная на 12 модулей Keystone

Настенная коробка может использоваться для установки 12 модулей типа Keystone для организации многопользовательских телекоммуникационных розеток. Также может использоваться в качестве розетки комбинированного применения при установке аудио, видео, оптических и других модулей.

На крышке коробки расположены маркировочные площадки, защищенные прозрачными вставками, а также пазы для установки цветных иконок, входящих в комплект.

Материал – ПВХ.

Цвет – белый.

Артикул	Описание
LAN-MB-12K-WH	Коробка настенная на 12 модулей Keystone, белая



Подробнее на сайте [www.lanmaster.ru/socket](http://www.lanmaster.ru/socket)

## LAN-MB-3FO-WH



### Коробка настенная под модульные вставки, с органайзером волокон

Настенная коробка может использоваться для создания оптической телекоммуникационной розетки или розетки комбинированного применения.

Коробка позволяет установить три модульные вставки LAN-MBP-xxx, имеет встроенный органайзер волокон и место для установки кассеты с КДЭС.

На крышке коробки расположены маркировочные площадки, защищенные прозрачными вставками, а также пазы для установки цветных иконок, входящих в комплект.

Материал – ПВХ.

Цвет – белый.

Артикул	Описание
LAN-MB-3FO-WH	Коробка настенная оптическая на 3 модульные вставки, белая



Подробнее на сайте [www.lanmaster.ru/socket](http://www.lanmaster.ru/socket)

## LAN-MB-Mx-WH

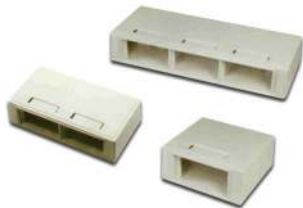

### Коробка настенная под модульные вставки

Настенная коробка может использоваться для создания многопользовательской телекоммуникационной розетки или розетки комбинированного применения.

Коробка предназначена для установки модульных вставок LAN-MBP-xxx.

На крышке коробки расположены маркировочные площадки, защищенные прозрачными вставками.

Материал – ПВХ.

Цвет – белый.

Артикул	Описание
LAN-MB-M2-WH	Коробка настенная на 1 модульную вставку, белая
LAN-MB-M4-WH	Коробка настенная на 2 модульные вставки, белая
LAN-MB-M6-WH	Коробка настенная на 3 модульные вставки, белая



Подробнее на сайте [www.lanmaster.ru/socket](http://www.lanmaster.ru/socket)

## LAN-MBP-xxx-WH

### Модульные вставки в розетки LAN-MB



Модульные вставки предназначены для установки в настенных коробках LAN-MB-xxx.

Выпускается широкий ассортимент вставок: под модули Keystone, оптические адаптеры, видеоадаптеры, а также заглушки. Вставки под видеоадаптеры BNC и TV/F поставляются вместе с установленными адаптерами.

Материал – ПВХ.

Цвет – белый.



Подробнее на сайте [www.lanmaster.ru/socket](http://www.lanmaster.ru/socket)

Артикул	Описание
LAN-MBP-10K-WH	Вставка модульная на 1 кейстоун в розетку LAN-MB, белая
LAN-MBP-20K-WH	Вставка модульная на 2 кейстоуна в розетку LAN-MB, белая
LAN-MBP-1SC-WH	Вставка модульная под симплексный адаптер SC в розетку LAN-MB, белая
LAN-MBP-2SC-WH	Вставка модульная под дуплексный адаптер SC в розетку LAN-MB, белая
LAN-MBP-2ST-WH	Вставка модульная под два адаптера ST в розетку LAN-MB, белая
LAN-MBP-2BNC-WH	Вставка модульная с 2-мя BNC-адаптерами в розетку LAN-MB, белая
LAN-MBP-2TV/F-WH	Вставка модульная с 2-мя F-адаптерами в розетку LAN-MB, белая
LAN-MBP-XX-WH	Заглушка в розетку LAN-MB, белая



Подробнее на сайте [www.lanmaster.ru/socket](http://www.lanmaster.ru/socket)

LAN-SA $x$ /S-WHКоробка настенная со шторками,  
на 1 и 2 модуля Keystone

Коробки предназначены для сборки однопортовых и двухпортовых настенных розеток.

Могут быть укомплектованы как незранированными, так и экранированными модулями типа Keystone.

Для защиты модулей коробка оборудована сдвижными шторками. На крышке имеется площадка с бумажной маркировочной вставкой и защитной пленкой.

Артикул	Описание
LAN-SA1/S-WH	Коробка настенная со шторками, 1 порт Keystone, белая
LAN-SA2/S-WH	Коробка настенная со шторками, 2 порта Keystone, белая



Подробнее на сайте [www.lanmaster.ru/socket](http://www.lanmaster.ru/socket)

## TWT-SA<sub>x</sub>-WH



### Коробки настенные для модулей Keystone

Однопортовые и двухпортовые настенные коробки предназначены для комплектации различными модулями типа Keystone. В комплект поставки входят липкая двухсторонняя площадка и набор дюбель-шуруп для закрепления розетки на стене.

Артикул	Описание
TWT-SA1-WH	Коробка настенная, 1 порт, без модуля, белая
TWT-SA2-WH	Коробка настенная, 2 порта, без модулей, белая
TWT-SA4-WH	Коробка настенная, 4 порта, без модулей, белая
TWT-SA6-WH	Коробка настенная, 6 портов, без модулей, белая



Подробнее на сайте [www.lanmaster.ru/socket](http://www.lanmaster.ru/socket)

## TWT-SMx-45yy-WH

**Hit**



### Розетка настенная, незранированная, 1-2 порта

Однопортовые и двухпортовые незранированные телекоммуникационные розетки RJ-45 и RJ-12, предназначены для монтажа на стену. В розетке установлена плата с модулями и IDC-разъемами 110-го типа. Поставляются розетки с одним или двумя портами RJ-45, а также комбинированная розетка с портами RJ-45 и RJ-12. В комплект поставки входят стяжки для фиксации кабеля внутри розетки, а также липкая двухсторонняя площадка и набор дюбель-шуруп для закрепления розетки на стене.

Артикул	Описание
TWT-SM1-45-WH	Настенная розетка, 1 порт RJ-45 категории 5е, UTP, белая
TWT-SM2-4545-WH	Настенная розетка, 2 порта RJ-45 категории 5е, UTP, белая
TWT-SM2-4512-WH	Настенная розетка, 1 порт RJ-45 категории 5е и 1 порт RJ-12, UTP, белая
TWT-SM1-45/6-WH	Настенная розетка, 1 порт RJ-45 категории 6, UTP, белая
TWT-SM2-4545/6-WH	Настенная розетка, 2 порта RJ-45 категории 6, UTP, белая



Подробнее на сайте [www.lanmaster.ru/socket](http://www.lanmaster.ru/socket)



## TWT-SMx-45yy/S-WH



### Розетка настенная, экранированная, 1-2 порта

Однопортовые и двухпортовые экранированные телекоммуникационные розетки RJ-45 и RJ-12, предназначены для монтажа на стену. В розетке установлена плата с модулями и IDC-разъемами 110-го типа. Поставляются розетки с одним или двумя портами RJ-45, а также комбинированная розетка с портами RJ-45 и RJ-12. В комплект поставки входят стяжки для фиксации кабеля внутри розетки, а также липкая двухсторонняя площадка и набор дюбель-шуруп для закрепления розетки на стене.

Артикул	Описание
TWT-SM1-45/S-WH	Настенная розетка, 1 порт RJ-45 категории 5е, STP, белая
TWT-SM2-4545/S-WH	Настенная розетка, 2 порта RJ-45 категории 5е, STP, белая
TWT-SM2-4512/S-WH	Настенная розетка, 1 порт RJ-45 категории 5е и 1 порт RJ-12, STP, белая
TWT-SM1-45/S6-WH	Настенная розетка, 1 порт RJ-45 категории 6, STP, белая
TWT-SM2-4545/S6-WH	Настенная розетка, 2 порта RJ-45 категории 6, STP, белая



Подробнее на сайте [www.lanmaster.ru/socket](http://www.lanmaster.ru/socket)

## TWT-SS1-12-WH TWT-SS2-1212-WH



### Розетка телефонная винтовая, 1/2 порта RJ-12

Настенная телефонная розетка предназначена для подключения к телефонным линиям аппаратов абонентов. Монтаж телефонного кабеля в розетке осуществляется с помощью винтового соединения.

В комплект поставки входят липкая двухсторонняя площадка и набор дюбель-шуруп для закрепления розетки на стене.

Артикул	Описание
TWT-SS1-12-WH	Телефонная розетка настенная 1 порт 6P4C, винтовая
TWT-SS2-1212-WH	Телефонная розетка настенная 2 порта 6P4C, винтовая



Подробнее на сайте [www.lanmaster.ru/socket](http://www.lanmaster.ru/socket)

## LAN-DRF-10K-xx LAN-DRF-45x45-WH



### Рамки на DIN-рейку

Суппорт (рамка) предназначен для установки на DIN-рейку шкафов промышленной автоматики телекоммуникационных модулей Keystone и модульных вставок стандарта Mosaic. Рамка монтируется на DIN-рейки шириной 35 мм защелкиванием. Глубина устанавливаемого оборудования не должна превышать 32 мм. На пластиковых рамках предусмотрена площадка под маркировку, с бумажной вставкой и прозрачной защитной пленкой.

Артикул	Описание
LAN-DRF-10K-WH	Рамка на DIN-рейку для установки модуля Keystone, белая
LAN-DRF-45x45-WH	Рамка на DIN-рейку для установки вставок и электромодулей 45x45, белая
LAN-DRF-10K-M	Рамка на DIN-рейку для установки модуля типа Keystone, металлическая



Подробнее на сайте [www.lanmaster.ru/industrial](http://www.lanmaster.ru/industrial)

**LAN-DRF-10K/BX-GY****NEW****Бокс на DIN-рейку для установки модуля типа Keystone**

Бокс предназначен для установки на DIN-рейку шкафов промышленной автоматики телекоммуникационных модулей Keystone. Монтируется на DIN-рейки шириной 35 мм защелкиванием. Для выравнивания потенциалов в случае установки экранированных модулей Keystone, внутри корпуса имеется подпружиненный заземляющий контакт.

На пластиковых рамках предусмотрена площадка под маркировку, с бумажной вставкой и прозрачной защитной пленкой. При снятой крышке несколько боксов можно объединить друг с другом в единый блок.

**Артикул**

LAN-DRF-10K/BX-GY

**Описание**

Бокс на DIN-рейку для установки модуля типа Keystone, серый



Подробнее на сайте [www.lanmaster.ru/industrial](http://www.lanmaster.ru/industrial)

## LAN-DRF-2SC/BX-WH LAN-DRF-4SC/SB-WH



### Бокс на DIN-рейку под адаптеры SC/LC

Бокс предназначен для установки на DIN-рейку шкафов промышленной электроавтоматики с целью организации портов оптоволоконных линий связи. Монтируется на DIN-рейки шириной 35 мм защелкиванием.

В корпусах обоих конструктивов предусмотрены органайзеры для пигтейлов, что дает возможность удобного сращивания оптоволоконных кабелей и соблюдение безопасных радиусов изгибов. Для комплектации боксов должны использоваться адаптеры без фланцев.

Артикул	Описание
LAN-DRF-2SC/BX-WH	Бокс на DIN-рейку на 2 адаптера SC, белый
LAN-DRF-4SC/SB-WH	Розетка на DIN-рейку на 4 адаптера SC, белая



Подробнее на сайте [www.lanmaster.ru/fo-socket](http://www.lanmaster.ru/fo-socket)

## LAN-WPM-хOK LAN-MB-2OK-WP



### Накладка и настенная коробка индустриальной розетки

Лицевая панель (накладка) предназначена для монтажа индустриальных модулей в розетках, встроенных в стену. Производятся накладки под установку одного или двух модулей. Материал – нержавеющая сталь.

Коробка индустриальной розетки предназначена для настенного монтажа индустриальных модулей. Допускает возможность установки до двух модулей, а также подвод кабелей с любой стороны. Влагозащищенная, материал – ПВХ.

Класс защиты – IP68.

Артикул	Описание
LAN-WPM-1OK	Накладка настенной розетки, 1 порт, нержавеющая сталь
LAN-WPM-2OK	Накладка настенной розетки, 2 порта, нержавеющая сталь
LAN-MB-2OK-WP	Индустриальная настенная коробка, 2 порта, IP68

## IP68



Подробнее на сайте [www.lanmaster.ru/industrial](http://www.lanmaster.ru/industrial)

## LAN-MBPG-xx-GY



### Кабельный ввод пластиковый, IP68 (гермоввод)

Пластиковый кабельный ввод предназначен для организации ввода кабеля в промышленные розетки, монтажные коробки и электрощитовое оборудование с целью защиты от проникновения пыли и влаги в месте ввода. Могут использоваться с кабелями различного диаметра в заданном диапазоне.

Артикул	Описание
LAN-MBPG-07-GY	Гермоввод для кабеля диаметром от 3 до 7 мм, серый
LAN-MBPG-09-GY	Гермоввод для кабеля диаметром от 4 до 8 мм, серый
LAN-MBPG-11-GY	Гермоввод для кабеля диаметром от 5 до 10 мм, серый
LAN-MBPG-13-GY	Гермоввод для кабеля диаметром от 6 до 12 мм, серый
LAN-MBPG-16-GY	Гермоввод для кабеля диаметром от 10 до 14 мм, серый
LAN-MBPG-19-GY	Гермоввод для кабеля диаметром от 12 до 17 мм, серый
LAN-MBPG-21-GY	Гермоввод для кабеля диаметром от 13 до 18 мм, серый
LAN-MBPG-25-GY	Гермоввод для кабеля диаметром от 16 до 21 мм, серый

**IP68**



Подробнее на сайте [www.lanmaster.ru/industrial](http://www.lanmaster.ru/industrial)

## LAN-MB-F45/1-WP



## Настенный бокс IP66 под 1 модуль Mosaic 45x45 мм

Герметичный бокс настенного монтажа для установки модульных вставок стандарта Mosaic. Бокс имеет откидывающуюся прозрачную крышку с отверстием для вывода подключаемого кабеля, а также выламываемые заглушки по периметру и в тыльной части основания бокса для установки гермоввода.

Габаритные размеры (ГxШxВ) – 104 мм x 85 мм x 91 мм.  
Класс защиты – IP66.

Артикул	Описание
LAN-MB-F45/1-WP	Настенный бокс IP66 под 1 модуль Mosaic 45x45 мм

### IP66



Подробнее на сайте [www.lanmaster.ru/industrial](http://www.lanmaster.ru/industrial)



## LAN-WA-FLBP-F45/x



### Лючок в пол на 4/6 модулей 45x45

Лючок в пол предназначен для организации рабочих мест в местах удаленных от стен или колонн, а также в помещениях с открытой планировкой. Лючок может устанавливаться в фальшпол, а также в заливной пол при использовании дополнительной монтажной коробки. Крышка корпуса лючка оборудована двумя защелками для фиксации в закрытом состоянии, а также клапаном для вывода кабелей рабочего места. Внутри корпуса установлена съемная стальная перегородка с точкой подключения заземляющего проводника.

Артикул	Описание
LAN-WA-FLBP-F45/4	Лючок в пол на 4 модуля Mosaic 45x45
LAN-WA-FLBP-F45/6	Лючок в пол на 6 модулей Mosaic 45x45
LAN-WA-FLBP-MB/6	Монтажная коробка для лючка в пол на 6 модулей



Подробнее на сайте [www.lanmaster.ru/tower](http://www.lanmaster.ru/tower)

## LAN-WA-MCTA-F45/x

### Миниколонна в стол на 4/6 модулей 45x45



Настольная миниколонна предназначена для организации выдвинутого рабочего места на столе пользователя. Установка модулей французского стандарта Mosaic осуществляется непосредственно в корпус миниколонны. Подвижная часть миниколонны оснащена защелкой нажимного действия. После разблокировки подвижная часть поднимается вручную, до щелчка фиксатора. Верхняя часть корпуса имеет пластиковую крышку, оборудованную сдвижной шторкой для закрытия отверстия вывода коммутационных шнуров.

Артикул	Описание
LAN-WA-MCTA-F45/4	Миниколонна в стол на 4 модуля Mosaic 45x45
LAN-WA-MCTA-F45/6	Миниколонна в стол на 6 модулей Mosaic 45x45



Подробнее на сайте [www.lanmaster.ru/tower](http://www.lanmaster.ru/tower)

## LAN-WA-TWR2-F45/x

**Hit**



### Напольная башенка, на 4/6/8 модулей 45x45

Напольная башенка предназначена для организации рабочих мест в местах удаленных от стен или колонн, а также в помещениях с открытой планировкой. Корпус башенки выполнен из алюминиевого сплава с анодированным покрытием. Внутри корпуса установлена съемная алюминиевая перегородка. Пластиковое основание имеет четыре съемные заглушки, обеспечивающие возможность подвода кабелей с любой стороны. Верхняя часть корпуса имеет пластиковую крышку с двумя съемными заглушками.

Артикул	Описание
LAN-WA-TWR2-F45/4	Напольная башенка, сдвоенная, на 4 модуля Mosaic 45x45
LAN-WA-TWR2-F45/6	Напольная башенка, сдвоенная, на 6 модулей Mosaic 45x45
LAN-WA-TWR2-F45/8	Напольная башенка, сдвоенная, на 8 модулей Mosaic 45x45



Подробнее на сайте [www.lanmaster.ru/tower](http://www.lanmaster.ru/tower)

## LAN-WA-WBK2-F45/x

### Настенный блок, на 4/6/8 модулей 45x45



Настенный блок предназначен для организации рабочих мест или многопользовательских телекоммуникационных розеток. Корпус блока выполнен из алюминиевого сплава с анодированным покрытием. Внутри корпуса установлена съемная алюминиевая перегородка. С боковых сторон корпус закрыт пластиковыми крышками, оснащенными съемными заглушками для подвода кабеля. Установка блока осуществляется с помощью входящих в комплект 4-х опорных площадок, на пазы которых надевается алюминиевый корпус.

Артикул	Описание
LAN-WA-WBK2-F45/4	Настенный блок, сдвоенный, на 4 модуля Mosaic 45x45
LAN-WA-WBK2-F45/6	Настенный блок, сдвоенный, на 6 модулей Mosaic 45x45
LAN-WA-WBK2-F45/8	Настенный блок, сдвоенный, на 8 модулей Mosaic 45x45



Подробнее на сайте [www.lanmaster.ru/tower](http://www.lanmaster.ru/tower)

## LAN-WA-P2xxxx

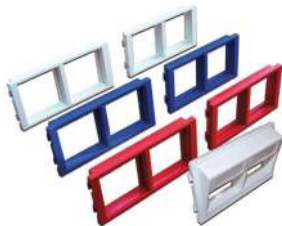

### Адаптерные рамки и заглушки для башенок и блоков

Адаптерные рамки предназначены для монтажа модулей французского стандарта Mosaic в напольные башенки и настенные блоки. Выпускаются рамки двух видов: горизонтального исполнения для башенок и вертикального исполнения для настенных блоков.

Двойная заглушка может применяться для установки вместо неиспользуемых адаптерных рамок в башенках и блоках.

Артикул	Описание
LAN-WA-P2H-BL	Адаптерная рамка горизонтальная, для напольных башенок, синяя
LAN-WA-P2H-RD	Адаптерная рамка горизонтальная, для напольных башенок, красная
LAN-WA-P2V-BL	Адаптерная рамка вертикальная, для настенных блоков, синяя
LAN-WA-P2V-RD	Адаптерная рамка вертикальная, для настенных блоков, красная
LAN-WA-P2XX-WH	Заглушка двойная, для башенок и блоков, белая
LAN-WA-P2H/A-WH	Адаптерная рамка угловая, для напольных башенок, белая



Подробнее на сайте [www.lanmaster.ru/tower](http://www.lanmaster.ru/tower)

## LAN-WA-MCTA-20K+G



### Лючок в стол на два модуля Keystone с розеткой

Врезной лючок в стол с электрической розеткой Schuko и двумя портами для установки информационных модулей типа Keystone. С помощью данного лючка можно организовать быстрое и удобное подключение оборудования мобильных рабочих мест. Лючок имеет шнур питания длиной 1,8 метра для подключения к стационарной розетке. Крышка лючка обеспечивает защиту внутреннего пространства от пыли, грязи и попадания посторонних предметов.

Артикул	Описание
LAN-WA-MCTA-20K+G	Лючок в стол на 2 модуля Keystone и розеткой со шнуром питания 1,8 м, черный



Подробнее на сайте [www.lanmaster.ru/tower](http://www.lanmaster.ru/tower)

# ЭЛЕМЕНТЫ КАБЕЛЬНЫХ СЕТЕЙ

## LAN-PC45/Uzz-yyy-xx

**Hit**



### Шнур коммутационный неэкранированный RJ-45 в оболочке LSZH

Коммутационные шнуры производятся из многожильного кабеля и модульных вилок RJ-45 соответствующих категорий. Оболочка шнуров изготовлена из малодымного пластика, не выделяющего вредных веществ при горении – LSZH (low smoke zero halogen). Конструкция заливной части разъема обеспечивает защиту язычка коннектора от повреждений и обламывания.

#### Варианты длины патч-кордов:

0.5м, 1м, 1.5м, 2м, 3м, 5м, 7м, 10м, 15м, 20м.

Артикул	Описание
LAN-PC45/U5E-yyy-xx	Шнур коммутационный UTP, категории 5е, RJ-45 – RJ-45, LSZH
LAN-PC45/U6-yyy-xx	Шнур коммутационный UTP, категории 6, RJ-45 – RJ-45, LSZH

\*xx – код цвета (см. стр. 20), ууу – длина патч-корда



Подробнее на сайте [www.lanmaster.ru/patch-cord](http://www.lanmaster.ru/patch-cord)



## LAN-PC45/Szz-yyy-xx

**Hit**



## Шнур коммутационный экранированный RJ-45 в оболочке LSZH

Коммутационные шнуры производятся из многожильного кабеля и модульных вилок RJ-45 соответствующих категорий. Оболочка шнуров изготовлена из малодымного пластиката, не выделяющего вредных веществ при горении – LSZH (low smoke zero halogen). Для обеспечения прочного соединения экранированной вилки RJ-45 и кабеля место соединения заливается пластмассой, такое соединение называется "залитым" или molded. Есть специальные боковые ребра для защиты язычка.

### Варианты длины патч-кордов:

0.5м, 1м, 1.5м, 2м, 3м, 5м, 7м, 10м, 15м, 20м.

Артикул	Описание
LAN-PC45/S5E-yyy-xx	Шнур коммутационный STP, категории 5е, RJ-45 – RJ-45, LSZH
LAN-PC45/S6-yyy-xx	Шнур коммутационный STP, категории 6, RJ-45 – RJ-45, LSZH
LAN-PC45/S6A-yyy-xx	Шнур коммутационный STP, категории 6А, RJ-45 – RJ-45, LSZH

\*xx – код цвета (см. стр. 20), yyy – длина патч-корда



Подробнее на сайте [www.lanmaster.ru/patch-cord](http://www.lanmaster.ru/patch-cord)

## LAN-S45-45-x.x-WP



### Шнур коммутационный индустриальный, экранированный, RJ-45

Коммутационные шнуры производятся из многожильного кабеля и модульных вилок RJ-45 соответствующих категорий. Каждый патч-корд проходит обязательное тестирование на целостность электрических цепей, отсутствие короткого замыкания и правильность разводки. Шнуры оснащены навинчивающимися защитными колпачками для обеспечения герметичности соединения после подключения патч-корда к порту RJ-45.

Класс защиты – IP68.

#### Варианты длины патч-кордов:

0.5 м, 1.0 м, 1.5 м, 2.0 м, 3.0 м, 5.0 м, 7.0 м.

Артикул	Описание
LAN-S45-45-x.x-WP	Шнур коммутационный STP, категории 5e, RJ-45 – RJ-45, IP68
LAN6-S45-45-x.x-WP	Шнур коммутационный STP, категории 6, RJ-45 – RJ-45, IP68

\*x.x – длина патч-корда



Подробнее на сайте [www.lanmaster.ru/industrial](http://www.lanmaster.ru/industrial)

## LAN-USB3-USB3-x.x-WP



## Шнур промышленный, USB 3.0

Промышленные кабели оконцованные разъемами USB. Разъемы заключены в защитные корпуса из термопластика. Шнуры защищены от влаги, вибрации, химических веществ и чистящих средств.

Кабель обладает повышенной гибкостью, выдерживает воздействие воды, горюче-смазочных материалов, ультрафиолетового излучения.

Класс защиты – IP68.

### Варианты длины шнуров:

1.0 м, 2.0 м, 3.0 м, 5.0 м.

### Артикул

LAN-USB3-USB3-x.x-WP

\*x.x – длина патч-корда

**IP68**

### Описание

Индустриальный шнур LANMASTER USB 3.0, IP68, черный



Подробнее на сайте [www.lanmaster.ru/industrial](http://www.lanmaster.ru/industrial)

## LAN-HDMI-HDMI-x.x-WP



## Шнур промышленный, HDMI 2.0



Промышленные кабели оконцованные разъемами HDMI 2.0. Разъемы заключены в защитные корпуса из термопластика. Шнуры защищены от влаги, вибрации, химических веществ и чистящих средств.

Кабель выдерживает воздействие воды, горюче-смазочных материалов, ультрафиолетового излучения.

Класс защиты – IP68.

**Варианты длины шнуров:**

1.0 м, 2.0 м, 3.0 м, 5.0 м.

Артикул	Описание
LAN-HDMI-HDMI-x.x-WP	Индустриальный шнур LANMASTER HDMI, IP68, черный

\*x.x – длина патч-корда

**IP68**



Подробнее на сайте [www.lanmaster.ru/industrial](http://www.lanmaster.ru/industrial)

## TWT2-45-45-уу-хх



### Шнур коммутационный неэкранированный, 2-х парный, категории 5е, RJ-45

Коммутационные шнуры изготовлены из модульных вилок RJ-45 и 2-х парного неэкранированного многожильного кабеля категории 5е и предназначены для работы в сетях 10/100-BaseT (для передачи сигнала в данных сетях используются только 2 пары из 4-х). Благодаря использованию кабеля меньшего диаметра, возможна более плотная укладка патч-кордов в шкафах и оргайзерах.

#### Варианты длины патч-кордов:

0.5 м, 1.0 м, 1.5 м, 2.0 м, 3.0 м, 5.0 м, 7.0 м.

Артикул	Описание
TWT2-45-45-уу-хх *хх – код цвета (см. стр. 20), уу – длина патч-корда	Шнур коммутационный UTP, 2-х парный, кат. 5е, RJ-45 – RJ-45



Подробнее на сайте [www.lanmaster.ru/patch-cord](http://www.lanmaster.ru/patch-cord)

## TWT-45-45-ууу-хх TWT-45-45-ууу/S-хх

**Hit**

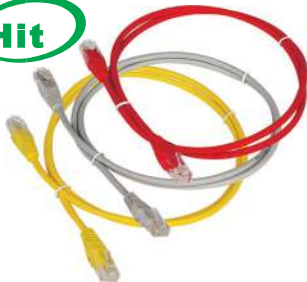

### Шнур коммутационный, 4-парный, категории 5е, RJ-45

Коммутационные шнуры TWT изготовлены из 4-парного многожильного кабеля и модульных вилок RJ-45 категории 5е. Каждый патч-корд проходит обязательное тестирование на целостность электрических цепей, отсутствие короткого замыкания и правильность разводки.

#### Варианты длины патч-кордов:

0.15м, 0.3м, 0.5м, 1.0м, 1.5м, 2.0м, 3.0м, 5.0м, 7.0м, 10м, 15м, 20м

Артикул	Описание
TWT-45-45-ууу-хх	Шнур коммутационный TWT UTP, категории 5е, RJ-45 – RJ-45
TWT-45-45-ууу/S-хх	Шнур коммутационный TWT STP, категории 5е, RJ-45 – RJ-45

\*хх – код цвета (см. стр. 20), ууу – длина патч-корда



Подробнее на сайте [www.lanmaster.ru/patch-cord](http://www.lanmaster.ru/patch-cord)

**TWT-45-45-ууу/6-xx**  
**TWT-45-45-ууу/S6-xx**

**Hit**



**Шнур коммутационный, 4-парный, категории 6, RJ-45**

Коммутационные шнуры TWT изготовлены из 4-парного многожильного кабеля и модульных вилок RJ-45 категории 6. Каждый патч-корд проходит обязательное тестирование на целостность электрических цепей, отсутствие короткого замыкания и правильность разводки.

**Варианты длины патч-кордов:**

0.15м, 0.3м, 0.5м, 1.0м, 1.5м, 2.0м, 3.0м, 5.0м, 7.0м, 10м, 15м, 20м

Артикул	Описание
TWT-45-45-ууу/6-xx	Шнур коммутационный TWT UTP, категории 6, RJ-45 – RJ-45
TWT-45-45-ууу/S6-xx	Шнур коммутационный TWT STP, категории 6, RJ-45 – RJ-45

\*xx – код цвета (см. стр. 20), ууу – длина патч-корда



Подробнее на сайте [www.lanmaster.ru/patch-cord](http://www.lanmaster.ru/patch-cord)

## Соединительные шнуры 110-го типа



Соединительные шнуры 110-го типа предназначены для коммутации 110-х кроссов с патч-панелями и между собой. Выпускаются 110-е шнуры категорий 5е и 6, с различными комбинациями разъемов 110-го типа и коннекторами типа RJ-45.

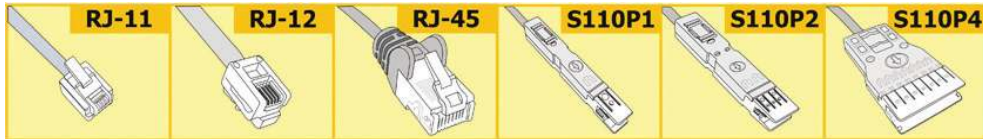

**LANMASTER**



Подробнее на сайте [www.lanmaster.ru/patch-cord](http://www.lanmaster.ru/patch-cord)



Артикул	Описание
LAN-P1-P1-х.х	Шнур соединительный S110P1-S110P1
LAN-11-P1-х.х	Шнур соединительный RJ11-S110P1
LAN-12-P2-х.х	Шнур соединительный RJ12-S110P2
LAN-45-P1-х.х	Шнур соединительный RJ45-S110P1
LAN-45-P2-х.х	Шнур соединительный RJ45-S110P2
LAN-45-P4-х.х	Шнур соединительный RJ45-S110P4, категории 5е
LAN-P4-P4-х.х	Шнур соединительный S110P4-S110P4, категории 5е
LAN-45-P4-х.х/6	Шнур соединительный RJ45-S110P4, категории 6
LAN-P4-P4-х.х/6	Шнур соединительный S110P4-S110P4, категории 6
LAN-45-P2-х.х	Патч-корд RJ45-S110P2
LAN-P4-P4-х.х	Патч-корд S110P4-S110P4, кат.5е

\*х.х – длина соединительного шнура



Подробнее на сайте [www.lanmaster.ru/patch-cord](http://www.lanmaster.ru/patch-cord)

## Схемы разводки соединительных шнуров

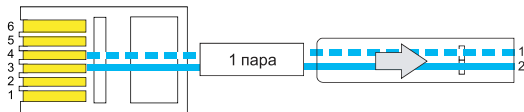

Шнур соединительный RJ11-S110P1

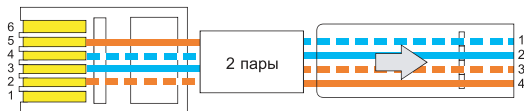

Шнур соединительный RJ12-S110P2

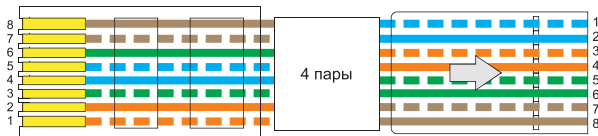

Шнур соединительный RJ45-S110P4



Подробнее на сайте [www.lanmaster.ru/patch-cord](http://www.lanmaster.ru/patch-cord)

## LAN-PCEXT/U5E-ууу-хх



### Удлинитель патч-корда, неэкранированный

Удлинитель может использоваться для наращивания недостающей длины коммутационного шнура, а также для организации временных рабочих мест, расположенных на удалении от стационарных розеток.

Удлинители производятся из многожильного кабеля в оболочке LSZH и имеют на одной стороне разъем RJ-45, а с другой стороны розетку RJ-45 в круглом корпусе из пластика ABS.

#### Варианты длины удлинителя:

0.5 м, 1.0 м, 1.5 м, 2.0 м, 3.0 м, 5.0 м, 7.0 м, 10 м, 15 м, 20 м.

Артикул	Описание
LAN-PCEXT/U5E-ууу-хх *хх – код цвета (см. стр. 20), ууу – длина патч-корда	Удлинитель патч-корда UTP категория 5е, розетка RJ-45 - вилка RJ-45



Подробнее на сайте [www.lanmaster.ru/patch-cord](http://www.lanmaster.ru/patch-cord)

## LAN-TMC-xx

NEW

Полевой соединитель,  
категории 6

Полевой соединитель предназначен для соединения двух отрезков кабеля витая пара в полевых условиях. Для монтажа соединителя из инструментов достаточно обычных бокорезов.

Применяется при ремонтных работах для быстрого восстановления поврежденного кабеля, добавления недостающей длины, а также для организации консолидационной точки. В силу незначительного веса и габаритов может оставаться незафиксированным, или помещаться внутри жгута кабелей.

Артикул	Описание
LAN-TMC-U6	Полевой соединитель, неэкранированный, категории 6
LAN-TMC-S6	Полевой соединитель, экранированный, категории 6



Подробнее на сайте [www.lanmaster.ru/connecting-module](http://www.lanmaster.ru/connecting-module)

## TWT-CP45xTPyy



### Повторитель портов RJ-45, категорий 5e/6

Повторитель портов предназначен для соединения двух отрезков кабеля с разъемами RJ-45. Применяется при ремонтных работах для быстрого восстановления соединения поврежденного кабеля, удлинения соединительного шнура (патч-корда), а также для организации точки перехода.

Артикул	Описание
TWT-CP45UTP5E	Повторитель портов RJ-45, UTP, категории 5e
TWT-CP45STP5E	Повторитель портов RJ-45, STP, категории 5e
TWT-CP45UTP6	Повторитель портов RJ-45, UTP, категории 6
TWT-CP45STP6	Повторитель портов RJ-45, STP, категории 6



Подробнее на сайте [www.lanmaster.ru/connecting-module](http://www.lanmaster.ru/connecting-module)

## TWT-CN110хTPyy



### Соединительный модуль, категорий 5e/6

Соединительный модуль предназначен для соединения двух отрезков 4-х парного кабеля путем терминции на IDC разъемы. Применяется при ремонтных работах для быстрого восстановления соединения поврежденного кабеля, а также для организации точки перехода.

Габаритные размеры (ГхШхВ) – 34 x 61,5 x 23,5 мм.

Артикул	Описание
TWT-CN110UTP5E	Соединительный модуль, UTP, категории 5e
TWT-CN110STP5E	Соединительный модуль, STP, категории 5e
TWT-CN110UTP6	Соединительный модуль, UTP, категории 6
TWT-CN110STP6	Соединительный модуль, STP, категории 6



Подробнее на сайте [www.lanmaster.ru/connecting-module](http://www.lanmaster.ru/connecting-module)

## TWT-4U1

## Разветвитель на 4 порта RJ-45



Преобразует один 4-х парный порт RJ-45 на входе в четыре одно-парных порта RJ-45 для голосовых приложений.  
При подключении линии "розетка – кабель – патч-панель" разветвители необходимо устанавливать с обеих сторон кабельной линии.

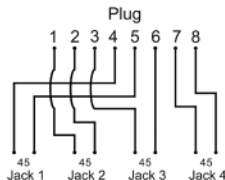

### Артикул

TWT-4U1

### Описание

Разветвитель на 4 порта RJ-45



Подробнее на сайте [www.lanmaster.ru/connecting-module](http://www.lanmaster.ru/connecting-module)

## TWT-Y-1P4



## Y-адаптер, 4 параллельных порта

Преобразует один 4-х парный порт RJ-45 на входе в 4 параллельных 4-х парных порта RJ-45.

Адаптер предназначен для распараллеливания телефонных портов в зонах коммутации и на рабочих местах пользователей.

Возможно крепление адаптера на поверхности при помощи липкой ленты, входящей в комплект поставки.

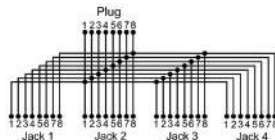

### Артикул

TWT-Y-1P4

TWT-Y-1P4H



### Описание

Y-адаптер, 4 параллельных порта

Y-адаптер, 4 параллельных порта, горизонтальный



Подробнее на сайте [www.lanmaster.ru/connecting-module](http://www.lanmaster.ru/connecting-module)



## TWT-T-xxxx

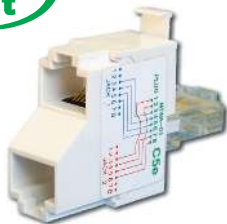

### T-адаптер неэкранированный, категории 5e

T-адаптеры (разделители портов) предназначены для преобразования портов RJ-45. Схема разводки проводников размещена на боковой поверхности корпуса. T-адаптеры удобны для разделения портов на патч-панелях. Совместно с T-адаптерами необходимо использовать Y-адаптеры того же типа для разделения портов на рабочем месте.

Артикул	Описание
TWT-T-U2-U2	T-адаптер, неэкранированный, 2 телефонных порта
TWT-T-E2-U2	T-адаптер, неэкранированный, 1 телефонный и 1 компьютерный порт
TWT-T-E2-E2	T-адаптер, неэкранированный, 2 компьютерных порта
TWT-T-BRIDGE	T-адаптер, неэкранированный, 2 параллельных порта



Подробнее на сайте [www.lanmaster.ru/connecting-module](http://www.lanmaster.ru/connecting-module)

TWT-Y-xxxx



## Y-адаптер неэкранированный, категории 5е

Y-адаптеры (разделители портов) предназначены для преобразования портов RJ-45. Схема разводки проводников, а также площадки для маркировки размещены на верхней поверхности корпуса. Корпус Y-адаптера имеет ушки для крепления на стену с помощью шурупов.

Y-адаптеры удобны для разделения портов в розетках на рабочих местах. Совместно с Y-адаптерами необходимо использовать T-адаптеры того же типа для разделения портов на патч-панели.

Артикул	Описание
TWT-Y-U2-U2	Y-адаптер, неэкранированный, 2 телефонных порта
TWT-Y-E2-U2	Y-адаптер, неэкранированный, 1 телефонный и 1 компьютерный порт
TWT-Y-E2-E2	Y-адаптер, неэкранированный, 2 компьютерных порта
TWT-Y-BRIDGE	Y-адаптер, неэкранированный, 2 параллельных порта



Подробнее на сайте [www.lanmaster.ru/connecting-module](http://www.lanmaster.ru/connecting-module)

## TWT-Y-xxxx-S



### Y-адаптер экранированный, категории 5е

Y-адаптеры (разделители портов) предназначены для преобразования портов RJ-45. Применение Y-адаптеров позволяет удвоить количество портов на одном кабеле. Наличие общего экрана позволяет использовать данные адаптеры в экранированных кабельных системах, с сохранением непрерывного контура заземления. Схема разводки проводников размещена на верхней поверхности корпуса.

Артикул	Описание
TWT-Y-U2-U2-S	Y-адаптер, 2 телефонных порта, экранированный
TWT-Y-E2-U2-S	Y-адаптер, 1 телефонный и 1 компьютерный порт, экранированный
TWT-Y-E2-E2-S	Y-адаптер, 2 компьютерных порта, экранированный
TWT-Y-BRIDGE-S	Y-адаптер, 2 параллельных порта, экранированный



Подробнее на сайте [www.lanmaster.ru/connecting-module](http://www.lanmaster.ru/connecting-module)

## Схемы разводки Y- и T-адаптеров

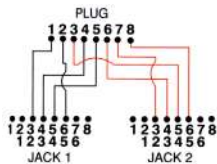

U2-U2

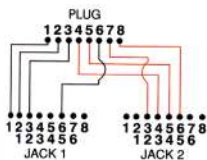

E2-U2

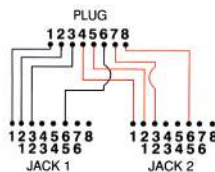

E2-E2

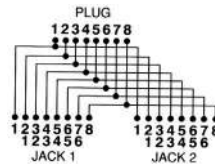

BRIDGE



Подробнее на сайте [www.lanmaster.ru/connecting-module](http://www.lanmaster.ru/connecting-module)

## TWT-AD4512 TWT-AD4512-L

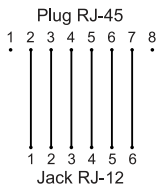

## Переходник с порта RJ-45 на порт RJ-12

Переходник предназначен для подключения разъемов RJ-12 к портам RJ-45, предотвращая эффект "поджатия" 1-го и 8-го контактов порта RJ-45 разъемом RJ-12. При совместной установке нескольких переходников на патч-панели рекомендуется использовать модель с соединительным шнуром.

Артикул	Описание
TWT-AD4512	Переходник с порта RJ-45 на порт RJ-12
TWT-AD4512-L	Переходник с порта RJ-45 на порт RJ-12, длина шнура 10 см.



Подробнее на сайте [www.lanmaster.ru/connecting-module](http://www.lanmaster.ru/connecting-module)

## TWT-CNS-25P/x

## Соединитель на 25 пар



Соединитель кабельный предназначен для соединения 25-ти пар медных жил сечением от 23AWG до 26AWG. Может применяться, как при сращивании многопарных кабелей, так и при их разветвлении. Оптимально подходит при использовании обслуживаемых или необслуживаемых муфт, в том числе гермомуфт уличного исполнения.

Артикул	Описание
TWT-CNS-25P/B	Соединитель на 25 пар, прозрачный



Подробнее на сайте [www.lanmaster.ru/connecting-module](http://www.lanmaster.ru/connecting-module)

## TWT-SLC-xx



### Соединитель проводов изолированный (скотчлок) с гелем

Соединители и разветвители для двух, или более, проводников, позволяют быстро и качественно соединять медные проводники сечением от 19AWG до 26AWG.

Соединение производится при помощи контактов IDC путем защелкивания цветной верхней крышки. Для защиты места соединения от воздействия внешней среды корпус соединителя заполнен гидрофобным гелем.

Артикул	Описание
TWT-SLC-UG	Соединитель проводов 0.4-0.9 мм, изолированный, параллельное подсоединение
TWT-SLC-UR	Соединитель проводов 0.4-0.9 мм, изолированный, разветвительное соединение
TWT-SLC-UY	Соединитель проводов 0.4-0.7 мм, изолированный, прямое соединение
TWT-SLC-UY2	Соединитель проводов 0.4-0.9 мм, изолированный, прямое соединение



Подробнее на сайте [www.lanmaster.ru/connecting-module](http://www.lanmaster.ru/connecting-module)

## LAN-TMP-Uxx-WH

Полевой коннектор RJ-45 8P8C,  
неэкранированный

Коннектор RJ-45 предназначен для оконцевания неэкранированного кабеля витая пара в полевых условиях. Разъем может быть полезным при необходимости подключения оборудования напрямую, без установки розетки RJ-45.

Для монтажа разъема из инструментов будет достаточно обычных бокорезов. Допускается многократная переустановка коннектора на разные кабели. После разделки кабель надежно фиксируется крышкой коннектора.

Артикул	Описание
LAN-TMP-U5E-WH	Полевой коннектор RJ-45 8P8C, неэкранированный, категории 5E
LAN-TMP-U6-WH	Полевой коннектор RJ-45 8P8C, неэкранированный, категории 6



Подробнее на сайте [www.lanmaster.ru/connector](http://www.lanmaster.ru/connector)



## TWT-PL11/PL12-xxxx



## Телефонные коннекторы

Телефонные коннекторы применяются при изготовлении телефонных и коммутационных шнуров. В зависимости от количества контактов коннектора он может быть использован для подключения обычных телефонов и факсов (6P2C), системных телефонов АТС (6P4C), а также телефонных трубок (4P4C).

Артикул	Описание
TWT-PL11-4P4C	Коннектор телефонный, 4P4C, 4-контактный, 4-позиционный
TWT-PL12-6P2C	Коннектор телефонный, 6P2C, 2-контактный, 6-позиционный
TWT-PL12-6P4C	Коннектор телефонный, 6P2C, 4-контактный, 6-позиционный
TWT-PL12-6P6C	Коннектор телефонный, 6P6C, 2-контактный, 6-позиционный



Подробнее на сайте [www.lanmaster.ru/connector](http://www.lanmaster.ru/connector)

## TWT-PL45-8P8C-x



### Коннекторы RJ-45, неэкранированные

Неэкранированные коннекторы RJ-45 предназначены для сборки неэкранированных соединительных шнуров (патч-кордов). В конструкции коннекторов используются ножи со специальными разъемми, что позволяет применять их для оконцевания как одножильного, так и многожильного (патч-кордового) кабеля. Для защиты кабеля от перегиба в месте соединения с коннектором рекомендуется использовать защитные колпачки TWT-BO-6.0-xx/100.

Артикул	Описание
TWT-PL45-8P8C	Коннектор RJ-45, UTP, универсальный, категории 5e
TWT-PL45-8P8C-V	Коннектор RJ-45, UTP, универсальный, со вставкой, категории 5e
TWT-PL45-8P8C-6	Коннектор RJ-45, UTP, универсальный, категории 6
TWT-PL45-8P8C-6V	Коннектор RJ-45 UTP, универсальный, со вставкой, категории 6



Подробнее на сайте [www.lanmaster.ru/connector](http://www.lanmaster.ru/connector)

## TWT-PL45/S-8P8C-x



### Коннекторы RJ-45, экранированные

Экранированные коннекторы RJ-45 предназначены для сборки экранированных соединительных шнуров (патч-кордов). Корпус коннектора имеет металлическое экранирующее покрытие. В конструкции коннекторов используются ножи со специальными разъемми, что позволяет применять их для оконцевания как одножильного, так и многожильного (патч-кордового) кабеля. Для работы с одножильным кабелем 23AWG разработан отдельный коннектор TWT-PL45/S-8P8C-6T.

Артикул	Описание
TWT-PL45/S-8P8C	Коннектор RJ-45, STP, универсальный, категории 5е
TWT-PL45/S-8P8C-6	Коннектор RJ-45, STP, универсальный, категории 6
TWT-PL45/S-8P8C-6V	Коннектор RJ-45 STP, универсальный, со вставкой, категории 6
TWT-PL45/S-8P8C-6T	Коннектор RJ-45, STP, универсальный, для толстого кабеля, категории 6
TWT-PL45/S-8P8C-6A	Коннектор RJ-45, STP, универсальный, со вставкой, категории 6A



Подробнее на сайте [www.lanmaster.ru/connector](http://www.lanmaster.ru/connector)

## LAN-EZ45-8P8C/xxx-100



## Коннектор RJ-45 тип EZ, 8P8C, универсальный

Коннекторы RJ-45 предназначены для сборки экранированных соединительных шнуров (патч-кордов). В конструкции коннекторов используются ножи со специальными разъемками, что позволяет применять их для оконцевания как одножильного, так и многожильного кабеля. Обжим коннекторов осуществляется при помощи специального инструмента LAN-CRI-468R/EZ. Отличительная особенность состоит в том, что нет необходимости выравнивать жилы перед опрессовкой коннектора, они не упираются в переднюю часть коннектора, а проходят насквозь.

Артикул	Описание
LAN-EZ45-8P8C/U5E-100	Коннектор RJ-45 тип EZ, 8P8C, UTP, Cat.5e, универсальный, со вставкой
LAN-EZ45-8P8C/U6-100	Коннектор RJ-45 тип EZ, 8P8C, UTP, Cat.6, универсальный, со вставкой
LAN-EZ45-8P8C/S5E-100	Коннектор RJ-45 тип EZ, 8P8C, STP, Cat.5e, универсальный, со вставкой
LAN-EZ45-8P8C/S6-100	Коннектор RJ-45 тип EZ, 8P8C, STP, Cat.6, универсальный, со вставкой



Подробнее на сайте [www.lanmaster.ru/connector](http://www.lanmaster.ru/connector)

## Виды модульных вилок и разъемов

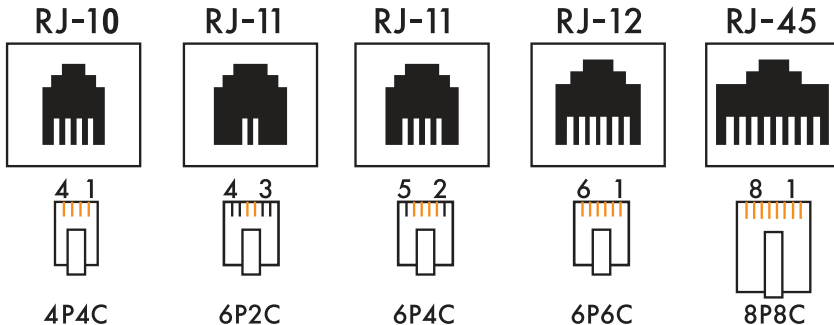

Подробнее на сайте [www.lanmaster.ru/connector](http://www.lanmaster.ru/connector)

## LAN-S110Px



### Вилка соединительная для 110-го кросса

Соединительная вилка 110-го типа предназначена для установки на концы одно-, двух- или четырехпарных (в зависимости от модели вилки) соединительных и монтажных шнуров. Вилка имеет предохранительные выступы, не позволяющие произвести неправильное подключение. С этой же целью верхняя сторона вилки имеет изображение стрелки.

Вилка состоит из двух половинок, соединяющихся пластмассовыми защелками. Сборка вилки не требует применения инструмента.

Артикул	Описание
LAN-S110P1	Вилка соединительная, 1 пара, для 110-го кросса, кат. 5е
LAN-S110P2	Вилка соединительная, 2 пары, для 110-го кросса, кат. 5е
LAN-S110P4	Вилка соединительная, 4 пары, для 110-го кросса, кат. 5е
LAN-S110P4/6	Вилка соединительная, 4 пары, для 110-го кросса, кат. 6



Подробнее на сайте [www.lanmaster.ru/connector](http://www.lanmaster.ru/connector)

## LAN-S110C-X



### Блок соединительный для 110-го кросса

Соединительный блок предназначен для установки на контактную линейку 110-го кросса после разводки на ней проводников кабеля. Блок состоит из соединительных элементов с IDC-контактами с одной стороны и разъемов 110-го типа с нанесенной цветовой маркировкой с другой стороны.

После установки блока разъемы используются для подключения соединительных шнуров или перемычек. Для фиксации на контактной линейке в конструкции блока имеются защелки.

Артикул	Описание
LAN-S110C-4	Блок соединительный, 4-парный, для 110-го кросса
LAN-S110C-5	Блок соединительный, 5-парный, для 110-го кросса



Подробнее на сайте [www.lanmaster.ru/connector](http://www.lanmaster.ru/connector)

## TWT-TC90C-x



### Коннекторы TELCO, 25 пар, 90 градусов

Коннекторы предназначены для установки на концы шнуров, используемых при коммутации между системными блоками телефонных станций, а также другого оборудования с разъемами TELCO.

Монтаж коннектора на кабель осуществляется путем обжима, методом врезного контакта сквозь изоляцию – IDC.

Ориентация коннектора относительно кабеля – 90°.

Артикул	Описание
TWT-TC90C-M	Коннектор TELCO, 25 пар, 90°, под обжим, папа
TWT-TC90C-F	Коннектор TELCO, 25 пар, 90°, под обжим, мама



Подробнее на сайте [www.lanmaster.ru/connector](http://www.lanmaster.ru/connector)



## TWT-BO-6.0-xx/100



### Защитные колпачки для коннекторов RJ-45, для кабеля 6.0 мм, цветные

Защитные колпачки предназначены для защиты кабеля от перегибов в месте крепления коннектора RJ-45.

Диаметр отверстия для ввода кабеля – 6 мм.

Защитные колпачки выпускаются в 9 различных цветах, соответствующих цветам кабелей LANMASTER.

Артикул	Описание
TWT-BO-6.0-xx/100  *xx – код цвета (см. стр. 20)	Защитные колпачки для кабеля 6.0 мм, на соединение коннектора с кабелем, цветные, 100 шт. в пачке



Подробнее на сайте [www.lanmaster.ru/connector](http://www.lanmaster.ru/connector)

**TWT-BO-5.5-XX/100****Защитный колпачок для коннекторов RJ-45,  
для кабеля 5.5 мм, прозрачный**

Защитные колпачки предназначены для защиты кабеля от перегибов в месте крепления коннектора RJ-45. Для защиты язычка разъема RJ-45 от повреждений и обламывания в конструкции колпачка предусмотрен специальный гибкий выступ. Диаметр отверстия для ввода кабеля - 5.5 мм.

Артикул	Описание
TWT-BO-5.5-XX/100	Защитные колпачки для кабеля 5.5 мм, на соединение коннектора с кабелем, прозрачные, 100 шт. в пачке

Подробнее на сайте [www.lanmaster.ru/connector](http://www.lanmaster.ru/connector)

# ДОМАШНЯЯ КАБЕЛЬНАЯ СИСТЕМА

## LAN-HCS-BOX



### Шкаф встраиваемый в стену, с панелью крепления

Встраиваемый в стену шкаф для размещения модулей домашней кабельной системы (ДКС) на перфорированную монтажную панель. Крепление модулей осуществляется с помощью саморезов М3,3. Дверца шкафа оборудована ручкой-замком и 2-мя вентиляционными решетками. Кабельные вводы-выводы сверху и снизу. На тыльной стороне шкафа имеется металлическая сетка, защищающая от случайного просверливания снаружи. Габаритные размеры (ШхВхГ) – 380x400x100 мм. Материал корпуса – сталь. Цвет – серый.

Артикул	Описание
LAN-HCS-BOX	Шкаф встраиваемый с панелью крепления, 400x380x100 мм, серый



Подробнее на сайте [www.lanmaster.ru/dks](http://www.lanmaster.ru/dks)

## LAN-HCS-FOMB4



### Оптическая коробка на 4 адаптера SC

Пластиковая коробка, с крышкой сдвижного типа, предназначена для организации малых домовых кроссов или оптических пользовательских розеток с возможностью установки до 4 портов SC, либо до 8 портов LC. Конструкция коробки оптимизирована для установки в шкаф ДКС LANMASTER.

Артикул	Описание
LAN-HCS-FOMB4	Оптическая коробка на 4 адаптера SC, пластик



Подробнее на сайте [www.lanmaster.ru/dks](http://www.lanmaster.ru/dks)

## LAN-HCS-PP8U5E



### Патч-панель неэкранированная, 8 портов, категории 5е

Неэкранированная коммутационная панель фронтального монтажа категории 5е с 8 портами RJ-45. IDC-разъемы 110-го типа промаркированы по схеме T568B. Гнезда портов панели оснащены пылезащитными шторками. Система крепления позволяет производить установку панели в шкаф ДКС LANMASTER, монтажные шкафы других производителей и просто на стену.

Артикул	Описание
LAN-HCS-PP8U5E	Патч-панель UTP Cat.5е, 8 портов, фронтальный монтаж



Подробнее на сайте [www.lanmaster.ru/dks](http://www.lanmaster.ru/dks)

## LAN-HCS-PPT2X6

### Коммутационная панель, телефонная



Телефонный сплиттер для организации параллельных подключений к одной телефонной линии. Имеет 2 входных 2-парных IDC-разъема 110-го типа, сигнал с которых подается на 6 выходных разъемов. Сплиттер позволяет развести сигнал с 4-х аналоговых/цифровых, либо 2-х гибридных телефонных линий. Система крепления позволяет производить установку панели в шкаф ДКС LANMASTER, монтажные шкафы других производителей и просто на стену.

Артикул	Описание
LAN-HCS-PPT2X6	Коммутационная телефонная панель, параллельное подключение 2x6



Подробнее на сайте [www.lanmaster.ru/dks](http://www.lanmaster.ru/dks)

## LAN-HCS-TV1X8

## Сплиттер TV-сигнала, 1x8



Пассивный сплиттер TV-сигнала позволяет распределить входящий высокочастотный сигнал на 8 параллельных выходов. Подключения кабелей осуществляется с помощью F-коннекторов с резьбовым соединением. Система крепления позволяет производить установку сплиттера в шкаф ДКС LANMASTER, монтажные шкафы других производителей и просто на стену. Рабочие частоты – от 5 до 2400 МГц.

Артикул	Описание
LAN-HCS-TV1X8	Сплиттер TV-сигнала, 1x8



Подробнее на сайте [www.lanmaster.ru/dks](http://www.lanmaster.ru/dks)



## LAN-HCS-TVSA25

## Усилитель TV-сигнала



Усилитель телевизионного сигнала поднимает уровень сигнала на 25 дБ. Подключения кабелей осуществляется с помощью F-коннекторов с резьбовым соединением. Система крепления позволяет производить установку сплиттера в шкаф ДКС LANMASTER, монтажные шкафы других производителей и просто на стену. Рабочие частоты – от 5 до 2400 МГц.

Артикул	Описание
LAN-HCS-TVSA25	Усилитель TV-сигнала, 25 dB



Подробнее на сайте [www.lanmaster.ru/dks](http://www.lanmaster.ru/dks)

## LAN-HCS-HUB8



### Сетевой концентратор 10/100 Mbps, 8 портов

Компактный сетевой концентратор с 8 портами Ethernet 10/100 Мб для организации внутрисетевой проводной сети и совместного выхода в Интернет. Корпус концентратора имеет конструкцию, оптимизированную для установки в шкаф ДКС LANMASTER, монтажные шкафы других производителей и просто на стену.

Артикул	Описание
LAN-HCS-HUB8	Сетевой концентратор 10/100 Mbps, 8 портов



Подробнее на сайте [www.lanmaster.ru/dks](http://www.lanmaster.ru/dks)

## Схема кабельной системы жилого здания в соответствии с ANSI/TIA-570-C

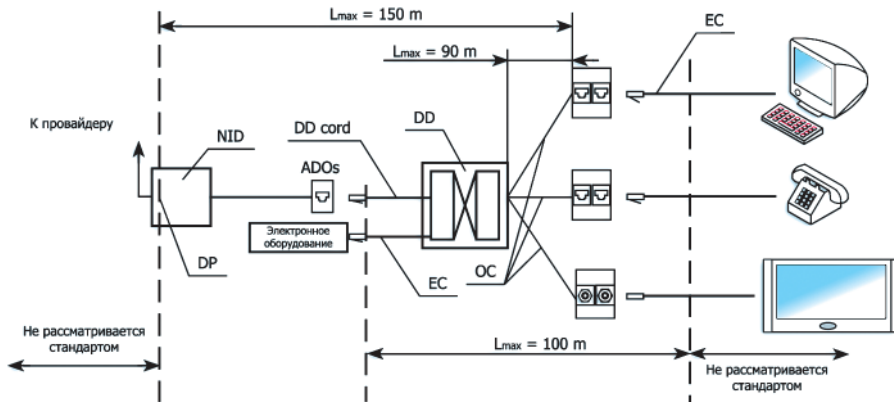

**DP (Demarcation point)** – Демаркационная точка

**ADO (Auxiliary disconnect outlet)** – Вспомогательная соединительная розетка

**DD (Distribution device)** – Распределительное устройство

**NID (Network interface device)** – Устройство сетевого интерфейса

**OC (Outlet cables)** – Кабели до розеток

**EC (Equipment cord)** – Аппаратный шнур



Подробнее на сайте [www.lanmaster.ru/dks](http://www.lanmaster.ru/dks)

## Принципиальная схема домашней кабельной системы

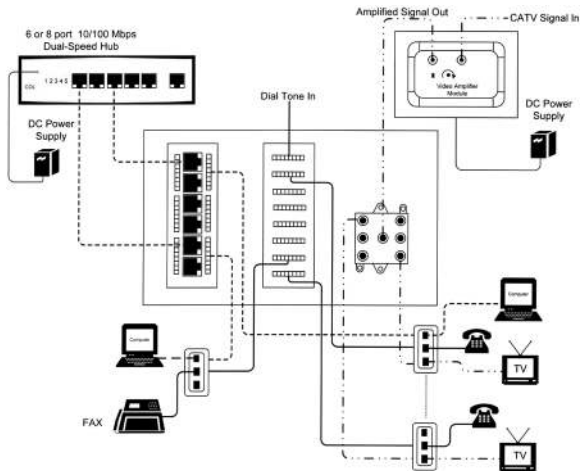

Подробнее на сайте [www.lanmaster.ru/dks](http://www.lanmaster.ru/dks)

# ОБОРУДОВАНИЕ ДЛЯ ТЕЛЕФОНИИ

## LAN-WS66-50FT

## Настенный кросс 66-го типа, 50 пар



50-парный настенный кросс 66-го типа предназначен для разделки на нем кабелей различных подсистем СКС и подключения отдельных составляющих сети друг к другу перемычками или коммутационными шнурами.

**Комплект поставки:**

- Кросс-панель – 1 шт.
- Установочная площадка – 1 шт.
- Маркировочные вставки – 2 шт.
- Саморезы – 2 шт.

Артикул	Описание
LAN-WS66-50FT	50-парный настенный кросс 66-го типа



Подробнее на сайте [www.lanmaster.ru/cross-110-66](http://www.lanmaster.ru/cross-110-66)

## LAN-WS110-xxxFT



## Настенный кросс 110-го типа категории 5e

Настенный кросс 110-го типа предназначен для разводки кабелей различных подсистем СКС и подключения отдельных составляющих сети друг к другу перемычками или коммутационными шнурами.

Монтируется на стену на пластмассовых установочных ножках. При необходимости ножки можно снять.

Артикул	Описание
LAN-WS110-50FT	50-парный 110-й кросс, настенный, категории 5e
LAN-WS110-100FT	100-парный 110-й кросс, настенный, категории 5e



Подробнее на сайте [www.lanmaster.ru/cross-110-66](http://www.lanmaster.ru/cross-110-66)

## LAN-RS110-xxxFT

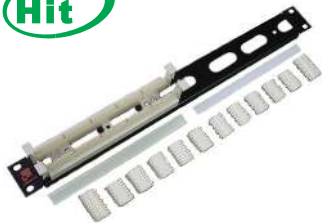

## Кросс-панель 110-го типа, 19" категории 5e

Кросс-панель 110-го типа предназначена для разводки на ней кабелей различных подсистем СКС и подключения отдельных составляющих сети друг к другу перемычками или коммутационными шнурами.

Может монтироваться в 19" стойку или настенную раму.

Для удобства монтажа пазы, в которые забивается кабель, имеют цветные метки через каждые 5 пар.

Артикул	Описание
LAN-RS110-50FT	50-парный 110-й кросс, 19", категории 5e
LAN-RS110-100FT	100-парный 110-й кросс, 19", категории 5e
LAN-RS110-200FT	200-парный 110-й кросс, 19", категории 5e
LAN-RS110-300FT	300-парный 110-й кросс, 19", категории 5e

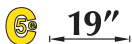

Подробнее на сайте [www.lanmaster.ru/cross-110-66](http://www.lanmaster.ru/cross-110-66)



## LAN-RS110-50FT/10



### Комплект поставки:

- Кросс-панель – 1 шт.
- Соединительный блок 4-парный – 10 шт.
- Соединительный блок 5-парный – 2 шт.
- Маркировочная полоска – 1 шт.
- Держатель маркировки – 1 шт.

## Кросс-панель 110-го типа, 10" категории 5e

Кросс-панель 110-го типа предназначена для разводки кабелей различных подсистем СКС и подключения отдельных составляющих сети друг к другу перемычками или коммутационными шнурами.

Конструкция кросс-панели рассчитана на установку в 10" шкафы с монтажным расстоянием между направляющими 254 мм. Ширина кросс-панели составляет 269 мм.

Артикул	Описание
LAN-RS110-50FT/10	50-парный 110-й кросс 10", 1U, категории 5e



Подробнее на сайте [www.lanmaster.ru/cross-110-66](http://www.lanmaster.ru/cross-110-66)

## LAN-WS110-32FT/6



### Комплект поставки:

- Кросс-панель – 1 шт.
- Ножки – 2 шт.
- Соединительный блок 4-парный – 8 шт.
- Маркировка с держателем – 1 шт.

Артикул	Описание
LAN-WS110-32FT/6	32-парный 110-й кросс, настенный, категории 6



Подробнее на сайте [www.lanmaster.ru/cross-110-66](http://www.lanmaster.ru/cross-110-66)

## LAN-RS110-64FT/6



### Комплект поставки:

- Кросс-панель – 1 шт.
- Соединительный блок 4-парный – 16 шт.
- Маркировка с держателем – 2 шт.

## Кросс-панель 110-го типа, 19", категории 6

Кросс-панель 110-го типа предназначена для разводки кабелей различных подсистем СКС и подключения отдельных составляющих сети друг к другу перемычками или коммутационными шнурами.

Может монтироваться в 19" стойку, шкаф или настенную раму. Благодаря увеличенному расстоянию между отдельными парами, кросс соответствует требованиям 6-й категории.

Артикул	Описание
LAN-RS110-64FT/6	64-парный 110-й кросс 19", 1U, категории 6

**С** 19"



Подробнее на сайте [www.lanmaster.ru/cross-110-66](http://www.lanmaster.ru/cross-110-66)

## Схемы раскладки кабелей на 110-м кроссе

Цветовая раскладка проводников 25-парного кабеля на 110 кроссе



Цветовая раскладка шести 4-парных кабелей на 110 кроссе

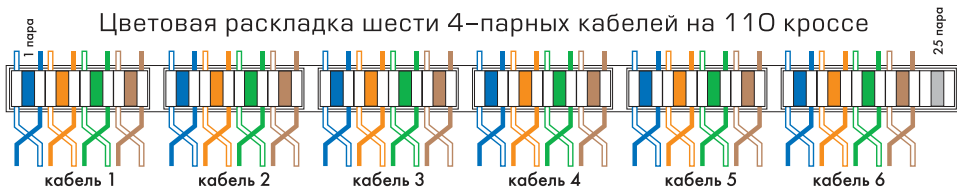

Подробнее на сайте [www.lanmaster.ru/cross-110-66](http://www.lanmaster.ru/cross-110-66)

## TWT-DB10-xP-DIS



### Распределительная коробка с установленными плантами

Распределительная коробка предназначена для установки на стену. В коробке установлены 1 либо 2 размыкаемых 10-парных планты типа LSA с маркировкой от 1 до 0. Возможна установка шины для подключения заземления. Верхняя крышка фиксируется с помощью винтов или защелок. Конструкция коробки допускает ввод кабелей с разных сторон.

Артикул	Описание
TWT-DB10-1P-DIS	Настенная коробка с 1 размыкаемым плантом, 10 пар
TWT-DB10-2P-DIS	Настенная коробка с 2 размыкаемыми плантами, 20 пар



Подробнее на сайте [www.lanmaster.ru/lsa-boxes](http://www.lanmaster.ru/lsa-boxes)

## TWT-LSAxxP-DIS-yyy



## Плинт размыкаемый LSA Profil

Размыкаемые плинты предназначены для подключения кабелей и кроссировочных проводов. Соединение любой пары контактов размыкаемого плинта может быть временно разорвано с помощью размыкающей вилки. Конструкция плинтов позволяет устанавливать их как на профили LSA Profil, так и на хомуты LSA+. Материал плинтов – высококачественный, негорючий, недымный пластик ABS.

Артикул	Описание
TWT-LSA8P-DIS-5E	Плинт размыкаемый, 8 пар, под хомут/профиль, хайбанд
TWT-LSA10P-DIS-5E	Плинт размыкаемый, 10 пар, под хомут/профиль, хайбанд
TWT-LSA10P-DIS-09	Плинт размыкаемый, 10 пар, от 0 до 9, под хомут/профиль
TWT-LSA10P-DIS-10	Плинт размыкаемый, 10 пар, от 1 до 0, под хомут/профиль



Подробнее на сайте [www.lanmaster.ru/lsa](http://www.lanmaster.ru/lsa)

## TWT-LSA10PG-DIS-xx

## Плинт заземления, 10 пар



Предназначены для подключения экранированных проводов к болту заземления без применения пайки, винтового соединения и необходимости снятия изоляции.

Кроссировочная сторона плинта имеет цифровую маркировку от 1 до 0.

Материал плинтосов – высококачественный, негорючий, недымный пластик ABS.

Цвет корпуса: красный.

Артикул	Описание
TWT-LSA10PG-DIS-09	Плинт заземления LSA Profil, 10 пар, маркировка от 0 до 9
TWT-LSA10PG-DIS-10	Плинт заземления LSA Profil, 10 пар, маркировка от 1 до 0



Подробнее на сайте [www.lanmaster.ru/lsa](http://www.lanmaster.ru/lsa)

## TWT-LSA10-MAG TWT-SA3-230-10-10K-F



### Магазин защиты, газоразрядный элемент

Магазин защиты используется для установки трехполюсных газоразрядников для защиты линий от кратковременных скачков напряжения. Магазин защиты устанавливается непосредственно на 10-парные плиты. Газоразрядники поставляются отдельно. Трехполюсный газоразрядный элемент используется для установки в магазин защиты (TWT-LSA10-MAG) для защиты линии от кратковременных скачков напряжения. Разрядник заполнен инертным газом и оснащен термозащитной пружиной.

Артикул	Описание
TWT-LSA10-MAG	Магазин защиты, 10 пар
TWT-SA3-230-10-10K-F	Газоразрядный элемент трехполюсной, 230В, 10А/10КА, с термозащитой



Подробнее на сайте [www.lanmaster.ru/lsa](http://www.lanmaster.ru/lsa)



## TWT-LSA10-LBL-O TWT-LSA-DP1/10-xx



### Маркировочная площадка на плинт 10 пар, размыкающая вилка

Маркировочная площадка используется для маркировки линий в кроссе. Устанавливается поверх 10-парного плинта или магазина защиты. Маркировочная полоска входит в комплект.

Размыкающие вилки используются для временного разрыва контактов размыкаемого плинта. Поставляются вилки на 1 и на 10 пар.

Артикул	Описание
TWT-LSA10-LBL-O	Откидная рамка для таблички, для плинтов 10 пар
TWT-LSA-DP1-xx	Размыкающая вилка на 1 пару, красная/белая
TWT-LSA-DP1/10-WH	Размыкающая вилка на 10 пар, белая

\*xx – код цвета (см. стр. 20)



Подробнее на сайте [www.lanmaster.ru/lsa](http://www.lanmaster.ru/lsa)

## TWT-LSA10-GRND TWT-LSA-PGR



### Шина и клипсы заземления для плинтов

Шина заземления используется с размыкаемыми плинтами для заземления однопарных штекеров защиты TWT-SAU2-260-10-10K. Заземление осуществляется между штекерами защиты и каркасом стойки LSA+.

Для обеспечения единого контура заземления между шиной заземления и трубками в кроссах LSA Profile необходимо использовать дополнительные клипсы заземления (по 2 шт. на каждый плинт).

Артикул	Описание
TWT-LSA10-GRND	Шина заземления для размыкаемых плинтов, 10 пар
TWT-LSA-PGR	Клипса заземления LSA Profile, 2 шт.



Подробнее на сайте [www.lanmaster.ru/lsa](http://www.lanmaster.ru/lsa)

## TWT-LSA-CRML



### Клемма заземления для планта LSA

Обжимная клемма предназначена для организации отводов шлейфовых проводников заземления от магистральных шин заземления, выполненных из многожильного медного провода.

Материал – латунь.

Обработка поверхности – никелирование.

Артикул	Описание
---------	----------

TWT-LSA-CRML

Клемма заземления для планта LSA



Подробнее на сайте [www.lanmaster.ru/lsa](http://www.lanmaster.ru/lsa)

## TWT-LSA-Px-CRx-1.5m



## Шнур тестовый LSA/Крокодил

Шнур тестовый для подключения к 1-й паре размыкаемого плинта предназначен для временного подключения к работающей линии связи для проведения контрольных замеров или испытаний. Одна сторона шнура имеет разъем для подключения к размыкаемому плинту, с другой стороны установлены разъемы типа "крокодил".

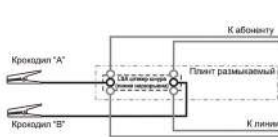

## Артикул

TWT-LSA-P2-CR2-1.5m

TWT-LSA-P4-CR4-1.5m

## Описание

Шнур тестовый для плинтов, 2-х полюсный LSA/Крокодил, 1.5 м

Шнур тестовый для плинтов, 4-х полюсный LSA/Крокодил, 1.5 м



Подробнее на сайте [www.lanmaster.ru/lsa](http://www.lanmaster.ru/lsa)

## TWT-LSA-Px-12-1.5m



## Шнур соединительный LSA/RJ12

Шнур соединительный для подключения к 1-й паре размыкаемого блока предназначен для коммутации телефонных блоков и патч-панелей СКС.

Одна сторона шнура имеет разъем для подключения к размыкаемому блоку, с другой стороны установлена телефонная вилка RJ-12.

Артикул	Описание
TWT-LSA-P2-12-1.5m	Соединительный шнур для блоков, 2-х полюсный LSA/RJ12, 1.5 м
TWT-LSA-P4-12-1.5m	Соединительный шнур для блоков, 4-х полюсный LSA/RJ12, 1.5 м
TWT-SLSAP1	Штекер LSA, 2 поз.
TWT-SLSAP2	Штекер LSA, 4 поз.



Подробнее на сайте [www.lanmaster.ru/lsa](http://www.lanmaster.ru/lsa)

## TWT-SAU2-260-10-10K



### Штекер комплексной защиты для одной пары

Используется для электрической защиты (и по току, и по напряжению) коммутационного и периферийного оборудования, оснащенного вторичной защитой от перенапряжений. Характеристики первичной защиты от перенапряжений расширены за счет применения реверсивного элемента токовой защиты.

Может быть использован для частичного или полного оснащения плинтос с нормально замкнутыми и нормально разомкнутыми контактами в сочетании с шиной заземления при установке в распределительные устройства. Штекеры защиты устанавливаются только вместе с шиной заземления TWT-LSA10-GRND. Заземление осуществляется между штекерами защиты и каркасом стойки.

Артикул	Описание
TWT-SAU2-260-10-10K	Штекер комплексной защиты для одной пары, 260В, 10А/10Ка, с индикатором



Подробнее на сайте [www.lanmaster.ru/lsa](http://www.lanmaster.ru/lsa)

## TWT-DB10-xxP/OUT



### Распределительные боксы, наружные

Наружные распределительные боксы предназначены для монтажа вне помещений и комплектуются 10-парными плитами TWT-LSA10-xxx (плиты поставляются отдельно). В боксы установлены рамы для плиток емкостью от 30 до 100 пар. Кабельные вводы защищены цанговым зажимом. Герметичность крышки обеспечивается резиновым уплотнителем. Крышка фиксируется с помощью винта. Предусмотрена возможность использования проволоочной пломбы. Цвет – серый.

Диапазон рабочих температур – от -40 до +75°C.

Артикул	Описание
TWT-DB10-1P/OUT 	Наружный распределительный бокс, 1 плинт, 10 пар
TWT-DB10-3P/OUT	Наружный распределительный бокс, 3 плинта, 30 пар
TWT-DB10-5P/OUT	Наружный распределительный бокс, 5 плиток, 50 пар
TWT-DB10-10P/OUT	Наружный распределительный бокс, 10 плиток, 100 пар



Подробнее на сайте [www.lanmaster.ru/lsa-boxes](http://www.lanmaster.ru/lsa-boxes)

## TWT-DB10-xP/KM



## Настенный распределительный бокс, металлический, с замком

Настенный распределительный бокс предназначен для установки одного, двух либо трех 10-парных плинтов LSA Profile. Бокс изготовлен из металла и оснащен замком, что обеспечивает надежную защиту узла коммутации от несанкционированного доступа и позволяет использовать бокс в помещениях общего пользования.

Артикул	Описание
TWT-DB10-1P/KM	Настенный распределительный бокс, 1 плинт, 10 пар, с замком
TWT-DB10-2P/KM	Настенный распределительный бокс, 2 плинта, 20 пар, с замком
TWT-DB10-3P/KM	Настенный распределительный бокс, 3 плинта, 30 пар, с замком



Подробнее на сайте [www.lanmaster.ru/lsa-boxes](http://www.lanmaster.ru/lsa-boxes)



TWT-DB10-3P



## Распределительная коробка, 3 планта, 30 пар

Распределительная коробка настенного монтажа предназначена для установки от одного до трех 10-парных плантов TWT-LSA10-xxx (планты поставляются отдельно). Коробка комплектуется рамой для установки плантов и фиксаторами кабеля. Максимальная емкость – 30 пар. Установка верхней крышки не требует дополнительного инструмента.

Цвет – белый.

Габаритные размеры (ГxШxВ) – 56 x 104 x 150 мм.

Артикул	Описание
TWT-DB10-3P	Распределительная коробка, 3 планта, 30 пар



Подробнее на сайте [www.lanmaster.ru/lsa-boxes](http://www.lanmaster.ru/lsa-boxes)

## TWT-DB10-xxP/KM



### Распределительные боксы настенные, металлические, с замком

Настенные распределительные боксы предназначены для установки 10-парных плинтов TWT-LSA10-xxx. В боксы установлены рамы емкостью от 20 до 120 плинтов.

Дверца съемная, имеет замок почтового типа. Ввод кабелей в бокс возможен сверху и снизу.

Материал – холоднокатаная сталь.

Окраска – порошковое напыление.

Цвет – серый.

Артикул	Описание
TWT-DB10-20P/KM	Настенный распределительный бокс, 20 плинтов, 200 пар, с замком
TWT-DB10-30P/KM	Настенный распределительный бокс, 30 плинтов, 300 пар, с замком
TWT-DB10-40P/KM	Настенный распределительный бокс, 40 плинтов, 400 пар, с замком
TWT-DB10-60P/KM	Настенный распределительный бокс, 60 плинтов, 600 пар, с замком
TWT-DB10-100P/KM	Настенный распределительный бокс, 100 плинтов, 1000 пар, с замком
TWT-DB10-120P/KM	Настенный распределительный бокс, 120 плинтов, 1200 пар, с замком



Подробнее на сайте [www.lanmaster.ru/lsa-boxes](http://www.lanmaster.ru/lsa-boxes)

## TWT-DB10-xxP/L

**Hit**



### Распределительный бокс настенный, упрощенный

Настенные распределительные боксы предназначены для установки 10-парных плинтов TWT-LSA10-xxx. В боксы установлены рамы емкостью от 3 до 10 плинтов.

Бокс выполнен в виде единого неразборного конструктива с несъемной дверцей, оборудованной замком почтового типа. Ввод кабелей в бокс возможен сверху, снизу и с боковых сторон.

Материал – негорючий пластик.

Окраска – порошковое напыление.

Цвет – серый.

Артикул	Описание
TWT-DB10-3P/L	Настенный распределительный бокс, 3 плинта, 30 пар, упрощенный
TWT-DB10-5P/L	Настенный распределительный бокс, 5 плинтвов, 50 пар, упрощенный
TWT-DB10-10P/L	Настенный распределительный бокс, 10 плинтвов, 100 пар, упрощенный



Подробнее на сайте [www.lanmaster.ru/lsa-boxes](http://www.lanmaster.ru/lsa-boxes)

## TWT-DB10-xxP/K



## Распределительные боксы, настенные

Настенные распределительные боксы предназначены для установки 10-парных плинтов TWT-LSA10-xxx (плинты поставляются отдельно). Боксы комплектуются рамами для установки плинтов емкостью от 30 до 100 пар.

Дверца оборудована замком.

Конструкция боксов позволяет использовать проставки и накладки под гипсокартон.

Материал – негорючий пластик.

Цвет – серый.

Артикул	Описание
TWT-DB10-3P/K	Распределительный бокс, 3 плинта, 30 пар
TWT-DB10-5P/K	Распределительный бокс, 5 плинт, 50 пар
TWT-DB10-10P/K	Распределительный бокс, 10 плинта, 100 пар



Подробнее на сайте [www.lanmaster.ru/lsa-boxes](http://www.lanmaster.ru/lsa-boxes)

## TWT-DB10-xxP/FR



### Накладка на гипсокартонную стену для бокса TWT-DB10-хP/K

Декоративная накладка на настенный распределительный бокс TWT-DB10-хP/K предназначена для установки на гипсокартонные перегородки.

Монтируется непосредственно на распределительную коробку при помощи 4 винтов, лицевая крышка бокса устанавливается в пазы накладки.

Материал – негорючий пластик.

Цвет – серый.

Артикул	Описание
TWT-DB10-3P/FR	Накладка на распределительный бокс TWT-DB10-3P/K
TWT-DB10-5P/FR	Накладка на распределительный бокс TWT-DB10-5P/K
TWT-DB10-10P/FR	Накладка на распределительный бокс TWT-DB10-10P/K



Подробнее на сайте [www.lanmaster.ru/lsa-boxes](http://www.lanmaster.ru/lsa-boxes)

## TWT-DB10-xxP/HR



### Проставка для распределительного бокса TWT-DB10-хP/K

Проставка на настенный распределительный бокс TWT-DB10-хP/K предназначена для увеличения высоты бокса. Использование проставки позволяет устанавливать в бокс плиты с дополнительным оборудованием: шины заземления со штекерами комплексной защиты, магазины газоразрядных элементов с маркировочными площадками. Крепление проставки осуществляется путем привинчивания к корпусу бокса.

Материал – негорючий пластик.

Цвет – серый.

Артикул	Описание
TWT-DB10-3P/HR	Проставка на распределительный бокс TWT-DB10-3P/K
TWT-DB10-5P/HR	Проставка на распределительный бокс TWT-DB10-5P/K
TWT-DB10-10P/HR	Проставка на распределительный бокс TWT-DB10-10P/K



Подробнее на сайте [www.lanmaster.ru/lsa-boxes](http://www.lanmaster.ru/lsa-boxes)

## TWT-DB10-xxP-CVR

## Колпак пылезащитный



Используется для защиты плинтов от пыли, грязи и случайного доступа к полю коммутации. Колпаки устанавливаются поверх плинтов и, при необходимости, могут быть легко сняты.  
Материал: оргстекло.

Артикул	Описание
TWT-DB10-1P-CVR	Пылезащитный колпак, на 1 плинт
TWT-DB10-2P-CVR	Пылезащитный колпак, на 2 плинта
TWT-DB10-10P-CVR	Пылезащитный колпак, на 10 плинт



Подробнее на сайте [www.lanmaster.ru/lsa-boxes](http://www.lanmaster.ru/lsa-boxes)

## TWT-RM10-20P-xx

**Рама монтажная 19",  
20 плинтов, вертикальная**

Монтажная рама предназначена для вертикальной установки 10-парных плинтов в 19" шкафы и стойки. Рама позволяет установить до 20 плинтов, максимальная емкость рамы – 200 пар. Выпускаются два вида рам:

- для установки плинтов с креплением LSA+;
- для установки плинтов с креплением LSA Profile.

Артикул	Описание
TWT-RM10-20P-V	Рама монтажная 19" LSA PLUS, 20 плинтов, вертикальная
TWT-RM10-20P-VP	Рама монтажная 19" LSA PROFIL, 20 плинтов, вертикальная

19"



Подробнее на сайте [www.lanmaster.ru/lsa-frame](http://www.lanmaster.ru/lsa-frame)



## TWT-RM10-xxP-H TWT-RM10-1P-H/10



### Рама монтажная, горизонтальная

Монтажная рама предназначена для установки 10-парных плинтов LSA+ в 19" шкафы и стойки. Рама оснащена скобами для организации кабельных потоков. Благодаря утепленной конструкции рамы установленные плинты не выступают за фронтальную поверхность стойки. Для установки плинтов в 10" шкафы разработана рама на 1 плинт LSA+ высотой 1U. Ориентация плинтов – горизонтальная.

Артикул	Описание
TWT-RM10-1P-H/10	Рама монтажная 10", 1 плинт, 10 пар, 1U, горизонтальная
TWT-RM10-3P-H	Рама монтажная 19", 3 плинта, 30 пар, 1U, горизонтальная
TWT-RM10-9P-H	Рама монтажная 19", 9 плинтов, 90 пар, 2U, горизонтальная
TWT-RM10-15P-H	Рама монтажная 19", 15 плинтов, 150 пар, 3U, горизонтальная
TWT-RM10-18P-H	Рама монтажная 19", 18 плинтов, 180 пар, 4U, горизонтальная

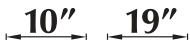

Подробнее на сайте [www.lanmaster.ru/lsa-frame](http://www.lanmaster.ru/lsa-frame)

## TWT-WMF-xxx



### Рама монтажная, настенная

Настенная монтажная рама (крессовая башня) предназначена для открытой установки 10-парных плинтов TWT-LSA10-xxx. Конструкция рамы позволяет подводить кабель с любой стороны рамы.

Рама состоит из комплекта кронштейнов и хомута LSA+ либо трубок LSA Profile. Длина хомутов (трубок) определяется количеством устанавливаемых плинтвов.

Материал хомутов и труб – нержавеющая сталь.

Материал кронштейнов – негорючий пластик.

Артикул	Описание
TWT-WMF-KR	Настенные кронштейны для монтажной рамы (2 шт.)
TWT-WMF-FRxx	Монтажный хомут LSA+
TWT-WMF-LP	Трубки LSA Profile (2 шт.)

\*xx – количество плинтвов



Подробнее на сайте [www.lanmaster.ru/lsa-frame](http://www.lanmaster.ru/lsa-frame)

# ВОЛОКОННО-ОПТИЧЕСКОЕ ОБОРУДОВАНИЕ

## LAN-FOBM-xxMCC-yU

NEW

## Бокс 19" на 12/48 компактных кассет MPO



Боксы предназначены для монтажа оптических MPO кассет высокой плотности в 19" шкаф или стойку.

Корпус бокса имеет конструкцию с выдвижными полками со слотами для двух компактных кассет, что обеспечивает независимый доступ к каждой кассете. На лицевой стороне каждой полки находятся кольца с зажимами для фиксации подключаемых патч-кордов и соблюдения правильных радиусов изгиба кабеля. Неиспользуемые слоты могут быть закрыты заглушками.

Плотность размещения на 1U составляет 144 порта LC. Плотность размещения на 4U составляет 576 портов LC.

Артикул	Описание
LAN-FOBM-12MCC-1U	Бокс 19" на 12 компактных кассет MPO, 1U, черный
LAN-FOBM-48MCC-4U	Бокс 19" на 48 компактных кассет MPO, 4U, черный
LAN-MCC-XX	Заглушка на место компактной MPO кассеты

19"



Подробнее на сайте [www.lanmaster.ru/mpo](http://www.lanmaster.ru/mpo)

## LAN-MCCB-1M-12LC/xxx



### Компактная MPO кассета, 12xLC, тип В, низкие потери

Кассета представляет собой корпус, в котором находится оптическая сборка. С тыльной стороны кассеты находится 12-волоконный разъем MPO, с лицевой стороны кассеты – 12 оптических разъемов LC.

Толщина кассеты составляет всего 12.2 мм. Благодаря компактному размеру кассет, при их использовании в монтажных конструктивах LAN-FOBM-12MCC-1U и LAN-FOBM-48MCC-4U, достигается высокая плотность оптических портов.

Артикул	Описание
LAN-MCCB-1M-12LC/OM3	Компактная MPO кассета OM3, 12xLC, тип В, низкие потери, черная
LAN-MCCB-1M-12LC/OM4	Компактная MPO кассета OM4, 12xLC, тип В, низкие потери, черная
LAN-MCCB-1M-12LC/OS2	Компактная MPO кассета OS2, 12xLC, тип В, низкие потери, черная



Подробнее на сайте [www.lanmaster.ru/mpo](http://www.lanmaster.ru/mpo)

**LAN-MCCB-6MPO****Компактная кассета с 6 адаптерами MPO**

Кассета содержит 6 проходных адаптеров MPO. Проходные адаптеры обеспечивают соединение двух разъемов MPO, позволяют соединять между собой кабельные транки MPO-MPO, а также кабельные сборки типа «гидра».

Артикул	Описание
LAN-MCCB-6MPO	Компактная кассета с 6 адаптерами MPO



Подробнее на сайте [www.lanmaster.ru/mpo](http://www.lanmaster.ru/mpo)

## LAN-FOBM-xxMCS-yU



### Кросс оптический 19" под MPO кассеты

Кроссы предназначены для монтажа оптических MPO кассет высокой плотности в 19" шкаф или стойку. Кассеты фиксируются в кроссе при помощи пластиковых защелок, без использования инструментов. Подвод кабельных сборок MPO для коммутации кассет осуществляется через кабельные вводы, закрытые пыльниками. Передняя часть кросса оборудована откидывающейся защитной панелью, предохраняющей места подключения оптических коммутационных шнуров от механических повреждений. Материал – сталь. Цвет – черный (RAL 9004).

Артикул	Описание
LAN-FOBM-4MCS-1U	Бокс 19" на 4 кассеты MPO, 1U, черный
LAN-FOBM-12MCS-3U	Бокс 19" на 12 кассет MPO, 3U, черный

19"



Подробнее на сайте [www.lanmaster.ru/mpo](http://www.lanmaster.ru/mpo)

## LAN-MCSB-1M-12LC/xxx LAN-MCSB-2M-24LC/xxx



### МРО кассета, тип В, низкие потери

Кассета представляет собой корпус, в котором находятся одна или две 12-волоконные сборки. С тыльной стороны кассеты находятся 12-волоконные разъемы МРО, с лицевой стороны кассеты – оптические разъемы LC. Разъемы на лицевой стороне кассеты имеют цифровую нумерацию.

Вносимые потери (Insertion Loss) для всех типов волокон:

Разъем МРО  $\leq 0,35\text{dB}$

Разъемы LC  $\leq 0,30\text{dB}$

Артикул	Описание
LAN-MCSB-1M-12LC/xxx	МРО кассета 12xLC, тип В, низкие потери, черная
LAN-MCSB-2M-24LC/xxx	МРО кассета 24xLC, тип В, низкие потери, черная

\*xxx –тип волокна: OS2, OM3, OM4



Подробнее на сайте [www.lanmaster.ru/mpo](http://www.lanmaster.ru/mpo)



## LAN-MCSP-6MPO LAN-MCS-XX



### Вставка на 6 MPO адаптеров Заглушка на место MPO кассеты

Вставка содержит отверстия для 6 проходных адаптеров MPO. Проходные адаптеры обеспечивают соединение двух разъемов MPO, позволяют соединять между собой кабельные транки MPO-MPO, а также кабельные сборки типа «гидра». Заглушка предназначена для установки в незанятые кассетами слоты бокса.

Артикул	Описание
LAN-MCSP-6MPO	Вставка на 6 MPO адаптеров на место MPO кассеты
LAN-MCS-XX	Заглушка на место MPO кассеты



Подробнее на сайте [www.lanmaster.ru/mpo](http://www.lanmaster.ru/mpo)

## Схема коммутации MPO оборудования LANMASTER

### Method B

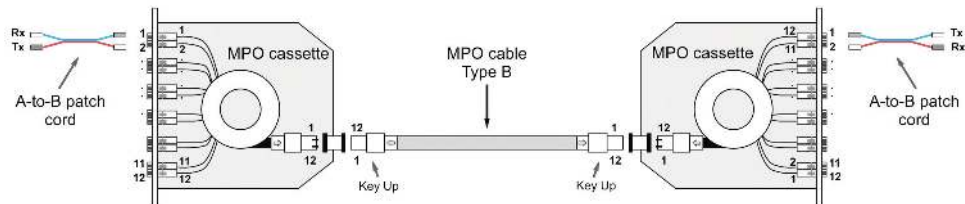

Подробнее на сайте [www.lanmaster.ru/mpo](http://www.lanmaster.ru/mpo)

## LAN-12M-12M/уууВ-хх



### Сборка кабельная МРО-МРО, тип В, низкие потери

Оптическая кабельная сборка предназначена для организации соединения между МРО кассетами. Кабельная сборка состоит из 12-ти оптических волокон в LSZH оболочке, оконцованных 12-волоконными разъемами МРО с обеих сторон. В сборках используется схема коммутации типа В (key up – key up).

Качество исполнения обеспечивает низкие потери на разъемах и как следствие высокие характеристики соединения.

Вносимые потери (Insertion Loss) для всех типов волокон:

Разъем МРО  $\leq 0,35\text{dB}$

#### Артикул

LAN-12M-12M/уууВ-хх

\* ууу – тип волокна: ОS2, ОМ3, ОМ4

\* хх – длина сборки, м

#### Описание

Сборка кабельная МРО-МРО, 12 волокон, тип В, низкие потери



Подробнее на сайте [www.lanmaster.ru/mpo](http://www.lanmaster.ru/mpo)

## LAN-12M-12LC/уууВ-хх



### Сборка кабельная MPO-12LC, низкие потери

Разветвительная кабельная сборка («гидра») обеспечивает переход от 12-волоконного коннектора MPO к стандартным оптическим разъемам LC. Кабель можно подключать напрямую к активному оборудованию.

Кабельная сборка состоит из 12-ти оптических волокон в LSZH оболочке, оконцованных с одной стороны 12-волоконным разъемом MPO и 12-ю симплексными разъемами LC с другой.

Качество исполнения обеспечивает низкие потери на разъемах и как следствие высокие характеристики соединения.

Вносимые потери (Insertion Loss) для всех типов волокон:

Разъем MPO  $\leq 0,35\text{dB}$

Разъемы LC  $\leq 0,30\text{dB}$

Артикул	Описание
LAN-12M-12LC/уууВ-хх * ууу – тип волокна: OS2, OM3, OM4 * хх – длина сборки, м	Сборка кабельная MPO-12LC, 12 волокон, низкие потери  Подробнее на сайте <a href="http://www.lanmaster.ru/mpo">www.lanmaster.ru/mpo</a>

## LAN-2LC-2LC/уууН-хх



### Патч-корд оптический дуплексный для панелей высокой плотности

Оптический патч-корд предназначен для коммутации оптических панелей высокой плотности. Патч-корд имеет удобный захват для извлечения и установки в оптические панели высокой плотности. Данная конструкция позволяет производить перекоммутации без использования дополнительных приспособлений, быстро и эффективно. Высокое качество изготовления позволяет получать низкие потери на коммутациях. Длина патч-корда может быть произвольной.

Вносимые потери на разъемах LC:  $\leq 0,3\text{dB}$

#### Артикул

LAN-2LC-2LC/уууН-хх

\* ууу – тип волокна: OM2, OM3, OM4

\* хх – длина патч-корда, м

#### Описание

Патч-корд оптический дуплексный, LC-LC, для панелей высокой плотности



Подробнее на сайте [www.lanmaster.ru/mpo](http://www.lanmaster.ru/mpo)

## LAN-FDB-FTTHxx/OUT



### Наружный распределительный бокс, IP65

Наружные пластиковые кроссы предназначены для монтажа оптических линий связи при построении сетей FTTH и PON, в том числе в уличных условиях. Прочный и надежный корпус с резиновыми прокладками обеспечивает сохранность оптических соединений от внешних воздействий. Встроенный замок обеспечивает защиту от несанкционированного доступа.

Цвет – светло-серый.

Класс защиты – IP65.

Артикул	Описание
LAN-FDB-FTTH04/OUT	Наружный распределительный бокс на 4 волокна, IP65
LAN-FDB-FTTH06/OUT	Наружный распределительный бокс на 6 волокон, IP65
LAN-FDB-FTTH08/OUT	Наружный распределительный бокс на 8 волокон, IP65
LAN-FDB-FTTH16/OUT	Наружный распределительный бокс на 16 волокон, IP65
LAN-FDB-FTTH24/OUT	Наружный распределительный бокс на 24 волокна, IP65



Подробнее на сайте [www.lanmaster.ru/fo-box](http://www.lanmaster.ru/fo-box)

## LAN-FOB-WM-8SC/ST



### Кросс оптический настенный, на 8 адаптеров

Универсальный малогабаритный настенный кросс, является оптимальным решением для проектов с небольшим количеством портов. Кросс имеет панель на 8 проходных адаптеров и сплайс-пластину для предохранения мест сварки. Адаптерная панель имеет два положения крепления для разного типа адаптеров. Для предотвращения несанкционированного доступа дверца кросса оборудована замком. Кабельные входы защищены резиновыми мембранами.

Габаритные размеры (ГxШxВ) – 65 x 230 x 230 мм.

Артикул	Описание
LAN-FOB-WM-8SC/ST	Кросс оптический LANMASTER настенный на 8 SC/ST/FC адаптеров



Подробнее на сайте [www.lanmaster.ru/fo-box](http://www.lanmaster.ru/fo-box)

## LAN-FOBM-WM-8xx



### Кросс оптический настенный, компактный, на 8 адаптеров

Малогабаритный настенный кросс на 8 симплексных адаптеров. Установленная в кроссе сплайс-пластина рассчитана на размещение не более 12 КДЗС. Кросс имеет два отверстия для ввода оптического кабеля, закрытых резиновыми мембранами. Каждый кабельный ввод оборудован зажимом для внешней оболочки и фиксатором силового элемента оптического кабеля. Габаритные размеры (ГхШхВ) – 140 x 134 x 30 мм.

Артикул	Описание
LAN-FOBM-WM-8FC	Кросс оптический настенный, компактный, на 8 адаптеров FC
LAN-FOBM-WM-8SC	Кросс оптический настенный, компактный, на 8 адаптеров SC
LAN-FOBM-WM-8ST	Кросс оптический настенный, компактный, на 8 адаптеров ST



Подробнее на сайте [www.lanmaster.ru/fo-box](http://www.lanmaster.ru/fo-box)



## LAN-FOB-WM-4H



### Кросс оптический настенный на 4 адаптерные панели

Настенный кросс на 4 адаптерные панели (24 порта). Использование различных типов адаптерных панелей: под SC, либо под ST/FC адаптеры, а также заглушек позволяет заказчику собрать кросс необходимой конфигурации. Кросс имеет четыре кабельных ввода и укомплектован сплайс-кассетой.

Для предотвращения несанкционированного доступа дверца кросса оборудована замком, закрывающимся на ключ. Габаритные размеры (ГхШхВ) – 85 x 350 x 350 мм.

Артикул	Описание
LAN-FOB-WM-4H	Кросс оптический настенный на 4 адаптерные панели



Подробнее на сайте [www.lanmaster.ru/fo-box](http://www.lanmaster.ru/fo-box)

## LAN-FOB-RM-3H



### Кросс оптический 19" на 3 адаптерные панели, алюминий

Кросс предназначен для установки в 19" шкаф или стойку. Высота кросса – 1U. Кросс укомплектован двумя сплайс-пластинами и позволяет установить до трех адаптерных панелей, при этом емкость кросса составит от 6 до 18 портов.

Выдвижная полка позволяет производить удобный и оперативный монтаж кросса.

Материал – алюминий.

Цвет – серый (RAL 7035).

Габаритные размеры (ГхШхВ) – 300 x 430 x 47 мм.

Артикул	Описание
LAN-FOB-RM-3H	Кросс оптический 19", на 3 адаптерные панели

19"



Подробнее на сайте [www.lanmaster.ru/fo-box](http://www.lanmaster.ru/fo-box)

## LAN-FP-xxxx



## Адаптерные панели для кросса LAN-FOB

Адаптерные панели предназначены для установки оптических розеток (адаптеров) в кроссы. Емкость адаптерных панелей 6 симплексных или 4 дуплексных адаптеров. Выпускаются панели для всех типов адаптеров. Для закрытия неиспользуемых отверстий под адаптерные панели в кроссах используются специальные заглушки, совпадающие по размерам с адаптерными панелями.

Артикул	Описание
LAN-FP-ST	Адаптерная панель на 6 симплексных ST/FC адаптеров
LAN-FP-SC	Адаптерная панель на 6 симплексных SC адаптеров
LAN-FP-LC	Адаптерная панель на 6 симплексных LC адаптеров
LAN-FP-2SC	Адаптерная панель на 4 дуплексных адаптера
LAN-FP-XX	Заглушка для оптического кросса на место адаптерной панели



Подробнее на сайте [www.lanmaster.ru/fo-box](http://www.lanmaster.ru/fo-box)

## LAN-FOB10-1P



### Кросс оптический 10", монтаж на стену, в шкаф, на DIN-рейку

Малогабаритный универсальный кросс с возможностью комплектации различными оптическими адаптерами, либо модулями типа Keystone. Конструкция кросса позволяет устанавливать его на стену с помощью отверстий в нижней панели. В комплект поставки входит крепеж для монтажа в шкаф шириной 10", а также фиксатор для установки кросса на DIN-рейку. Кросс оборудован сплайс-кассетой на 12 КДЭС, с возможностью установки дополнительной кассеты.

Материал – сталь. Окраска – порошковое напыление.

Цвет – черный (RAL 9005).

Габаритные размеры (ГхШхВ) – 150 x 203 x 50 мм.

Артикул	Описание
LAN-FOB10-1P	Кросс оптический 10" под адаптерную панель, монтаж на стену, в шкаф, на DIN-рейку

10"



Подробнее на сайте [www.lanmaster.ru/fo-box](http://www.lanmaster.ru/fo-box)

## LAN-FP10-xxxxx



### Адаптерные панели для кросса LAN-FOB10-1P

Адаптерные панели предназначены для установки оптических розеток (адаптеров) в кроссе LAN-FOB10-1P. Также выпускается панель для установки 6 модулей типа Keystone. Адаптеры в панелях на 6 адаптеров устанавливаются под углом для уменьшения радиуса изгиба оптических шнуров, подключаемых к кроссу. Материал – алюминий.

Окраска – порошковая.

Цвет – черный (RAL 9005).

Артикул	Описание
LAN-FP10-6SC/A	Адаптерная панель на 6 SC/6 LC duplex адаптеров с угловой установкой
LAN-FP10-6ST/A	Адаптерная панель на 6 ST/FC адаптеров с угловой установкой
LAN-FP10-8ST	Адаптерная панель на 8 ST/FC адаптеров
LAN-FP10-12SC	Адаптерная панель на 12 SC/12 LC duplex адаптера
LAN-FP10-60K	Адаптерная панель на 6 модулей типа Keystone



Подробнее на сайте [www.lanmaster.ru/fo-box](http://www.lanmaster.ru/fo-box)

## LAN-FOBM-RM-xP



### Кросс оптический 19" под адаптерные панели, металл

Кросс предназначен для установки в 19" шкаф или стойку. Выпускаются кроссы высотой 1U и 2U. Сплайс-кассеты входят в стандартную комплектацию кросса: 2шт. для кросса 1U, 3шт. для кросса 2U.

Кросс имеет фиксаторы центрального силового элемента оптического кабеля, кабельные вводы оборудованы резиновыми уплотнителями.

Материал – сталь.

Цвет – черный (RAL 9004).

Габаритные размеры (ГxШxВ) – 229 мм x 429 мм x 44/87мм.

Артикул	Описание
LAN-FOBM-RM-3P	Кросс оптический 19" металлический, 1U на 3 адаптерные панели
LAN-FOBM-RM-6P	Кросс оптический 19" металлический, 2U на 6 адаптерных панелей

19"



Подробнее на сайте [www.lanmaster.ru/fo-box](http://www.lanmaster.ru/fo-box)

## LAN-APM-xxx



### Адаптерные панели для кросса LAN-FOBM

Адаптерные панели предназначены для установки оптических розеток (адаптеров) в кроссы LAN-FOBM. Емкость адаптерных панелей – 8 симплексных или дуплексных адаптеров. Для закрытия неиспользуемых отверстий в панелях используются специальные заглушки, совпадающие по размерам с адаптерными панелями. Фиксация панелей в кроссе осуществляется с помощью пластиковых защелок. Цвет – черный (RAL 9004).  
Материал – сталь. Окраска – порошковое напыление.

Артикул	Описание
LAN-APM-6MPO 	Адаптерная панель на 6 MPO адаптеров, для кроссов LAN-FOBM
LAN-APM-8DP	Адаптерная панель на 8 дуплексных адаптеров, для кроссов LAN-FOBM
LAN-APM-8SC	Адаптерная панель на 8 SC адаптеров, для кроссов LAN-FOBM
LAN-APM-8FC	Адаптерная панель на 8 FC адаптеров, для кроссов LAN-FOBM
LAN-APM-BLNK	Адаптерная панель-заглушка, для кроссов LAN-FOBM



Подробнее на сайте [www.lanmaster.ru/fo-box](http://www.lanmaster.ru/fo-box)

## LAN-APM-xxx/yyy



### Адаптерная панель для кроссов LAN-FOBM с адаптерами

Укомплектованные адаптерные панели предназначены для установки в оптические кроссы LAN-FOBM. Емкость адаптерных панелей – 8 симплексных или дуплексных адаптеров. Адаптерные панели комплектуются оптическими адаптерами, устанавливаемыми в заводских условиях. Использование заполненных адаптерных панелей существенно сокращает время, необходимое для монтажа оптических кроссов. Фиксация панелей в кроссе осуществляется с помощью пластиковых защелок.

Материал – сталь.

Цвет – черный (RAL 9004).



Подробнее на сайте [www.lanmaster.ru/fo-box](http://www.lanmaster.ru/fo-box)



Артикул	Описание
LAN-APM-8x2LC/OM2	Адаптерная панель для кроссов LAN-FOBM с 8 дуплексными адаптерами LC/OM2
LAN-APM-8x2LC/OM3	Адаптерная панель для кроссов LAN-FOBM с 8 дуплексными адаптерами LC/OM3
LAN-APM-8x2LC/OM4	Адаптерная панель для кроссов LAN-FOBM с 8 дуплексными адаптерами LC/OM4
LAN-APM-8x2LC/OS2	Адаптерная панель для кроссов LAN-FOBM с 8 дуплексными адаптерами LC/OS2
LAN-APM-8x2SC/OM2	Адаптерная панель для кроссов LAN-FOBM с 8 дуплексными адаптерами SC/OM2
LAN-APM-8x2SC/OM3	Адаптерная панель для кроссов LAN-FOBM с 8 дуплексными адаптерами SC/OM3
LAN-APM-8x2SC/OM4	Адаптерная панель для кроссов LAN-FOBM с 8 дуплексными адаптерами SC/OM4
LAN-APM-8x2SC/OS2	Адаптерная панель для кроссов LAN-FOBM с 8 дуплексными адаптерами SC/OS2
LAN-APM-8x5C/OM2	Адаптерная панель для кроссов LAN-FOBM с 8 симплексными адаптерами SC/OM2
LAN-APM-8x5C/OM3	Адаптерная панель для кроссов LAN-FOBM с 8 симплексными адаптерами SC/OM3
LAN-APM-8x5C/OM4	Адаптерная панель для кроссов LAN-FOBM с 8 симплексными адаптерами SC/OM4
LAN-APM-8x5C/OS2	Адаптерная панель для кроссов LAN-FOBM с 8 симплексными адаптерами SC/OS2
LAN-APM-8x5C/APC	Адаптерная панель для кроссов LAN-FOBM с 8 симплексными адаптерами SC/APC



Подробнее на сайте [www.lanmaster.ru/fo-box](http://www.lanmaster.ru/fo-box)

## LAN-FOBM-RMS-24xx



### Кросс оптический 19" на 24 адаптера, 1U, выдвижной

Кросс предназначен для монтажа в 19" шкаф или стойку и рассчитан на установку 24 симплексных адаптеров. В комплект кросса входят две сплайс-пластины и органайзеры оптического волокна. Выдвижная внутренняя полка обеспечивает легкий доступ к содержимому кросса после его установки в шкаф.

Материал – сталь.

Окраска – порошковое напыление.

Цвет – черный (RAL 9004).

Артикул	Описание
LAN-FOBM-RMS-24FC	Кросс оптический 19" на 24 адаптера FC, 1U, выдвижной
LAN-FOBM-RMS-24SC	Кросс оптический 19" на 24 адаптера SC, 1U, выдвижной

19"



Подробнее на сайте [www.lanmaster.ru/fo-box](http://www.lanmaster.ru/fo-box)

## LAN-SPLICE-xx



### Сплайс-пластина для оптического кросса

Сплайс-пластина предназначена для размещения мест сварки оптического волокна в кроссе. Дополнительные сплайс-пластины могут быть добавлены к имеющимся в кроссе, путем установки поверх друг друга на направляющие.

Артикул	Описание
LAN-SPLICE-FOBM	Дополнительная сплайс-пластина для кроссов LAN-FOBM
LAN-SPLICE-FOB10	Дополнительная сплайс-пластина для кроссов LAN-FOB10-1P



Подробнее на сайте [www.lanmaster.ru/fo-box](http://www.lanmaster.ru/fo-box)

**LAN-MPO-AM-MM****NEW****Адаптер оптический LANMASTER MPO,  
с фланцами, черный**

Адаптеры являются проходными розетками и служат для точного центрирования наконечников коннекторов, а также для фиксации коннекторов в прижатом к друг другу состоянии.

Проходные адаптеры обеспечивают соединение двух разъемов MPO, позволяют соединять между собой кабельные транки MPO-MPO, а также кабельные сборки типа «гидра».

Артикул	Описание
LAN-MPO-AM-MM	Адаптер оптический LANMASTER MPO, с фланцами, черный



Подробнее на сайте [www.lanmaster.ru/mpo](http://www.lanmaster.ru/mpo)

## LAN-xLCS/SH-AM-ууу



## Адаптер оптический LANMASTER LC, со шторкой

Адаптеры (проходные розетки) устанавливаются в оптическом кроссе настенного или стоечного типа, а также оптических розетках. Корпус адаптера не имеет боковых фланцев с отверстиями для винтов. Фиксация осуществляется при помощи подпружиненных скоб, расположенных на боковых сторонах корпуса. Передняя часть корпуса более широкая, что обеспечивает плотную фиксацию адаптера в отверстиях кросса. В корпусе имеются встроенные шторки для защиты от пыли. Шторка автоматически утапливается при подключении патч-корда.

Артикул	Описание
LAN-2LCS/SH-AM-OM3	Адаптер оптический LANMASTER LC OM3, со шторкой, SC, дуплексный
LAN-2LCS/SH-AM-SM	Адаптер оптический LANMASTER LC SM, со шторкой, SC, дуплексный
LAN-4LCS/SH-AM-OM3	Адаптер оптический LANMASTER LC OM3, со шторкой, корпус SC, квадрат
LAN-4LCS/SH-AM-SM	Адаптер оптический LANMASTER LC SM, со шторкой, корпус SC, квадрат



Подробнее на сайте [www.lanmaster.ru/fo-adapter](http://www.lanmaster.ru/fo-adapter)

## Оптические адаптеры

Hit



Компания LANMASTER выпускает адаптеры под разъемы SC, LC, ST и FC, как в одномодовом, так и в многомодовом исполнении. Адаптеры отличаются друг от друга материалом центрирующей втулки (металл, полимер, керамика). В зависимости от количества соединяемых коннекторов адаптеры могут быть симплексными (для соединения одной пары коннекторов) и дуплексными (для соединения двух пар коннекторов).

Адаптеры LANMASTER являются проходными, т.е. позволяют соединять коннекторы только одного типа. Переходные адаптеры могут быть поставлены под заказ.

Адаптеры имеют стандартные размеры и могут использоваться в кроссах других производителей. Для более надежной установки адаптеры типа SC и LC могут быть дополнительно зафиксированы на кроссе с помощью винтов через отверстия в боковых фланцах.



Подробнее на сайте [www.lanmaster.ru/fo-adapter](http://www.lanmaster.ru/fo-adapter)

Артикул	Описание
---------	----------

LAN-2 SC-AM-SM      Адаптер SC, SM, duplex

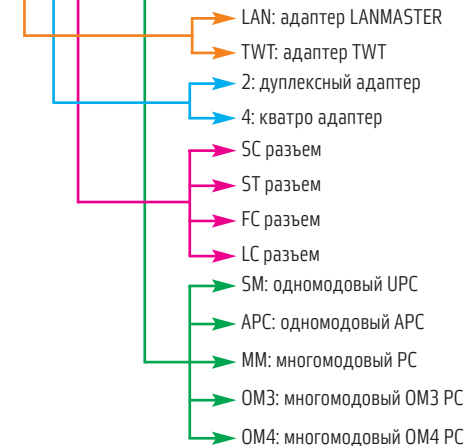

Подробнее на сайте [www.lanmaster.ru/fo-adapter](http://www.lanmaster.ru/fo-adapter)

## Безфланцевые оптические адаптеры



Безфланцевые оптические адаптеры предназначены для использования в оптических розетках и кроссах высокой плотности. Корпус адаптера не имеет боковых фланцев с отверстиями для винтов. Фиксация безфланцевого адаптера в гнезде кросса осуществляется при помощи подпружиненных скоб, расположенных на боковых сторонах корпуса.

В безфланцевом исполнении выпускаются адаптеры типа SC, а также LC в корпусе SC. Отсутствие выступающих частей корпуса симплексного адаптера SC (либо дуплексного адаптера LC) позволяет устанавливать их в наборных панелях под модули Keystone с помощью вставок TWT-OK-SC.



Подробнее на сайте [www.lanmaster.ru/fo-adapter](http://www.lanmaster.ru/fo-adapter)

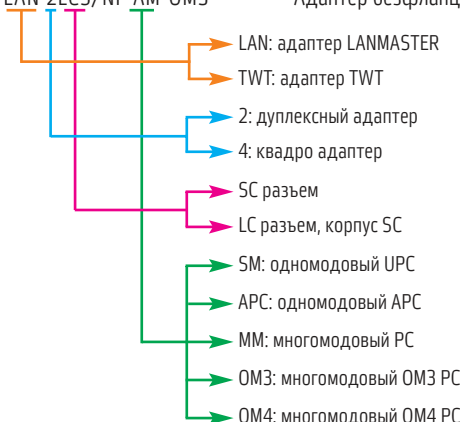

Артикул	Описание
LAN-2LCS/NF-AM-OM3 	Адаптер безфланцевый LC, корпус SC, OM3, duplex



Подробнее на сайте [www.lanmaster.ru/fo-adapter](http://www.lanmaster.ru/fo-adapter)

## Соединительные шнуры



Соединительный шнур (патч-корд) состоит из отрезка оптического кабеля с оптическими разъемами (коннекторами) на каждом конце. Шнуры могут быть оконцованы коннекторами одного типа, либо быть комбинированными, с разъемами разных типов.

Оптические шнуры подразделяются на одномодовые и многомодовые, а также на симплексные (с одним волокном) и дуплексные (с двумя волокнами). Многомодовые шнуры выпускаются с волокном двух типов 50/125 мкм и 62.5/125 мкм.

Компания LANMASTER производит оптические патч-корды под брендами LANMASTER и TWT. Патч-корды TWT выпускаются в оболочке ПВХ со стандартным качеством полировки. Патч-корды LANMASTER выпускаются в оболочке LSZH с повышенным качеством полировки.

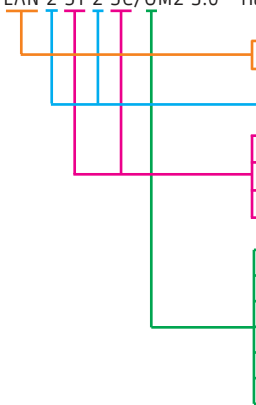

Подробнее на сайте [www.lanmaster.ru/fo-cord](http://www.lanmaster.ru/fo-cord)

Артикул	Описание
LAN-2 ST-2 SC/OM2-3.0	<p>Патч-корд оптический LANMASTER, LSZH, дуплексный, ST/PC-SC/PC, ММ 50/125, 3 м</p>  <ul style="list-style-type: none"> <li>LAN: патч-корд LANMASTER</li> <li>TWT: патч-корд TWT</li> <li>2: дуплексный патч-корд</li> <li>SC разъем</li> <li>ST разъем</li> <li>FC разъем</li> <li>LC разъем</li> <li>SU: одномодовый 9/125 OS2 UPC</li> <li>SA: одномодовый 9/125 OS2 APC</li> <li>SAU: одномодовый 9/125 OS2 APC/UPC</li> <li>OM1: многомодовый 62,5/125 OM2 PC (TWT)</li> <li>OM2: многомодовый 50/125 OM2 PC (LAN, TWT)</li> <li>OM3: многомодовый 50/125 OM3 PC (LAN)</li> <li>OM4: многомодовый 50/125 OM4 PC (LAN)</li> </ul>



Подробнее на сайте [www.lanmaster.ru/fo-cord](http://www.lanmaster.ru/fo-cord)

## Монтажные шнуры (пигтейлы)

**Hit**



Монтажные шнуры изготавливаются из кабеля с буферным покрытием 0.9 мм и делятся по типу волокна на одномодовые и многомодовые. Компания LANMASTER поставляет пигтейлы с FC, LC, SC и ST коннекторами. Пигтейлы поставляются в индивидуальной упаковке, каждый шнур проходит тестирование, результаты тестов входят в комплект поставки.

Артикул	Описание
LAN-PIG-SC/SU-1.5	Пигтейл LANMASTER, SC, UPC, одномодовый OS2, 1.5 м
<ul style="list-style-type: none"> <li>→ SC разъем</li> <li>→ ST разъем</li> <li>→ FC разъем</li> <li>→ LC разъем</li> </ul>	<ul style="list-style-type: none"> <li>→ SU: одномодовый 9/125 OS1 UPC</li> <li>→ SA: одномодовый 9/125 OS1 APC</li> <li>→ OM1: многомодовый 50/125 OM1 PC (LAN, TWT)</li> <li>→ OM2: многомодовый 50/125 OM2 PC (LAN, TWT)</li> <li>→ OM3: многомодовый 50/125 OM3 PC (LAN)</li> <li>→ OM4: многомодовый 50/125 OM4 PC (LAN)</li> </ul>
<ul style="list-style-type: none"> <li>→ LAN: пигтейл LANMASTER</li> <li>→ TWT: пигтейл TWT</li> </ul>	 <p>Подробнее на сайте <a href="http://www.lanmaster.ru/pigtail">www.lanmaster.ru/pigtail</a></p>



## Оптические патч-корды NewMax Пигтейлы NewMax

Соединительные и монтажные шнуры под торговой маркой NewMax разработаны для использования в проектах, ориентированных на низкий бюджет. Поставляются симплексные и дуплексные шнуры и пигтейлы с коннекторами FC, LC и SC.

Артикул	Описание
---------	----------

NM-PIG-SC/OM2-1.5

Пигтейл NM SC/PC, MM OM2, 0.9 мм, белый, 1.5 м

NM-2LC-2LC/SU-1.0

Пигтейл LANMASTER, SC, UPC, одномодовый OS2, 1.5 м

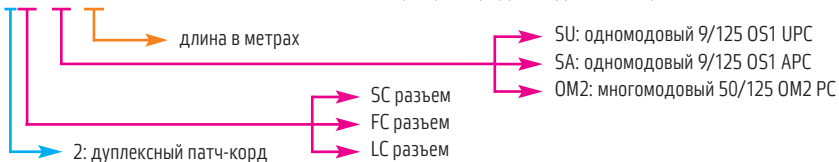

Подробнее на сайте [www.lanmaster.ru/fo-cord](http://www.lanmaster.ru/fo-cord)

LAN-FMC-SC/xxx



## Полевой оптический коннектор LANMASTER, SC

Полевые оптические коннекторы позволяют осуществлять быстрое соединение одномодовых оптических волокон, используются в сетях FTTH. Монтаж коннектора на оптоволокно осуществляется без использования сварочного аппарата и не требует полировки торца феррула.

В керамический ферул вклеен отрезок оптического волокна, отполированного в заводских условиях. С тыльной стороны коннектора заводится сколотое волокно и фиксируется механическим способом.

Артикул	Описание
LAN-FMC-SC/APC	Полевой оптический коннектор LANMASTER, SC/APC
LAN-FMC-SC/UPC	Полевой оптический коннектор LANMASTER, SC/UPC



Подробнее на сайте [www.lanmaster.ru/fo-adapter](http://www.lanmaster.ru/fo-adapter)

## LAN-FMS



## Механический сплайс

Механический сплайс предназначен для быстрого соединения одномодовых и многомодовых волокон диаметром 125 мкм с буфером 0.25 и 0.9 мм. Сплайс позволяет проводить не менее 10 перестыковок и является альтернативой сварному соединению.

Возвратные потери:  $\leq -40$  дБ

Средние вносимые потери:  $\leq 0.15$  дБ

Температура эксплуатации:  $-40$  °C –  $+70$  °C

Артикул	Описание
LAN-FMS	Механический сплайс для соединения оптического волокна



Подробнее на сайте [www.lanmaster.ru/fo-box](http://www.lanmaster.ru/fo-box)

## LAN-FPBP-xxx



### Заглушки на место оптических адаптеров

Пластиковые заглушки предназначены для закрытия неиспользуемых отверстий под адаптеры в адаптерных панелях и кроссах. Заглушки обеспечивают защиту от пыли и эстетичный внешний вид адаптерных панелей в кроссах.

Артикул	Описание
LAN-FPBP-SC	Заглушка на место SC адаптера в адаптерную панель
LAN-FPBP-2SC	Заглушка на место дуплексного адаптера в адаптерную панель
LAN-FPBP-ST	Заглушка на место ST адаптера в адаптерную панель



Подробнее на сайте [www.lanmaster.ru/fo-box](http://www.lanmaster.ru/fo-box)



## LAN-FTTH-CLR LAN-FTTH-HLD



### Клипса/держатель для кабеля FTTH

Клипса монтажная для плоского кабеля типа FTTH Drop Cable предназначена для прокладки кабеля по стенам и потолкам сооружений, имеющих деревянные, оштукатуренные или гипсокартонные поверхности.

Держатель предназначен для фиксации подвешиваемого плоского кабеля типа FTTH Drop Cable.

Артикул	Описание
LAN-FTTH-CLR	Клипса для монтажа кабеля FTTH
LAN-FTTH-HLD	Держатель для подвеса кабеля FTTH



Подробнее на сайте [www.lanmaster.ru/optic-access](http://www.lanmaster.ru/optic-access)

## LAN-SP-xx-yy



### Термоусаживаемая гильза, 40 мм / 60 мм

Термоусаживаемые гильзы КДЗС (комплект деталей защиты сварного стыка) предназначены для обеспечения механической прочности и влагозащищенности места сварки двух волокон. Гильза состоит из металлического стержня, внутренней трубки из севилена и внешней трубки из полиолефина. При нагреве КДЗС внутренняя трубка расплавляется, защищая место сварки от внешних воздействий.

Артикул	Описание
LAN-SP-1.0x40	Трубка для защиты места сварки, КДЗС, диаметр 1.0 мм, длина 40 мм
LAN-SP-2.0x40	Трубка для защиты места сварки, КДЗС, диаметр 2.0 мм, длина 40 мм
LAN-SP-2.0x60	Трубка для защиты места сварки, КДЗС, диаметр 2.0 мм, длина 60 мм
LAN-SP-3.0x60	Трубка для защиты места сварки, КДЗС, диаметр 3.0 мм, длина 60 мм



Подробнее на сайте [www.lanmaster.ru/fo-box](http://www.lanmaster.ru/fo-box)

## LAN-2SFP+10G-x.x



### Кабель прямого соединения 10Gb SFP+

Пассивный кабель прямого соединения (DAC-кабель) для коммутации портов активного оборудования на скорости 10 Гбит/с. Состоит из экранированного медного твинаксиального кабеля, с установленными в заводских условиях трансиверами SFP+ на обоих концах.

Выпускаются кабели различной длины, с максимальной длиной до 10 метров.

Артикул	Описание
LAN-2SFP+10G-x.x *x.x – длина шнура	Кабель прямого соединения 10Gb SFP+, x.x м, Cisco



Подробнее на сайте [www.lanmaster.ru/sfp](http://www.lanmaster.ru/sfp)

## LAN-SFP-RJ45



## Модуль SFP RJ-45 1000Base-T

Модуль SFP с поддержкой стандарта 1000Base-T обеспечивает передачу данных по кабелю типа витая пара категории 5e/6 на расстояние до 100 метров.

Модуль поддерживает режим горячей замены (hot-swap) и имеет функцию DDM (Digital Diagnostic Monitoring), с помощью которой можно в режиме реального времени отслеживать различные параметры работы модуля.

Артикул	Описание
LAN-SFP-RJ45	Модуль SFP 1000Base-T, RJ-45, 100 м, DDM, Cisco
LAN-SFPi-RJ45 	Модуль SFP 1000Base-T RJ-45, 100 м, промышленный, Cisco



Подробнее на сайте [www.lanmaster.ru/sfp](http://www.lanmaster.ru/sfp)

## LAN-SFP-LX1.25-SM

## Модуль SFP 1000Base-LX, 20 км



SFP модуль для работы по двум одномодовым волокнам на расстояние до 20 км. Модуль обеспечивает скорость передачи данных до 1.25 Гб/с при работе в режиме Full Duplex по двум волокнам.

Модуль поддерживает режим горячей замены (hot-swap) и имеет функцию DDM (Digital Diagnostic Monitoring), с помощью которой можно в режиме реального времени отслеживать различные параметры работы модуля.

Рабочая длина волны – 1310 нм.

Оптический бюджет – 15 dB.

Артикул	Описание
LAN-SFP-LX1.25-SM	Модуль SFP 1000Base-LX, 20 км, 1310 нм, 1.25 Gbps, DDM, Cisco
LAN-SFPi-LX1.25-SM 	Модуль SFP LX 20км, 1310нм, SM, duplex LC, 1.25Gbps, промышленный



Подробнее на сайте [www.lanmaster.ru/sfp](http://www.lanmaster.ru/sfp)

## LAN-SFP-SX1.25-MM

## Модуль SFP 1000Base-SX, 550 м



SFP модуль для работы по двум многомодовым волокнам на расстояние до 550 м. Модуль обеспечивает скорость передачи данных до 1.25 Гб/с при работе в режиме Full Duplex по двум волокнам.

Модуль поддерживает режим горячей замены (hot-swap) и имеет функцию DDM (Digital Diagnostic Monitoring), с помощью которой можно в режиме реального времени отслеживать различные параметры работы модуля.

Рабочая длина волны – 850 нм.

Оптический бюджет – 8 dB.

Артикул	Описание
LAN-SFP-SX1.25-MM	Модуль SFP 1000Base-SX, 550 м, 850 нм, 1.25 Gbps, DDM, Cisco
LAN-SFPi-SX1.25-MM 	Модуль SFP SX 550 м, MM, dual core, 1.25Gbps, duplex LC, промышленный



Подробнее на сайте [www.lanmaster.ru/sfp](http://www.lanmaster.ru/sfp)

## LAN-SFPx-EX1.25-SM



## Модуль SFP, 1000Base-EX, 40км



SFP модуль для работы по двум одномодовым волокнам на расстояние до 40 км. Модуль обеспечивает скорость передачи данных до 1.25 Гб/с при работе в режиме Full Duplex по двум волокнам.

Модуль поддерживает режим горячей замены (hot-swap) и имеет функцию DDM (Digital Diagnostic Monitoring), с помощью которой можно в режиме реального времени отслеживать различные параметры работы модуля.

Рабочая длина волны – 1550 нм.

Артикул	Описание
LAN-SFP-EX1.25-SM	Модуль SFP EX 40км, 1550нм, SM, duplex LC, 1.25Gbps, DDM, Cisco
LAN-SFPi-EX1.25-SM	Модуль SFP EX 40км, 1550нм, SM, duplex LC, 1.25Gbps, промышленный



Подробнее на сайте [www.lanmaster.ru/sfp](http://www.lanmaster.ru/sfp)

## LAN-WDM-xx/yy-zz-SM



### Модуль SFP WDM 1000Base-LX

SFP модули для работы по одному одномодовому волокну по технологии WDM. Данный метод работы обеспечивает значительную экономию расходов на аренду или прокладку волокон. По одному волокну на двух разных длинах волн осуществляется передача данных на скорости до 1.25 Гб/с.

Модуль поддерживает режим горячей замены (hot-swap) и имеет функцию DDM (Digital Diagnostic Monitoring), с помощью которой можно в режиме реального времени отслеживать различные параметры работы модуля.

Артикул	Описание
LAN-WDM-xx/yy-zz-SM	Модуль SFP WDM 1.25G, zz км, xx/yy нм, LC, DDM, Cisco
LAN-WDMi-xx/yy-zz-SM 	Модуль SFP WDM 1.25G, zz км, xx/yy нм, LC, промышленный, DDM, Cisco

\*xx – длина волны передатчика: 1310, 1490, 1550 нм

\*yy – длина волны приемника: 1310, 1490, 1550 нм

\*zz – рабочее расстояние: 3, 20, 40, 80 км



Подробнее на сайте [www.lanmaster.ru/sfp](http://www.lanmaster.ru/sfp)



## LAN-SFP+RJ45-10G



### Модуль SFP+ RJ-45+ 10GBase-T

Модуль SFP+ с поддержкой стандарта 10GBase-T обеспечивает передачу данных по кабелю типа витая пара категории 6A/7 на расстояние до 30 метров.

Модуль поддерживает режим горячей замены (hot-swap) и имеет функцию DDM (Digital Diagnostic Monitoring), с помощью которой можно в режиме реального времени отслеживать различные параметры работы модуля.

Артикул	Описание
LAN-SFP+RJ45-10G	Модуль SFP+ 10GBase-T, RJ45, 30 м, DDM, Cisco



Подробнее на сайте [www.lanmaster.ru/sfp](http://www.lanmaster.ru/sfp)

## LAN-SFP+LR-10G-SM

### Модуль SFP+ 10GBase-LR/LW, 20 км



SFP модуль для работы по двум одномодовым волокнам на расстояние до 20 км. Модуль обеспечивает скорость передачи данных до 10 Гб/с по технологии Ethernet 10GBASE-LR/LW при работе в режиме Full Duplex по двум волокнам.

Модуль поддерживает режим горячей замены (hot-swap) и имеет функцию DDM (Digital Diagnostic Monitoring), с помощью которой можно в режиме реального времени отслеживать различные параметры работы модуля.

Рабочая длина волны – 1310 нм.

Оптический бюджет – 11.4 dB.

Артикул	Описание
LAN-SFP+LR-10G-SM	Модуль SFP+ 10GBase-LR/LW, 20 км, 1310 нм, 10 Gbps, DDM, Cisco



Подробнее на сайте [www.lanmaster.ru/sfp](http://www.lanmaster.ru/sfp)

## LAN-SFP+SR-10G-MM



### Модуль SFP+ 10GBase-SR/SW, 300 м

SFP модуль для работы по двум многомодовым волокнам на расстояние до 300 м. Модуль обеспечивает скорость передачи данных 1до 10 Гб/с по технологии Ethernet 10GBASE-SR/SW при работе в режиме Full Duplex по двум волокнам.

Модуль поддерживает режим горячей замены (hot-swap) и имеет функцию DDM (Digital Diagnostic Monitoring), с помощью которой можно в режиме реального времени отслеживать различные параметры работы модуля.

Рабочая длина волны – 850 нм.

Оптический бюджет – 5.1 dB.

Артикул	Описание
LAN-SFP+SR-10G-MM	Модуль SFP+ 10GBase-SR/SW, 300 м, 850 нм, 10 Gbps, DDM, Cisco



Подробнее на сайте [www.lanmaster.ru/sfp](http://www.lanmaster.ru/sfp)

## LAN-WDM+xx/yy-zz-SM



### Модуль SFP+ WDM 10GBase-xR/xW

SFP модули для работы по одному одномодовому волокну по технологии WDM. Данный метод работы обеспечивает значительную экономию расходов на аренду или прокладку волокон. Модуль обеспечивает скорость передачи данных до 10 Гб/с по технологии Ethernet 10GBASE-xR/xW при работе в режиме Full Duplex по одному волокну.

Модуль поддерживает режим горячей замены (hot-swap) и имеет функцию DDM (Digital Diagnostic Monitoring), с помощью которой можно в режиме реального времени отслеживать различные параметры работы модуля.

Артикул	Описание
LAN-WDM+xx/yy-zz-SM *xx – длина волны передатчика: 1330, 1270 нм *yy – длина волны приемника: 1330, 1270 нм *zz – рабочее расстояние: 20, 40, 60 км	Модуль SFP+ WDM 10GBase-xR/xW, zz км, xx/yy нм, DDM, Cisco



Подробнее на сайте [www.lanmaster.ru/sfp](http://www.lanmaster.ru/sfp)

# ТЕЛЕКОММУНИКАЦИОННЫЕ ШКАФЫ И СТОЙКИ

## LAN-DC-CBP-xxU-yy

Hit



19" PG

### Шкаф серверный 19" серии DCS

Линейка шкафов LANMASTER DCS разработана с учетом специальных требований и особенностей эксплуатации монтажных конструктивов в Центрах Обработки Данных.

Силовой каркас спроектирован с расчетом на нагрузку до 1500 кг на шкаф. Профилированные двери, с коэффициентом перфорации превышающим 80%, обеспечивают эффективное охлаждение оборудования, установленного в шкафу. Кабельные вводы, расположенные по периметру крыши шкафа, позволяют заводить кабели в шкаф с любой стороны. Внутри шкафа кабели могут быть зафиксированы на вертикальных лотках, входящих в комплект шкафа. Лотки имеют петли для быстрого монтажа вертикальных блоков распределения питания (PDU). Провода заземления, а также крепежные элементы для объединения шкафов в ряд входят в комплект шкафа. Шкафы поставляются в разобранном виде, в двух упаковках.



Подробнее на сайте [www.lanmaster.ru/cabinets-lan](http://www.lanmaster.ru/cabinets-lan)

Артикул	Описание
LAN-DC-CBP-42Ux6x10	Шкаф LANMASTER DCS 42U 600x1070 мм, без боковых панелей, черный
LAN-DC-CBP-42Ux8x10	Шкаф LANMASTER DCS 42U 800x1070 мм, без боковых панелей, черный
LAN-DC-CBP-42Ux6x12	Шкаф LANMASTER DCS 42U 600x1200 мм, без боковых панелей, черный
LAN-DC-CBP-42Ux8x12	Шкаф LANMASTER DCS 42U 800x1200 мм, без боковых панелей, черный
LAN-DC-CBP-48Ux6x10	Шкаф LANMASTER DCS 48U 600x1070 мм, без боковых панелей, черный
LAN-DC-CBP-48Ux8x10	Шкаф LANMASTER DCS 48U 800x1070 мм, без боковых панелей, черный
LAN-DC-CBP-48Ux6x12	Шкаф LANMASTER DCS 48U 600x1200 мм, без боковых панелей, черный
LAN-DC-CBP-48Ux8x12	Шкаф LANMASTER DCS 48U 800x1200 мм, без боковых панелей, черный

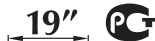

Подробнее на сайте [www.lanmaster.ru/cabinets-lan](http://www.lanmaster.ru/cabinets-lan)

## LAN-DC-CB-xxU-yy-SP

### Боковые панели для шкафов серии DCS



Съемные боковые панели с замками для шкафов LANMASTER серии DCS поставляются в виде отдельной позиции. Отсутствие необходимости установки боковых панелей между шкафами в одном ряду позволяет снизить общую стоимость проекта.

Объединение шкафов в ряд возможно как с установленными панелями, так и без них. В комплект поставки входит 4 панели, по 2 шт. на каждую сторону шкафа.

Цвет – черный.

Материал – сталь.

Артикул	Описание
LAN-DC-CB-xxUx10-SP	Комплект боковых панелей для шкафа LANMASTER DCS xxU глубиной 1070 мм, 4 шт.
LAN-DC-CB-xxUx12-SP	Комплект боковых панелей для шкафа LANMASTER DCS xxU глубиной 1200 мм, 4 шт.

\*xx – высота шкафа: 42U, 48U



Подробнее на сайте [www.lanmaster.ru/cabinets-lan](http://www.lanmaster.ru/cabinets-lan)



## LAN-DC-CBP4-xxU-yyU



### Шкаф серверный секционный 19" серии DCS

Секционные шкафы LANMASTER серии DCS разделены на 4 равные по высоте секции. Секции шкафа изолированы друг от друга сплошными горизонтальными перегородками, перфорированные двери оснащены кодовым замком с индивидуальным ключом. Боковые панели, провода заземления, крепеж для объединения в ряд входят в комплект поставки шкафа.

Под требования заказчика могут быть разработаны секционные шкафы необходимых габаритов с произвольным количеством и высотой секций.

Артикул	Описание
---------	----------

LAN-DC-CBP4-xxUx6x10

Шкаф LANMASTER DCS xxU 600x1070 мм, 4 секции, с боковыми панелями, черный

\*xx – высота шкафа: 42U, 48U

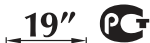

Подробнее на сайте [www.lanmaster.ru/cabinets-lan](http://www.lanmaster.ru/cabinets-lan)

## LAN-DC-CB-x-yу-FLRP



### Панель в пол шкафа серии DCS

Нижняя панель шкафа серии DCS обеспечивает создание закрытого пространства внутри шкафа. Панель имеет отверстия для подвода кабелей с передней и задней стороны шкафа с возможностью установки щеточных вводов.

Цвет – черный.

Материал – сталь.

Артикул	Описание
LAN-DC-CB-6x10-FLRP	Панель в пол шкафа LANMASTER DCS 600x1070 мм
LAN-DC-CB-6x12-FLRP	Панель в пол шкафа LANMASTER DCS 600x1200 мм
LAN-DC-CB-8x10-FLRP	Панель в пол шкафа LANMASTER DCS 800x1070 мм
LAN-DC-CB-8x12-FLRP	Панель в пол шкафа LANMASTER DCS 800x1200 мм



Подробнее на сайте [www.lanmaster.ru/cabinets-lan](http://www.lanmaster.ru/cabinets-lan)

## LAN-DC-CB-10-TOPP



### Панель-заглушка в крышу шкафа серии DCS

Панель для закрытия вентиляционных отверстий в крыше шкафа в случае отсутствия потолочного блока вентиляторов при фронтальном охлаждении оборудования в шкафу. Фиксируется в монтажные отверстия потолочного блока вентиляторов и предотвращает утечку воздушных потоков через крышу шкафа.

Цвет – черный.

Материал – сталь.

Артикул	Описание
LAN-DC-CB-10-TOPP	Заглушка на место блока вентиляторов в крышу шкафа LANMASTER DCS глубиной 1070/1200 мм



Подробнее на сайте [www.lanmaster.ru/cabinets-lan](http://www.lanmaster.ru/cabinets-lan)

## LAN-DC-CB-BRx



### Щеточный кабельный ввод в крышу и дно шкафа серии DCS

Щеточный кабельный ввод предназначен для защиты внутреннего пространства шкафа от попадания пыли и грязи, а также для предотвращения утечек воздушных потоков в местах ввода кабелей в шкаф. Устанавливается в соответствующие отверстия в крыше и панели в пол шкафов LANMASTER серии DCS. Конструкция – металлическая рама и щетина из ПВХ.

Артикул	Описание
LAN-DC-CB-BRP	Щеточный кабельный ввод в крышу и дно шкафа LANMASTER DCS
LAN-DC-CB-BRE 	Раздельный щеточный ввод в крышу и дно шкафа LANMASTER DCS



Подробнее на сайте [www.lanmaster.ru/cabinets-lan](http://www.lanmaster.ru/cabinets-lan)

LAN-DC-CB-FRM8-xxx



## Щеточный ввод/заглушка для отверстий в профилях шкафа серии DCS

Щеточные вводы и заглушки для установки в вертикальных монтажных профилях шкафов LANMASTER DCS шириной 800 мм. Использование щеточных вводов позволяет исключить утечку охлаждающего воздушного потока в местах прохождения кабелей через отверстия в монтажных профилях. Заглушки предназначены для установки в неиспользуемых отверстиях.

Один монтажный профиль высотой 42U имеет 11 отверстий, профиль высотой 48U имеет 12 отверстий.

Артикул	Описание
LAN-DC-CB-FRM8-BRE	Щеточный ввод для отверстий в профилях шкафа LANMASTER DCS шириной 800 мм
LAN-DC-CB-FRM8-CVM	Металлическая заглушка для отверстий в профилях шкафа LANMASTER DCS 800 мм



Подробнее на сайте [www.lanmaster.ru/cabinets-lan](http://www.lanmaster.ru/cabinets-lan)

## LAN-DC-CB-R+F-SET

### Комплект роликов и ножек для шкафа серии DCS



Данный комплект предназначен для установки на шкаф серии DCS с целью обеспечения возможности перемещения шкафа и его последующего выравнивания в горизонтальной плоскости. В комплекте используются усиленные ролики и опоры, выдерживающие повышенную нагрузку. В комплект входят ролики, ножки и необходимый крепеж.

Артикул	Описание
LAN-DC-CB-R+F-SET	Комплект усиленных роликов и ножек для шкафов LANMASTER DCS



Подробнее на сайте [www.lanmaster.ru/cabinets-lan](http://www.lanmaster.ru/cabinets-lan)

## LAN-DC-CB-x-10-PL2 LAN-DC-CB-x-12-PL2



### Цоколь для шкафов серии DCS

Цоколь используется для установки шкафов в помещениях с фальшполом, не рассчитанным на большую статическую нагрузку. При установке шкафа на цоколь, в промежуток между плитками фальшпола, вес шкафа равномерно распределяется по поверхности основного пола помещения. Поставляется в собранном виде.

Артикул	Описание
LAN-DC-CB-3x10-PL2	Цоколь для шкафа LANMASTER DCS 300x1070 мм, высотой 200 мм
LAN-DC-CB-6x10-PL2	Цоколь для шкафа LANMASTER DCS 600x1070 мм, высотой 200 мм
LAN-DC-CB-8x10-PL2	Цоколь для шкафа LANMASTER DCS 800x1070 мм, высотой 200 мм
LAN-DC-CB-6x12-PL2	Цоколь для шкафа LANMASTER DCS 600x1200 мм, высотой 200 мм
LAN-DC-CB-8x12-PL2	Цоколь для шкафа LANMASTER DCS 800x1200 мм, высотой 200 мм



Подробнее на сайте [www.lanmaster.ru/cabinets-lan](http://www.lanmaster.ru/cabinets-lan)

## LAN-DC-CB-x-10-PL2SP LAN-DC-CB-x-12-PL2SP



### Боковые панели для цоколя шкафов серии DCS

Комплект боковых панелей для цоколя состоит из четырех частей. Панели крепятся на боковые поверхности цоколя при помощи винтов и гаек, входящих в комплект.

Конструкция цоколей позволяет устанавливать боковые панели даже когда шкаф уже установлен на цоколь.

Цвет – черный.

Материал – сталь.

Артикул	Описание
LAN-DC-CB-3x10-PL2SP	Комплект боковых панелей для цоколя шкафа LANMASTER DCS 300x1070 мм
LAN-DC-CB-6x10-PL2SP	Комплект боковых панелей для цоколя шкафа LANMASTER DCS 600x1070 мм
LAN-DC-CB-6x12-PL2SP	Комплект боковых панелей для цоколя шкафа LANMASTER DCS 600x1200 мм
LAN-DC-CB-8x10-PL2SP	Комплект боковых панелей для цоколя шкафа LANMASTER DCS 800x1070 мм
LAN-DC-CB-8x12-PL2SP	Комплект боковых панелей для цоколя шкафа LANMASTER DCS 800x1200 мм



Подробнее на сайте [www.lanmaster.ru/cabinets-lan](http://www.lanmaster.ru/cabinets-lan)



## LAN-DC-RFP-12xx-yy



### Крыша секции коридора для шкафов серии DCS

Крыша секции коридора для шкафов серии DCS закрывает пространство между двумя рядами шкафов для образования изолированного коридора. Стандартная крыша используется для коридора шириной 1200 мм, под заказ возможно изготовление секций другой ширины. Откидывающиеся крыши оборудованы электромагнитным замком для обеспечения доступа огнетушащего вещества внутрь коридора.

Артикул	Описание
LAN-DC-RFP-12x3-FX	Крыша секции коридора 1200 мм для шкафов шириной 300 мм, глухая
LAN-DC-RFP-12x6-FX	Крыша секции коридора 1200 мм для шкафов шириной 600 мм, глухая
LAN-DC-RFP-12x8-FX	Крыша секции коридора 1200 мм для шкафов шириной 800 мм, глухая
LAN-DC-RFP-12x6-OP	Крыша секции коридора 1200 мм для шкафов шириной 600 мм, откидывающаяся
LAN-DC-RFP-12x8-OP	Крыша секции коридора 1200 мм для шкафов шириной 800 мм, откидывающаяся



Подробнее на сайте [www.lanmaster.ru/aisle](http://www.lanmaster.ru/aisle)

## LAN-DC-HDRM-4xUx12 LAN-DC-HDRML-4xUx12



### Распашные двери коридора для шкафов серии DCS

Комплект распашных дверей устанавливается между крайними шкафами в рядах для образования изолированного коридора. Стандартные двери используются для коридора шириной 1200 мм, под заказ возможно изготовление дверей другой ширины. Двери могут быть оборудованы системой ограничения доступа во внутреннее пространство коридора.

Артикул	Описание
LAN-DC-HDRM-xxUx12	Распашные двери коридора 1200 мм для шкафов xxU, стекло, без замка
LAN-DC-HDRML-xxUx12	Распашные двери коридора 1200 мм для шкафов xxU, стекло, key-card замок
*xx – высота шкафов: 42U, 48U	



Подробнее на сайте [www.lanmaster.ru/aisle](http://www.lanmaster.ru/aisle)

## LAN-DC-SDRM-4xUx12 LAN-DC-SDRAL-4xUx12



### Раздвижные двери коридора для шкафов серии DCS

Комплект раздвижных дверей устанавливается между крайними шкафами в рядах для образования изолированного коридора. Стандартные двери используются для коридора шириной 1200 мм, под заказ возможно изготовление дверей другой ширины. Автоматические двери оборудованы электромотором для открывания дверей и системой ограничения доступа во внутреннее пространство коридора. Механические двери открываются вручную и имеют доводчик для плавного закрывания.

Артикул	Описание
LAN-DC-SDRAL-xxUx12	Автоматические раздвижные двери коридора 1200 мм для шкафов xxU, стекло, key-card замок
LAN-DC-SDRM-xxUx12 *xx – высота шкафов: 42U, 48U	Механические раздвижные двери коридора 1200 мм для шкафов xxU, стекло, без замка



Подробнее на сайте [www.lanmaster.ru/aisle](http://www.lanmaster.ru/aisle)

## LAN-DC-BPM-4xUx12



### Панель-заглушка на место двери коридора

Комплект из двух панелей для установки между крайними шкафами в рядах для образования изолированного коридора. Предназначен для замены дверей в случае отсутствия необходимости доступа со стороны установки панелей. Панели имеют окна для визуального контроля ситуации внутри коридора. Стандартные панели используются для коридора шириной 1200 мм, под заказ возможно изготовление панелей другой ширины.

Артикул	Описание
LAN-DC-BPM-42Ux12	Панель-заглушка на место двери коридора 1200 мм для шкафов 42U, 2 шт.
LAN-DC-BPM-48Ux12	Панель-заглушка на место двери коридора 1200 мм для шкафов 48U, 2 шт.



Подробнее на сайте [www.lanmaster.ru/aisle](http://www.lanmaster.ru/aisle)

## LAN-DC-CPF-42Uxx-M LAN-DC-CPF-48Uxx-M



### Панель-заглушка межрядная

Металлическая панель для установки между шкафами в ряду. Предназначена для установки на место отсутствующего шкафа в случае обхождения препятствия (например, колонны), а также для заполнения промежутков при использовании в противоположных рядах шкафов разной ширины.

Артикул	Описание
LAN-DC-CPF-xxUx2-M	Панель-заглушка xxU шириной 200 мм, для установки в ряду между шкафами
LAN-DC-CPF-xxUx3-M	Панель-заглушка xxU шириной 300 мм, для установки в ряду между шкафами
LAN-DC-CPF-xxUx6-M	Панель-заглушка xxU шириной 600 мм, для установки в ряду между шкафами
LAN-DC-CPF-xxUx8-M	Панель-заглушка xxU шириной 800 мм, для установки в ряду между шкафами
*xx – высота панели: 42U, 48U	



Подробнее на сайте [www.lanmaster.ru/aisle](http://www.lanmaster.ru/aisle)

## LAN-DC-CBSP-xxU-WD



## Шкаф LANMASTER SOUNDPROOF

Звукоизолированные шкафы LANMASTER SOUNDPROOF по внешнему виду похожи на обычную офисную мебель и при этом соответствуют всем требованиям к организации правильного размещения 19" оборудования.

Шкаф имеет сварную конструкцию, встроенную систему вентиляции, позволяет устанавливать горизонтальные и вертикальные блоки распределения электропитания (PDU). Использование звукоизолирующих прокладок обеспечивает снижение уровня шума на расстоянии 1 метра от шкафа до 18-21 dB.

Цвет декоративных панелей: лиственница.

Нагрузочная способность: 1000 кг.

Артикул	Описание
LAN-DC-CBSP-18U-WD	Шкаф LANMASTER SOUNDPROOF 18U 750x1130 мм, отделка под дерево
LAN-DC-CBSP-24U-WD	Шкаф LANMASTER SOUNDPROOF 24U 750x1130 мм, отделка под дерево



Подробнее на сайте [www.lanmaster.ru/cabinets-lan](http://www.lanmaster.ru/cabinets-lan)

TWT-CBB-xxU-yyy-G1



PG 19"

## Шкаф напольный 19" серии Business, дверь стекло+металл

Шкаф серии Business используется для размещения 19" оборудования с креплением на двух или четырех монтажных профилях.

Основу конструкции шкафа составляют две несущие сварные рамы. Система крепления 19" направляющих позволяет сдвигать их на любое расстояние по глубине. Шкаф имеет кабельные вводы с возможностью установки щеточной защиты в полу и крыше, а также основное отверстие для ввода кабелей в полу шкафа, закрываемое съемными панелями. При необходимости шкаф может быть установлен на цоколь.

Передняя дверь шкафа – стекло закаленное в металлической раме, задняя – холоднокатаная сталь, без перфорации. Любая дверь может быть установлена в качестве передней либо задней, а также смонтирована для открывания, как на правую, так и на левую сторону.



Подробнее на сайте [www.lanmaster.ru/cabinets-twt](http://www.lanmaster.ru/cabinets-twt)

На 19" направляющих нанесена маркировка номеров юнитов. В комплект шкафа входят ролики и ножки, которые могут быть установлены одновременно. Боковые панели цельнометаллические, съемные, с фиксацией на пластиковые защелки и язычковые замки.

В шкафах шириной 800 мм в базовую комплектацию входят два вертикальных органайзера. Для шкафов шириной 600 мм для организации вертикальных органайзеров используются специальные кольца, устанавливаемые внутри рам шкафа.

Шкафы серии Business имеют продуманную систему заземления. Шкафы поставляются в разобранном виде в четырех (шкафы шириной 600 мм) или пяти (шкафы шириной 800 мм) коробках.

Цвет – черный (RAL 9004).

Максимальная нагрузка – 800 кг.

Артикул	Описание
TWT-CBB-xxU-yy-G1	Шкаф 19" Business, черный, передняя дверь стекло, задняя дверь распашная металл

\*xx – высота шкафа в юнитах: 18, 22, 27, 32, 37, 42, 47.

\*\*yy – ширина и глубина: 6x6, 6x8, 6x10, 6x12, 8x8, 8x10, 8x12.



Подробнее на сайте [www.lanmaster.ru/cabinets-twt](http://www.lanmaster.ru/cabinets-twt)



TWT-CBB-xxU-yyy-P1



PG 19"

## Шкаф напольный 19" серии Business, с перфорированными дверями

Шкаф серии Business используется для размещения 19" оборудования с креплением на двух или четырех монтажных профилях.

Основу конструкции шкафа составляют две несущие сварные рамы. Система крепления 19" направляющих позволяет сдвигать их на любое расстояние по глубине. Шкаф имеет кабельные вводы с возможностью установки щеточной защиты в полу и крыше, а также основное отверстие для ввода кабелей в полу шкафа, закрываемое съемными панелями. При необходимости шкаф может быть установлен на цоколь.

Передняя дверь шкафа – холоднокатаная стальная дверь, с мелкой сложной перфорацией (71%), задняя распашная дверь – холоднокатаная стальная дверь, с мелкой сложной перфорацией (71%).



Подробнее на сайте [www.lanmaster.ru/cabinets-twt](http://www.lanmaster.ru/cabinets-twt)

Любая дверь может быть установлена в качестве передней либо задней, а также смонтирована для открывания, как на правую, так и на левую сторону.

На 19" направляющих нанесена маркировка номеров юнитов. В комплект шкафа входят ролики и ножки, которые могут быть установлены одновременно. Боковые панели цельнометаллические, съемные, с фиксацией на пластиковые защелки и язычковые замки.

В шкафах шириной 800 мм в базовую комплектацию входят два вертикальных органайзера. Для шкафов шириной 600 мм для организации вертикальных органайзеров используются специальные кольца, устанавливаемые внутри рам шкафа.

Шкафы серии Business имеют продуманную систему заземления. Шкафы поставляются в разобранном виде в четырех (шкафы шириной 600 мм) или пяти (шкафы шириной 800 мм) коробках.

Цвет – черный (RAL 9004). Максимальная нагрузка – 800 кг.

Артикул	Описание
TWT-CBB-xxU-yy-G1 *xx – высота шкафа в юнитах: 18, 22, 27, 32, 37, 42, 47 **yy - ширина и глубина: 6x6, 6x8, 6x10, 6x12, 8x8, 8x10, 8x12	Шкаф 19" Business, черный, передняя дв. перфорир., задняя дв. распашная перфорированная



Подробнее на сайте [www.lanmaster.ru/cabinets-twt](http://www.lanmaster.ru/cabinets-twt)

## TWT-CBB-EARTH-SET



### Комплект проводов заземления для шкафов Business

Комплект заземления состоит из набора соединительных проводников с крепежом для электрического заземления элементов конструкции шкафа серии Business.

Провода комплекта оконцованы клеммой для винтового крепежа. Провода заземления боковых панелей имеют размыкаемую конструкцию, позволяющую снимать панели без отсоединения клемм заземления.

Артикул	Описание
TWT-CBB-EARTH-SET	Комплект проводов заземления для шкафов TWT-CBB



Подробнее на сайте [www.lanmaster.ru/cabinets-twt](http://www.lanmaster.ru/cabinets-twt)

## TWT-CBB-TRMP-xxU

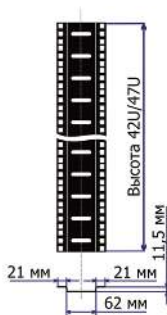

### Транзитные направляющие для шкафов серии Business

Транзитные направляющие для напольных шкафов серии Business предназначены для установки между передними и задними направляющими для снятия излишней нагрузки с установленных полок, а также для создания дополнительной точки опоры под неглубокое оборудование. Цвет – черный (RAL 9004).

Артикул	Описание
TWT-CBB-TRMP-xxU *xx – высота шкафа в юнитах: 18, 22, 27, 32, 37, 42, 47	Транзитные направляющие для шкафов Business xxU, 2 шт., черные



**LANMASTER**



Подробнее на сайте [www.lanmaster.ru/cabinets-twt](http://www.lanmaster.ru/cabinets-twt)

## TWT-CBB-LMP-xxU



### L-направляющие для шкафов серии Business

Монтажные L-профили (направляющие) предназначены для установки серверного оборудования, с шириной превышающей габариты стандартных профилей, в шкафах серии Business. Цвет – черный (RAL 9004).

Артикул	Описание
TWT-CBB-LMP-xxU *xx – высота направляющей в юнитах: 18, 22, 27, 32, 37, 42, 47	L-направляющие для шкафов серии Business, xxU, 2 шт., черные



Подробнее на сайте [www.lanmaster.ru/cabinets-twt](http://www.lanmaster.ru/cabinets-twt)

## TWT-CBB-RGV-L/R



### Кольцо-органайзер для шкафов серии Business

Металлическое кольцо-органайзер предназначено для организации вертикальных кабельных потоков в шкафах серии Business шириной 600 мм.

Кольцо устанавливается внутри несущей рамы шкафа между дверью и 19" направляющими. Для надежной фиксации устанавливаемых колец рекомендуется закреплять их с помощью винтов в соответствующих отверстиях рамы.

Кольца выпускаются в двух вариантах ориентации (левые и правые) для установки на соответствующую сторону рамы.

Цвет – черный (RAL 9004).

Артикул	Описание
TWT-CBB-RGV-L	Металлическое кольцо органайзер, левое, для шкафов Business
TWT-CBB-RGV-R	Металлическое кольцо органайзер, правое, для шкафов Business



Подробнее на сайте [www.lanmaster.ru/cabinets-twt](http://www.lanmaster.ru/cabinets-twt)

## TWT-CBB-BP



### Щеточный кабельный ввод для напольных шкафов Business

Щеточный кабельный ввод предназначен для установки в основание и крышу напольного шкафа TWT серии "Business". Использование щеточных вводов позволяет защитить оборудование в шкафу от проникновения пыли и грязи.

Материал – металлическая рама и щетина из ПВХ.  
Цвет – черный (RAL 9004).

Артикул	Описание
TWT-CBB-BP	Щеточный кабельный ввод для шкафов серии Business



Подробнее на сайте [www.lanmaster.ru/cabinets-twt](http://www.lanmaster.ru/cabinets-twt)

## TWT-CBB-PL-ууу-х



### Цоколь для шкафов серии Business

Цоколь для напольных шкафов серии Business позволяет поднять шкаф по отношению к уровню пола на высоту 100 или 200 мм, для организации подвода кабеля снизу в случае установки шкафа на фальшпол или подиум, а также для обеспечения дополнительного пространства для хранения запаса кабеля. Все панели цоколя – съемные, что позволяет организовать подвод кабеля к шкафу с любой стороны. Цоколь может устанавливаться на ножки. Поставляется в разобранном виде. Цвет – черный (RAL9004).

Артикул	Описание
TWT-CBB-PL-6x6-х	Цоколь для шкафов Business 600x600
TWT-CBB-PL-6x8-х	Цоколь для шкафов Business 600x800
TWT-CBB-PL-6x10-х	Цоколь для шкафов Business 600x1000
TWT-CBB-PL-6x12-х	Цоколь для шкафов Business 600x1200
TWT-CBB-PL-8x8-х	Цоколь для шкафов Business 800x800
TWT-CBB-PL-8x10-х	Цоколь для шкафов Business 800x1000
TWT-CBB-PL-8x12-х	Цоколь для шкафов Business 800x1200

\*х – высота цоколя: 1 – 100 мм, 2 – 200 мм



Подробнее на сайте [www.lanmaster.ru/cabinets-twt](http://www.lanmaster.ru/cabinets-twt)



## TWT-CBB-UNT TWT-CBB-UNT/RF



### Элемент для соединения шкафов серии Business

Соединительные элементы применяются для скрепления шкафов серии Business между собой при установке в ряды.

Скобы для соединения шкафов устанавливаются при снятых боковых панелях. Для одного соединения требуется использовать четыре скобы.

Планки с фиксацией на крыше используются для соединения шкафов без необходимости демонтажа боковых панелей. Для одного соединения требуется использовать две планки.

Артикул	Описание
TWT-CBB-UNT	Скоба для соединения шкафов серии Business
TWT-CBB-UNT/RF	Планка для соединения шкафов серии Business с фиксацией на крыше



Подробнее на сайте [www.lanmaster.ru/cabinets-twt](http://www.lanmaster.ru/cabinets-twt)

## TWT-CBE-xxU-yyy



### Шкаф напольный 19" серии Eco

Шкаф напольный, серии Eco, используется для размещения 19" оборудования, с креплением на двух или четырех монтажных профилях. Шкаф имеет возможность установки потолочного вентиляторного модуля. Передняя дверь выполнена из ударопрочного тонированного стекла с язычковым замком. Задняя и боковые панели – съемные, с фиксацией на защелках.

Основу конструкции шкафа составляет несущий каркас разборного типа. В полу шкафа имеются отверстия для кабельных вводов, закрываемые съемными крышками. На 19" направляющих нанесены номера юнитов. Глубина установки направляющих может плавно изменяться.

Цвет – серый (RAL 7044, 7039). Максимальная нагрузка – 300 кг.

Артикул	Описание
TWT-CBE-xxU-6x6	Шкаф 19" Eco, xxU 600x600, дверь стекло
TWT-CBE-xxU-6x8	Шкаф 19" Eco, xxU 600x800, дверь стекло
*xx – высота шкафа в юнитах: 21, 27, 31, 36, 42	

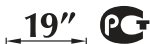

Подробнее на сайте [www.lanmaster.ru/cabinets-twt](http://www.lanmaster.ru/cabinets-twt)

## TWT-CBE-BP

## Щеточный кабельный ввод



Щеточный кабельный ввод предназначен для установки в основание и крышу напольных шкафов серий Eco.

Использование щеточных вводов позволяет защитить оборудование в шкафу от проникновения пыли и грязи, снижает риск повреждения кабеля о края вводного лючка, обеспечивает частичную фиксацию кабеля, вводимого в шкаф.

Материал – металлическая рама и щетина из ПВХ.

Артикул	Описание
TWT-CBE-BP	Щеточный кабельный ввод для напольных шкафов Eco, темно-серый



Подробнее на сайте [www.lanmaster.ru/cabinets-twt](http://www.lanmaster.ru/cabinets-twt)

## TWT-CBWTG-xU-ууу-ВК



## Шкаф настенный угловой

Угловой настенный шкаф используется для размещения сетевого и телекоммуникационного 19" оборудования. Необычная форма шкафа позволяет использовать его в условиях ограниченного пространства, устанавливая шкаф в углу помещения. Шкафы выпускаются в двух вариантах глубины: 430 мм и 600 мм. Установка оборудования и фронтальных полок возможна только на пару передних профилей, с учетом ограничений по глубине. Профили имеют регулировку по глубине с шагом 15 мм. В крыше шкафа предусмотрены места для установки 2-х вентиляторов. Отверстия для ввода кабеля, закрытые резиновой мембраной, расположены в дальнем углу шкафа.

Артикул	Описание
TWT-CBWTG-xU-6x4-BK	Шкаф настенный угловой, xU 600x430, стеклянная дверь, черный
TWT-CBWTG-xU-6x6-BK	Шкаф настенный угловой, xU 600x600, стеклянная дверь, черный

\*x – высота шкафа в юнитах: 4, 6, 9

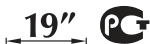

Подробнее на сайте [www.lanmaster.ru/wall-cabinet](http://www.lanmaster.ru/wall-cabinet)

## TWT-CBWPG-xxU-yyy-GY



### Шкаф настенный серии Pro со стеклянной дверью

Настенный шкаф для размещения 19" оборудования. В крыше шкафа предусмотрены места для установки 2-х одиночных вентиляторов либо модуля на два вентилятора. Крыша и дно шкафа имеют отверстия для ввода кабелей и установки щеточного кабельного ввода. Тонированная стеклянная дверь с замком может навешиваться для открывания направо или налево. Съемные боковые панели крепятся на пластиковых защелках и имеют отверстия для установки замков. Шкаф поставляется в разобранном виде.

Цвет – серый (RAL 7039, 7044). Максимальная нагрузка – 60 кг.

Артикул	Описание
TWT-CBWPG-xxU-6x4-GY	Шкаф настенный серии Pro, xxU 600x450, стеклянная дверь
TWT-CBWPG-xxU-6x6-GY	Шкаф настенный серии Pro, xxU 600x600, стеклянная дверь
TWT-CBWPG-xxU-6x8-GY	Шкаф настенный серии Pro, xxU 600x800, стеклянная дверь

\*xx – высота шкафа в юнитах: 4, 6, 9, 12, 15, 18, 22, 27

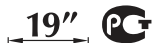

Подробнее на сайте [www.lanmaster.ru/wall-cabinet](http://www.lanmaster.ru/wall-cabinet)

## TWT-CBWPM-xxU-yyy-GY



### Шкаф настенный серии Pro с металлической дверью

Настенный шкаф для размещения 19" оборудования. В крыше шкафа предусмотрены посадочные места для установки 2-х одиночных вентиляторов либо модуля на два вентилятора. Крыша и дно шкафа имеют отверстия для ввода кабелей, с возможностью установки щеточного кабельного ввода. Металлическая дверь с замком может навешиваться для открывания направо или налево. Съемные боковые панели крепятся на пластиковых защелках и имеют отверстия для установки замков. Шкаф поставляется в разобранном виде.

Цвет – серый (RAL 7039, 7044). Максимальная нагрузка – 60 кг.

Артикул	Описание
TWT-CBWPM-xxU-6x4-GY	Шкаф настенный серии Pro, xxU 600x450, металлическая дверь
TWT-CBWPM-xxU-6x6-GY	Шкаф настенный серии Pro, xxU 600x600, металлическая дверь
TWT-CBWPM-xxU-6x8-GY	Шкаф настенный серии Pro, xxU 600x800, металлическая дверь

\*xx – высота шкафа в юнитах: 4, 6, 9, 12, 15, 18, 22, 27

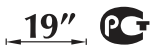

Подробнее на сайте [www.lanmaster.ru/wall-cabinet](http://www.lanmaster.ru/wall-cabinet)

## TWT-CBW3G-xxU-6x6-GY



### Шкаф настенный серии Pro 3-секционный со стеклянной дверью

Настенный шкаф для размещения 19" оборудования. Крыша и дно шкафа имеют отверстия для ввода кабелей, с возможностью установки щеточного кабельного ввода. Тонированная стеклянная дверь с замком может навешиваться для открывания направо или налево. Съемные боковые панели крепятся на пластиковых защелках и имеют отверстия для установки замков. Шкаф крепится к задней секции поворотными петлями и может открываться на угол до 120°. В закрытом состоянии секции фиксируются замком. Возможность поворота шкафа на петлях предоставляет удобный доступ к оборудованию с тыльной стороны. Шкаф поставляется в собранном виде. Цвет – серый (RAL 7039, 7044). Максимальная нагрузка – 60 кг.

Артикул	Описание
TWT-CBW3G-xxU-6x6-GY *xx – высота шкафа в юнитах: 6, 9, 12, 15, 18, 22, 27	Шкаф настенный Pro, 3-секционный, xxU 600x600, стеклянная дверь



Подробнее на сайте [www.lanmaster.ru/wall-cabinet](http://www.lanmaster.ru/wall-cabinet)

**TWT-CBW3M-xxU-6x6-GY****Шкаф настенный серии Pro 3-секционный с металлической дверью**

Настенный шкаф для размещения 19" оборудования. Крыша и дно шкафа имеют отверстия для ввода кабелей, с возможностью установки щеточного кабельного ввода. Металлическая дверь с замком может навешиваться для открывания направо или налево. Съемные боковые панели крепятся на пластиковых защелках и имеют отверстия для установки замков. Шкаф крепится к задней секции поворотными петлями и может открываться на угол до 120°. В закрытом состоянии секции фиксируются замком. Возможность поворота шкафа на петлях предоставляет удобный доступ к оборудованию с тыльной стороны. Шкаф поставляется в собранном виде.

Цвет – серый (RAL 7039, 7044). Максимальная нагрузка – 60 кг.

Артикул	Описание
TWT-CBW3M-xxU-6x6-GY *xx – высота шкафа в юнитах: 6, 9, 12, 15, 18, 22, 27	Шкаф настенный Pro, 3-секционный, xxU 600x600, металлическая дверь

19" 



Подробнее на сайте [www.lanmaster.ru/wall-cabinet](http://www.lanmaster.ru/wall-cabinet)



## TWT-CBW-BP



### Щеточный кабельный ввод для настенных шкафов серии Pro

Щеточный кабельный ввод предназначен для установки в основание и крышу настенного шкафа TWT серии «Pro».

Использование щеточных вводов позволяет защитить оборудование в шкафу от проникновения пыли и грязи, снижает риск повреждения кабеля о края вводного лючка, обеспечивает частичную фиксацию кабеля, вводимого в шкаф.

Материал – металлическая рама и щетина из ПВХ.  
Цвет – серый (RAL 7035).

Артикул	Описание
TWT-CBW-BP	Щеточный кабельный ввод для настенных шкафов серии Pro, серый



Подробнее на сайте [www.lanmaster.ru/wall-cabinet](http://www.lanmaster.ru/wall-cabinet)

## TWT-CBWNG-xxU-yyy-BK



### Шкаф настенный 19" со стеклянной дверью, серии Next

Шкаф настенный серии Next используется для размещения 19" оборудования, с креплением на двух или четырех монтажных профилях. Пол и крыша шкафа имеют места для установки двух вентиляторов. Шкаф имеет кабельные вводы с возможностью установки щеточной защиты в полу, крыше и на задней стенке. Передняя дверь с тонированным стеклом и замком язычкового типа может быть перевешена для открывания в другую сторону. Боковые панели съемные, с фиксацией изнутри шкафа. Цвет – черный (RAL 9004). Максимальная нагрузка – 60 кг.

Артикул	Описание
TWT-CBWNG-xxU-6x4-BK	Шкаф настенный Next, xxU 550x450, стеклянная дверь, черный
TWT-CBWNG-xxU-6x6-BK	Шкаф настенный Next, xxU 550x600, стеклянная дверь, черный

\*xx – высота шкафа в юнитах: 6, 9, 12, 15

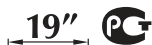

Подробнее на сайте [www.lanmaster.ru/wall-cabinet](http://www.lanmaster.ru/wall-cabinet)

## TWT-CBWNM-xxU-yyU-BK



### Шкаф настенный 19" с металлической дверью, серии Next

Шкаф настенный серии Next используется для размещения 19" оборудования, с креплением на двух или четырех монтажных профилях. Пол и крыша шкафа имеют места для установки двух вентиляторов. Шкаф имеет кабельные вводы с возможностью установки щеточной защиты в полу, крыше и на задней стенке. Цельнометаллическая передняя дверь с замком язычкового типа может быть перевешена для открывания в другую сторону. Боковые панели съемные, с фиксацией изнутри шкафа. Цвет – черный (RAL 9004). Максимальная нагрузка – 60 кг.

Артикул	Описание
TWT-CBWNM-xxU-6x4-BK	Шкаф настенный Next, xxU 550x450, металлическая дверь, черный
TWT-CBWNM-xxU-6x6-BK	Шкаф настенный Next, xxU 550x600, металлическая дверь, черный
*xx – высота шкафа в юнитах: 6, 9, 12, 15	



Подробнее на сайте [www.lanmaster.ru/wall-cabinet](http://www.lanmaster.ru/wall-cabinet)

## TWT-CBWx-EARTH-SET



### Комплект заземления для шкафов серий Next и Pro

Комплект проводов заземления для настенных шкафов серий Next и PRO состоит из набора соединительных проводников с крепежом и используется для обеспечения гальванической связи между элементами шкафа и заземления всей конструкции шкафа.

Артикул	Описание
TWT-CBWN-EARTH-SET	Комплект проводов заземления для шкафов TWT-CBWN
TWT-CBWP-EARTH-SET 	Комплект проводов заземления для шкафов TWT-CBWP

EAC



Подробнее на сайте [www.lanmaster.ru/wall-cabinet](http://www.lanmaster.ru/wall-cabinet)

 LANMASTER

## TWT-CBWSF-xxU-6x4-GY

### Шкаф антивандальный пенального типа



Шкаф антивандальный пенального типа предназначен для установки 19" оборудования в местах с вероятностью несанкционированного воздействия. Шкаф имеет сварную конструкцию и сдвижную металлическую дверь, фиксирующуюся замком ригельного типа. В верхней части боковых стенок шкафа расположено по 9 отверстий типа жалюзи для вентиляции. Крыша и дно шкафа имеют отверстия для ввода кабелей. В шкафу установлены два монтажных профиля, глубина установки может регулироваться. Крепление шкафа к стене осуществляется в 4-х точках на задней стенке. Шкаф поставляется в собранном виде. Цвет – серый (RAL 7035). Максимальная нагрузка – 60 кг.

#### Артикул

TWT-CBWSF-xxU-6x4-GY

\*xx – высота шкафа в юнитах: 6, 9, 12, 15

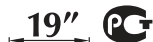

#### Описание

Шкаф антивандальный пенального типа, xxU 600x400, серый



Подробнее на сайте [www.lanmaster.ru/wall-cabinet](http://www.lanmaster.ru/wall-cabinet)

## TWT-CBWL-xxU-6x4

Шкаф настенный 19"  
серии Lite

Шкаф настенный серии Lite используется для размещения активного и пассивного 19" оборудования с фронтальным креплением. Глубина шкафа – 450 мм. Шкаф имеет только передние профили. Конструкция шкафа допускает перемещение профилей по глубине на любое расстояние.

Передняя дверь выполнена из тонированного стекла с замком язычкового типа. Задняя стенка в стандартной комплектации отсутствует и поставляется отдельно. Боковые стенки несъемные. Кабельные вводы расположены в основании и крыше шкафа. Цвет – серый (RAL 7035). Максимальная нагрузка – 30 кг.

Артикул	Описание
TWT-CBWL-xxU-6x4	Шкаф настенный Lite, xxU 520x450
TWT-CBWL-FPB-xxU	Задняя панель для шкафа Lite, xxU
TWT-CBWL-PR-xxU	Комплект дополнительных направляющих для шкафа Lite (2 шт.), xxU

\*xx – высота шкафа в юнитах: 4, 6, 9, 12, 15

19"



Подробнее на сайте [www.lanmaster.ru/wall-cabinet](http://www.lanmaster.ru/wall-cabinet)

## TWT-CBW10-xxU-3x3



## Шкаф настенный 10" серии Lite

Шкаф настенный 10" серии Lite используется для размещения активного и пассивного 10" оборудования с фронтальным креплением. Глубина шкафа – 310 мм. Шкаф имеет только передние профили. Конструкция шкафа допускает перемещение профилей на любое расстояние по глубине.

Передняя дверь выполнена из тонированного стекла с замком язычкового типа и допускает возможность установки с открытием как в правую, так и в левую сторону. Задняя стенка не входит в стандартную комплектацию и поставляется отдельно.

Боковые стенки не съемные. Кабельные вводы расположены в основании и крыше шкафа.

Цвет – серый (RAL 7035). Максимальная нагрузка – 30 кг.

Артикул	Описание
TWT-CBW10-xxU-3x3	Шкаф настенный Lite 10", xxU 300x310
TWT-CBW10-FPB-xxU *xx – высота шкафа в юнитах: 4, 6, 9, 12, 15	Задняя панель для шкафа Lite 10", xxU

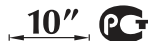

Подробнее на сайте [www.lanmaster.ru/wall-cabinet](http://www.lanmaster.ru/wall-cabinet)

## TWT-CBW10-SF254-1U

## Полка фронтальная, 10"



Полка фронтальная (консольная) предназначена для размещения нестандартного оборудования в 10" шкафах. Перфорация полки обеспечивает вентиляцию устанавливаемого на нее оборудования.

Комплект поставки: полка, винты крепления.

Артикул	Описание
TWT-CBW10-SF254-1U	Полка фронтальная для шкафа 10", 1U, нагрузка – 18 кг

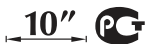

Подробнее на сайте [www.lanmaster.ru/shelf](http://www.lanmaster.ru/shelf)



## TWT-ORG1U-3V/10

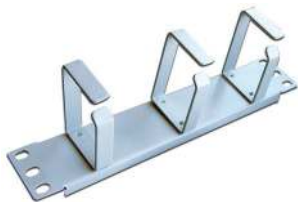

### Кабельный органайзер металлический, 10"

Кабельный органайзер предназначен для укладки избыточной длины коммутационных шнуров, что позволяет упорядочить размещение шнуров, избежать образования петель, а также обеспечить хорошую видимость элементов маркировки. Конструкция органайзера рассчитана на установку в 10" шкафы с монтажным расстоянием между направляющими 254 мм. Ширина органайзера составляет 269 мм.

Артикул	Описание
TWT-ORG1U-3V/10	Органайзер металлический, 10", 1U, 3 кольца

10"



Подробнее на сайте [www.lanmaster.ru/org](http://www.lanmaster.ru/org)

## TWT-RACK1-xxU

## Стойка однорамная 19"



Однорамная напольная стойка предназначена для открытого размещения телекоммуникационного, кроссового и сетевого 19" оборудования, с креплением на двух фронтальных профилях, а также полок фронтального крепления.

В комплект поставки входят ролики.

Максимальная нагрузка – 150кг.

Цвет – серый (RAL 7035).

Артикул	Описание
TWT-RACK1-xxU	Стойка однорамная xxU

\*xx – высота стойки в юнитах: 29, 33, 38, 42, 47

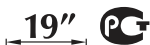

Подробнее на сайте [www.lanmaster.ru/open-rack](http://www.lanmaster.ru/open-rack)

## TWT-RACK2-xxU-YYY

## Стойка двухрамная 19"



Двухрамная напольная стойка предназначена для открытого размещения телекоммуникационного, кроссового и сетевого 19" оборудования, с креплением на четырех монтажных профилях, а также полок фронтального крепления.

Для обеспечения жесткости на верхние части рам устанавливаются соединительные планки. Стойки поставляется в разобранном виде в одной упаковке. В комплект поставки входят ролики.

Максимальная нагрузка – 350 кг.

Цвет – серый (RAL 7035).

Артикул	Описание
TWT-RACK2-xxU-6x6	Стойка двухрамная xxU, 600x600, серая
TWT-RACK2-xxU-6x8	Стойка двухрамная xxU, 600x800, серая
TWT-RACK2-xxU-6x10	Стойка двухрамная xxU, 600x1000, серая

\*xx – высота стойки в юнитах: 29, 33, 38, 42, 47

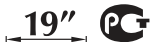

Подробнее на сайте [www.lanmaster.ru/open-rack](http://www.lanmaster.ru/open-rack)

## TWT-RACK2-xxU-ADJ



### Стойка двухрамная с регулируемой глубиной

Открытая двухрамная стойка с регулируемой глубиной предназначена для монтажа 19" оборудования на две или четыре точки крепления. Конструкция стойки позволяет изменять расстояние между рамами с монтажными профилями в диапазоне 560-1020 мм, что предоставляет возможность быстро адаптировать стойку к оборудованию разных размеров. На поперечные профили нанесена нумерация для точной регулировки глубины. Ролики и ножки входят в комплект поставки. Поставляется в разобранном виде.

Цвет – черный (RAL 9005). Материал – сталь.

Артикул	Описание
TWT-RACK2-xxU-ADJ *xx – высота стойки: 42U, 48U	Стойка двухрамная xxU, с регулируемой глубиной, черная

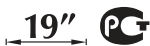

Подробнее на сайте [www.lanmaster.ru/open-rack](http://www.lanmaster.ru/open-rack)

## TWT-RACK2-xxU-LT-ADJ

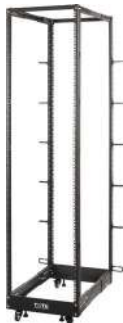

### Стойка двухрамная облегченная, с регулируемой глубиной

Открытая двухрамная стойка с регулируемой глубиной предназначена для монтажа 19" оборудования на две или четыре точки крепления, выдерживает до 360 кг сбалансированной нагрузки. Конструкция стойки позволяет изменять расстояние между рамами с монтажными профилями в диапазоне 560-1020 мм, что предоставляет возможность быстро адаптировать стойку к оборудованию разных размеров. На поперечные профили нанесена нумерация для точной регулировки глубины. Ролики и ножки входят в комплект поставки. Поставляется в разобранном виде.

Цвет – черный (RAL 9005). Материал – сталь.

#### Артикул

TWT-RACK2-42U-LT-ADJ

\*xx – высота стойки: 42U, 48U

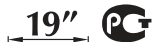

#### Описание

Стойка двухрамная облегченная, с регулируемой глубиной, черная



Подробнее на сайте [www.lanmaster.ru/open-rack](http://www.lanmaster.ru/open-rack)

## LAN-DC-CB-S4-10/xxx



### Полка силовая для шкафов серии DCS

Силовая полка с креплением на 4 точки предназначена для установки в шкафах LANMASTER серии DCS глубиной 1070 мм и 1200 мм. Перфорация полки обеспечивает дополнительную вентиляцию установленного на нее оборудования. Полка крепится в шкаф на боковых кронштейнах, положение которых может регулироваться. Полка с повышенной нагрузкой рассчитана на вес до 280 кг, что позволяет ее использовать для размещения аккумуляторных батарей.

Цвет – черный.

Материал – сталь.

Артикул	Описание
LAN-DC-CB-S4-10/45	Полка 4 точки для шкафов LANMASTER DCS, нагрузка – 45 кг
LAN-DC-CB-S4-10/280	Полка 4 точки для шкафов LANMASTER DCS, нагрузка – 280 кг

19" 



Подробнее на сайте [www.lanmaster.ru/shelf](http://www.lanmaster.ru/shelf)

## TWT-CBB-S4-y/xx

**Hit**



### Полка силовая для шкафов Business

Силовая полка предназначена для установки нестандартного оборудования в 19" шкафах. Перфорация полки обеспечивает вентиляцию устанавливаемого на нее оборудования. Полка имеет крепление на 4 направляющие, с боковой фиксацией. Помимо стандартных полок (нагрузка – 60 кг) для напольных шкафов выпускаются усиленные полки, рассчитанные на нагрузку до 100 кг. Цвет – черный (RAL 9004).

Артикул	Описание
TWT-CBB-S4-6/xx	Полка 4 точки, для напольных шкафов глубиной 600 мм
TWT-CBB-S4-8/xx	Полка 4 точки, для напольных шкафов глубиной 800 мм
TWT-CBB-S4-10/xx	Полка 4 точки, для напольных шкафов глубиной 1000 мм
TWT-CBB-S4-12/xx	Полка 4 точки, для напольных шкафов глубиной 1200 мм

\*xx – максимальная нагрузка на полку: 60, 100 кг

19" 



Подробнее на сайте [www.lanmaster.ru/shelf](http://www.lanmaster.ru/shelf)

## TWT-CBW-S4-x/60



### Полка силовая для настенных шкафов

Силовая полка предназначена для установки нестандартного оборудования в 19" настенных шкафах. Перфорация полки обеспечивает вентиляцию устанавливаемого на нее оборудования. Полка имеет крепление на 4 направляющие, с боковой фиксацией.

Цвет – серый.

Артикул	Описание
TWT-CBW-S4-4/60	Полка 4 точки, для настенных шкафов глубиной 450 мм
TWT-CBW-S4-6/60	Полка 4 точки, для настенных шкафов глубиной 600 мм
TWT-CBW-S4-8/60	Полка 4 точки, для настенных шкафов глубиной 800 мм

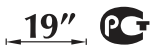

Подробнее на сайте [www.lanmaster.ru/shelf](http://www.lanmaster.ru/shelf)



## TWT-RACK2-S4-xx/80



### Полка силовая для двухрамных стоек

Силовая полка с креплением на четырех монтажных профилях предназначена для размещения телекоммуникационного, кроссового, сетевого и прочего оборудования в открытых напольных двухрамных стойках.

Полка имеет элементы перфорации и ребра жесткости по периметру конструкции.

В комплект поставки входят винты для крепления полки.

Максимальная нагрузка – 80 кг.

Цвет – серый (RAL 7035).

Артикул	Описание
TWT-RACK2-S4-10/80	Полка для двухрамных стоек глубиной 1000 мм, 4 точки
TWT-RACK2-S4-8/80	Полка для двухрамных стоек глубиной 800 мм, 4 точки
TWT-RACK2-S4-6/80	Полка для двухрамных стоек глубиной 600 мм, 4 точки

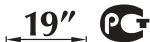

Подробнее на сайте [www.lanmaster.ru/shelf](http://www.lanmaster.ru/shelf)

## TWT-RACK2-S4-ADJ/45

### Полка для стоек с регулируемой глубиной



Раздвижная полка предназначена для установки в стойку с регулируемой глубиной. Глубина полки изменяется в диапазоне 560–1020 мм и фиксируется при помощи боковых винтов. Полка имеет крепление на 4 монтажных профиля, с фронтальной фиксацией.

Цвет – черный (RAL 9005).

Материал – сталь.

Максимальная нагрузка – 45 кг.

Артикул	Описание
TWT-RACK2-S4-ADJ/45	Полка с креплением на 4 точки для стоек с регулируемой глубиной

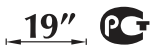

Подробнее на сайте [www.lanmaster.ru/shelf](http://www.lanmaster.ru/shelf)

## TWT-CB-SFxxx-yU/zz



**Hit**



### Полка фронтальная

Полка фронтальная (консольная) предназначена для размещения нестандартного оборудования в 19" шкафах и стойках. Перфорация полки обеспечивает вентиляцию устанавливаемого на нее оборудования. Фронтальные полки выпускаются в двух вариантах высоты: 1U (максимальная нагрузка до 18 кг) и 2U (максимальная нагрузка до 60 кг).

Комплект поставки: полка, винты крепления.

Артикул	Описание
TWT-CB-SF300-1U/18 	Полка фронтальная, глубина 300 мм, 1U, нагрузка - 18 кг
TWT-CB-SF300-2U/60	Полка фронтальная, глубина 300 мм, 2U, нагрузка - 60 кг
TWT-CB-SF350-1U/18 	Полка фронтальная, глубина 350 мм, 1U, нагрузка - 18 кг
TWT-CB-SF350-2U/60	Полка фронтальная, глубина 350 мм, 2U, нагрузка - 60 кг

19" 



Подробнее на сайте [www.lanmaster.ru/shelf](http://www.lanmaster.ru/shelf)

## TWT-CB-SFBFxxx-1U/18



### Полка фронтальная, под задний фиксатор

Полка фронтальная (консольная) предназначена для размещения нестандартного оборудования в 19" шкафах и стойках. Перфорация полки обеспечивает вентиляцию устанавливаемого на нее оборудования. Полка имеет отверстия для крепежа дополнительной пары задних фиксаторов для крепления полки на 4 монтажных профиля с целью повышения ее нагрузочной способности. Максимальная нагрузка (при фронтальной установке) – 18 кг. Максимальная нагрузка (при установке на 4 точки) – 60 кг. Цвет – черный (RAL 9004).

Артикул	Описание
TWT-CB-SFBF150-1U/18	Полка фронтальная, под задний фиксатор, глубина 150 мм, 1U, нагрузка – 18 кг
TWT-CB-SFBF250-1U/18	Полка фронтальная, под задний фиксатор, глубина 250 мм, 1U, нагрузка – 18 кг
TWT-CB-SFBF300-1U/18	Полка фронтальная, под задний фиксатор, глубина 300 мм, 1U, нагрузка – 18 кг

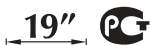

Подробнее на сайте [www.lanmaster.ru/shelf](http://www.lanmaster.ru/shelf)

## TWT-CB-SFIX-SET



### Комплект задних фиксаторов для полок TWT-CB-SFBF

Комплект задних фиксаторов предназначен для установки полки TWT-CB-SFBF на 4 монтажных профиля шкафа, с целью повышения нагрузочной способности полки. Конструкция фиксатора, с широким диапазоном регулировки по глубине, позволяет устанавливать полки в шкафы разной глубины и с разным расстоянием между передними и задними монтажными профилями. Цвет – черный (RAL 9004).

#### Артикул

TWT-CB-SFIX-SET

#### Описание

Комплект задних фиксаторов для полок TWT-CB-SFBF, 2 шт.



Подробнее на сайте [www.lanmaster.ru/shelf](http://www.lanmaster.ru/shelf)

## TWT-CB-DRW-xU

### Ящик выдвижной 19", с замком



Выдвижной ящик 19" с фронтальным креплением предназначен для хранения документов, инструментов и прочих принадлежностей в 19" шкафах и стойках. Ящики оборудуются выдвижным механизмом на основе роликовых кассет с ограничением хода, а также замком язычкового типа.

Габаритные размеры (ГxШxВ) – 360 мм x 440 мм x 1U/2U/3U/4U/ 5U.

Артикул	Описание
TWT-CB-DRW-1U	Ящик выдвижной 19", с замком, 1U, черный
TWT-CB-DRW-2U	Ящик выдвижной 19", с замком, 2U, черный
TWT-CB-DRW-3U	Ящик выдвижной 19", с замком, 3U, черный
TWT-CB-DRW-4U	Ящик выдвижной 19", с замком, 4U, черный
TWT-CB-DRW-5U	Ящик выдвижной 19", с замком, 5U, черный



Подробнее на сайте [www.lanmaster.ru/shelf](http://www.lanmaster.ru/shelf)

## TWT-CBB-SKM-2U/20 TWT-CBB-SKF355-1U/18

### Полка под клавиатуру выдвижная



Выдвижные полки под клавиатуру предназначены для размещения монитора, клавиатуры и мыши для управления оборудованием в 19" шкафах и стойках. Бортик на фронтальной части полки обеспечивает удобство работы с клавиатурой и является ограничителем ее перемещения. Выпускаются полки высотой 2U и 1U.

Комплект поставки: полка, винты крепления.

Максимальная нагрузка – 20 кг.

Цвет – черный (RAL 9004).

Артикул	Описание
TWT-CBB-SKM-2U/20	Полка для клавиатуры и мыши выдвижная консольная, 2U
TWT-CB-SKF355-1U/18	Полка для клавиатуры выдвижная фронтальная, глубина 355 мм, 1U

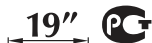

Подробнее на сайте [www.lanmaster.ru/shelf](http://www.lanmaster.ru/shelf)

## TWT-CBB-SM-xx/20

### Полка выдвижная

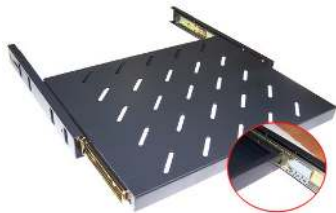

Выдвижная полка предназначена для быстрого и удобного доступа к установленному на ней оборудованию. Перфорация полки обеспечивает дополнительную вентиляцию и теплоотвод. Полка имеет крепление на 4 направляющие, с боковой фиксацией. Телескопические салазки позволяют выдвигать полку на расстояние до 228 мм.

Комплект поставки: полка, салазки, винты крепления. Максимальная нагрузка – 20 кг. Цвет – черный (RAL 9004).

Артикул	Описание
TWT-CBB-SM-6/20	Полка выдвижная 4 точки, для шкафов глубиной 600мм, 20кг
TWT-CBB-SM-8/20	Полка выдвижная 4 точки, для шкафов глубиной 800мм, 20кг
TWT-CBB-SM-10/20	Полка выдвижная 4 точки, для шкафов глубиной 1000мм, 20кг
TWT-CBB-SM-12/20	Полка выдвижная 4 точки, для шкафов глубиной 1200мм, 20кг

19" 



Подробнее на сайте [www.lanmaster.ru/shelf](http://www.lanmaster.ru/shelf)



## LAN-DC-ACU-4xUx6x10

## Межрядный кондиционер 10 кВт



Межрядный автономный кондиционер предназначен для установки в ряду шкафов для подачи холодного воздуха в пространство изолированного коридора. Кондиционер выполнен в формате моноблока шириной 600 мм. На передней панели кондиционера расположена панель управления и отображения информации о температуре и режиме работы.

Мощность охлаждения – 10,3 кВт.

Тип хладагента – R410a.

Входное напряжение – 400В, 3 фазы, 50 Гц.

Артикул	Описание
LAN-DC-ACU-42Ux6x10	Межрядный кондиционер 10KW, 42U 600x1100 мм
LAN-DC-ACU-48Ux6x10	Межрядный кондиционер 10KW, 48U 600x1100 мм



Подробнее на сайте [www.lanmaster.ru/fan](http://www.lanmaster.ru/fan)

## LAN-DC-ACU-4xUx3x10

## Межрядный кондиционер 5 кВт



Межрядный автономный кондиционер предназначен для установки в ряду шкафов для подачи холодного воздуха в пространство изолированного коридора. Кондиционер выполнен в формате моноблока шириной 300 мм. На передней панели кондиционера расположена панель управления и отображения информации о температуре и режиме работы.

Мощность охлаждения – 5,2 кВт.

Тип хладагента – R410a.

Входное напряжение – 220В, 1 фаза, 50 Гц.

Артикул	Описание
LAN-DC-ACU-42Ux3x10	Межрядный кондиционер 5KW, 42U 300x1050 мм
LAN-DC-ACU-48Ux3x10	Межрядный кондиционер 5KW, 48U 300x1050 мм



Подробнее на сайте [www.lanmaster.ru/fan](http://www.lanmaster.ru/fan)

## LAN-DC-CB-FAN6-10



### Блок вентиляторов для шкафов серии DCS

Блок вентиляторов предназначен для установки в крышу шкафа серии DCS для отвода горячего воздуха от активного оборудования размещаемого в шкафу. Блок состоит из 6-ти вентиляторов и имеет шнур питания длиной 2 метра. Подходит для установки в шкафах LANMASTER DCS глубиной 1070 и 1200 мм.

Артикул	Описание
LAN-DC-CB-FAN6-10	Блок 6-ти вентиляторов в крышу шкафа LANMASTER DCS глубиной 1070/1200 мм

## TWT-CBB-FANxx-yy



## Потолочная вентиляторная панель

Потолочная вентиляторная панель предназначена для установки под верхнюю панель (крышу) напольных шкафов для принудительного охлаждения активного оборудования, размещаемого в шкафу.

В зависимости от глубины шкафа в панель может устанавливаться от 2-х до 8-ми вентиляторов с подшипниками качения.

Артикул	Описание
TWT-CBB-FANB2-xx	Блок 2-х вентиляторов в крышу шкафа Business глубиной 600/800/1000/1200 мм
TWT-CBB-FANB4-xx	Блок 4-х вентиляторов в крышу шкафа Business глубиной 800/1000/1200 мм
TWT-CBB-FANB6-xx	Блок 6-ти вентиляторов в крышу шкафа Business глубиной 800/1000/1200 мм
TWT-CBB-FANB8-xx	Блок 8-ти вентиляторов в крышу шкафа Business глубиной 1000/1200 мм

\*\*xx - глубина шкафа: 6, 8, 10, 12



Подробнее на сайте [www.lanmaster.ru/fan](http://www.lanmaster.ru/fan)

## TWT-CBE-FANx-x



### Потолочная вентиляторная панель для шкафов серии Eco

Потолочная вентиляторная панель предназначена для установки под верхнюю панель (крышу) напольных шкафов для принудительного охлаждения активного оборудования.

Для шкафов серии Eco выпускаются панели с 2 и 4 вентиляторами с подшипниками скольжения.

Артикул	Описание
TWT-CBE-FAN2-6	Блок вентиляторов в крышу шкафа Eco глубиной 600 мм, 2 вентилятора
TWT-CBE-FAN2-8	Блок вентиляторов в крышу шкафа Eco глубиной 800 мм, 2 вентилятора
TWT-CBE-FAN4-6	Блок вентиляторов в крышу шкафа Eco глубиной 600 мм, 4 вентилятора
TWT-CBE-FAN4-8	Блок вентиляторов в крышу шкафа Eco глубиной 800 мм, 4 вентилятора

## TWT-CBW-FANB2 TWT-CBW-FAN1-BB

**Hit**



## Вентиляторы для настенных шкафов серии Pro

Вентиляторы предназначены для установки на верхнюю панель (крышу) настенных шкафов серии Pro. Поставляются, как в виде блока из двух вентиляторов с выключателем и шнуром питания, так и в виде отдельных вентиляторов без шнура питания для подключения при помощи клеммных соединителей. Используемый тип вентилятора – с подшипником качения.

Артикул	Описание
TWT-CBW-FANB2	Блок 2-х вентиляторов в крышу настенного шкафа Pro
TWT-CBW-FAN1-BB	Вентилятор с подшипником для настенных шкафов Pro
TWT-CBW-FANB1-1.8	Вентилятор для настенных шкафов со шнуром питания 1.8 м



Подробнее на сайте [www.lanmaster.ru/fan](http://www.lanmaster.ru/fan)

## TWT-CBB-FANBx-RACK

### Блок вентиляторов 19" без термостата



Блок вентиляторов 19", предназначен для организации воздушных потоков внутри телекоммуникационного шкафа. Монтируется на 19-дюймовые направляющие.

Занимает в высоту 1U.

Комплект поставки: блок вентиляторов, шнур питания с вилкой немецкого стандарта, комплект крепежа в шкаф, описание.

Артикул	Описание
TWT-CBB-FANB2-RACK	Блок 2-х вентиляторов 19", с подшипниками, без термостата, 1U
TWT-CBB-FANB3-RACK	Блок 3-х вентиляторов 19", с подшипниками, без термостата, 1U
TWT-CBB-FANB4-RACK	Блок 4-х вентиляторов 19", с подшипниками, без термостата, 1U
TWT-CBB-FANB6-RACK	Блок 6-и вентиляторов 19", с подшипниками, без термостата, 1U



Подробнее на сайте [www.lanmaster.ru/fan](http://www.lanmaster.ru/fan)

## TWT-CBB-FANBx-RACK-T



### Блок вентиляторов 19" с термостатом

Блок вентиляторов 19", предназначен для организации воздушных потоков внутри телекоммуникационного шкафа. Имеет встроенный модуль контроля температуры. Температура измеряется выносным цифровым датчиком. Монтируется на 19-дюймовые направляющие. Блок вентиляторов выполняет включение и выключение вентиляторов при достижении заданной температуры, а также отображает текущую температуру на ЖК-дисплее. Комплект поставки: блок с термостатом, датчик температуры, шнур питания с вилкой немецкого стандарта, комплект крепежа в шкаф, описание.

Артикул	Описание
TWT-CBB-FANB2-RACK-T	Блок 2-х вентиляторов 19", с подшипниками, с термостатом, 1U
TWT-CBB-FANB3-RACK-T	Блок 3-х вентиляторов 19", с подшипниками, с термостатом, 1U
TWT-CBB-FANB4-RACK-T	Блок 4-х вентиляторов 19", с подшипниками, с термостатом, 1U
TWT-CBB-FANB6-RACK-T	Блок 6-и вентиляторов 19", с подшипниками, с термостатом, 1U

19" EAC PC



Подробнее на сайте [www.lanmaster.ru/fan](http://www.lanmaster.ru/fan)



## TWT-CB-FANVx-RACK



### Блок вентиляторов 19" вертикальный, без термостата

Блок вентиляторов 19", предназначен для принудительного отвода горячего воздуха из определенной области телекоммуникационного шкафа. Блок монтируется вертикально на 19" направляющие и отводит воздух вбок, через отверстия перфорированных дверей шкафа.

Комплект поставки: блок вентиляторов, шнур питания с вилкой немецкого стандарта, комплект крепежа в шкаф, описание. Габаритные размеры (ГхШхВ) – 47 мм х 483 мм х 3U.

Артикул	Описание
TWT-CB-FANV2-RACK	Блок 2-х вентиляторов 19" вертикальный, без термостата, 3U
TWT-CB-FANV3-RACK	Блок 3-х вентиляторов 19" вертикальный, без термостата, 3U



Подробнее на сайте [www.lanmaster.ru/fan](http://www.lanmaster.ru/fan)

## TWT-CB-FAN-CTRL

## Блок управления вентиляторами, 19"



Блок управления предназначен для управления вентиляторами, установленными в шкафу. Для измерения температуры в комплект блока входит выносной цифровой датчик.

Блок вентиляторов выполняет включение и выключение вентиляторов при достижении заданной температуры, а также отображает текущую температуру на ЖК дисплее.

Комплект поставки: блок управления, датчик температуры, шнур питания с вилкой немецкого стандарта, комплект крепежа в шкаф, описание.

Артикул	Описание
TWT-CB-FAN-CTRL	Блок управления вентиляторами, 1U

19" 



Подробнее на сайте [www.lanmaster.ru/fan](http://www.lanmaster.ru/fan)

## TWT-CB-FAN-THR

**Hit**



### Термостат для управления вентиляторными панелями

Термостат предназначен для регулирования температуры внутри телекоммуникационного шкафа. Температура задается при помощи поворотного регулятора на корпусе термостата. Датчик температуры находится внутри корпуса.

Термостат необходимо подключать в разрыв сети электропитания вентиляторной панели. Прибор устанавливается в телекоммуникационный шкаф на кронштейне высотой 1U, входящим в комплект поставки.

Цвет – серый (RAL7037).

**Артикул**

TWT-CB-FAN-THR

**Описание**

Термостат для управления вентиляторами



Подробнее на сайте [www.lanmaster.ru/fan](http://www.lanmaster.ru/fan)

## LAN-DC-CB-CTR-Tx



### Кабельный лоток на крышу шкафа серии DCS

Кабельный лоток позволяет организовать прокладку кабелей на крыше шкафов LANMASTER серии DCS, установленных в ряд. Лоток крепится в отверстия на крыше шкафа без использования инструментов и может быть установлен на любом расстоянии по глубине шкафа.

Цвет – черный.

Материал – сталь.

Артикул	Описание
LAN-DC-CB-CTR-T6	Кабельный лоток на крышу шкафа LANMASTER DCS шириной 600 мм
LAN-DC-CB-CTR-T8	Кабельный лоток на крышу шкафа LANMASTER DCS шириной 800 мм



Подробнее на сайте [www.lanmaster.ru/cable-management](http://www.lanmaster.ru/cable-management)

## LAN-DC-CB-CTR-Px



### Ограничительная перегородка на крышу шкафа серии DCS

Ограничительная перегородка предназначена для организации кабельных каналов произвольной ширины непосредственно на крыше шкафа. Две перегородки образуют стенки канала, препятствующие сваливанию кабелей с крыши шкафа. Перегородки крепятся в отверстия на крыше шкафа и могут быть установлены на любом расстоянии по глубине шкафа.

Цвет – черный.

Материал – сталь.

Артикул	Описание
LAN-DC-CB-CTR-P6	Ограничительная перегородка на крышу шкафа LANMASTER DCS шириной 600 мм, 2 шт.
LAN-DC-CB-CTR-P8	Ограничительная перегородка на крышу шкафа LANMASTER DCS шириной 800 мм, 2 шт.



Подробнее на сайте [www.lanmaster.ru/cable-management](http://www.lanmaster.ru/cable-management)

## TWT-RACK-VORG/x



## Вертикальный органайзер для регулируемых стоек

Вертикальный кабельный органайзер предназначен для распределения кабельных потоков в стойках TWT серии TWT-RACK2-xxU-ADJ.

Органайзер обладает увеличенной емкостью, вывод кабеля осуществляется по бокам через систему поддерживающих «пальцев», расположенных с шагом 1U. Поддерживающие элементы изготовлены из армированного пластика, обеспечивают поддержку кабелей на уровне каждого юнита. На фронтальной части расположены съемные крышки на защелках.

Артикул	Описание
TWT-RACK-VORG/S	Вертикальный органайзер для регулируемых стоек, 98x190 мм, черный
TWT-RACK-VORG/M	Вертикальный органайзер для регулируемых стоек, 160x220 мм, черный
TWT-RACK-VORG/L	Вертикальный органайзер для регулируемых стоек, 312x220 мм, черный



Подробнее на сайте [www.lanmaster.ru/cable-management](http://www.lanmaster.ru/cable-management)

## LAN-DC-CB-xxUx8-VOyy



### Органайзер вертикальный для шкафов шириной 800 мм

Вертикальный органайзер дает возможность распределять коммутирующие и подводимые кабели в пространстве между монтажными профилями и боковыми панелями шкафа LANMASTER серии DCS шириной 800 мм. Органайзеры оснащены пластиковыми пальцами, расположенными с шагом 1U, и фронтальными крышками на защелках. Выпускаются органайзеры двух типов: глубиной 149 мм и 179 мм. В комплект поставки входят два органайзера, для установки на левую и правую сторону шкафа.

Артикул	Описание
LAN-DC-CB-xxUx8-VO15	Органайзер xxU глубиной 149 мм, для шкафов шириной 800 мм, 2 шт., черный
LAN-DC-CB-xxUx8-VO18	Органайзер xxU глубиной 179 мм, для шкафов шириной 800 мм, 2 шт., черный
*xx – высота шкафа: 42U, 48U	



Подробнее на сайте [www.lanmaster.ru/cable-management](http://www.lanmaster.ru/cable-management)

## LAN-DC-CB-xxUx8-PF/y

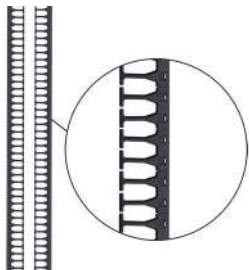

## Кабельная гребенка с пальцами, для шкафов LANMASTER DCS шириной 800 мм

Вертикальная кабельная гребенка предназначена для организации кабельных потоков в шкафах LANMASTER серии DC шириной 800 мм.

Распределение кабелей осуществляется за счет «пальцев», расположенных с шагом 1U. Элементы изготовлены из армированного пластика, обеспечивают поддержку кабелей на уровне каждого юнита. Скругленная поверхность «пальцев» предохраняет оболочку кабелей от повреждений и обеспечивает требуемый радиус изгиба.

Артикул	Описание
LAN-DC-CB-xxUx8-PF/S	Кабельная гребенка 42U с пальцами глубиной 106 мм, 2 шт., черная
LAN-DC-CB-xxUx8-PF/M	Кабельная гребенка 42U с пальцами глубиной 149 мм, 2 шт., черная
LAN-DC-CB-xxUx8-PF/L	Кабельная гребенка 48U с пальцами глубиной 169 мм, 2 шт., черная

\*xx – высота шкафа: 42U, 48U



Подробнее на сайте [www.lanmaster.ru/cable-management](http://www.lanmaster.ru/cable-management)



## LAN-ORV-17U-8MR



## Вертикальный органайзер 755 мм, 8 металлических колец

Вертикальный кабельный органайзер используется для распределения кабельных потоков в шкафах LANMASTER серии DC шириной 600мм и 800 мм.

Предназначен для укладки избытка длины коммутационных шнуров, что позволяет упорядочить размещение шнуров, избежать образования петель.

Не занимает юнитов на монтажных направляющих шкафа. Устанавливается на лоток для PDU безинструментальным способом. На тыльной стороне корпуса предусмотрены крепления для фиксации на лоток.

Глубина колец: 85 мм. Длина органайзера: 755 мм.

Цвет: черный.

Артикул	Описание
LAN-ORV-17U-8MR	Вертикальный органайзер 755 мм, 8 металлических колец



Подробнее на сайте [www.lanmaster.ru/cable-management](http://www.lanmaster.ru/cable-management)

TWT-CBB-DVO-xxU/y

NEW



## Вертикальный органайзер повышенной емкости для шкафов Business

Вертикальный кабельный органайзер повышенной емкости предназначен для распределения кабельных потоков в шкафах серии Business шириной 800 мм. В отличие от стандартных органайзеров они имеют увеличенную глубину, рассчитанную на прокладку большого количества кабелей. Боковины органайзеров выполнены в виде ряда «пальцев» из высокопрочного армированного пластика, расположенных с шагом 1U. С лицевой стороны имеют откидывающиеся крышки, с фиксацией на защелках. Поставляются комплектами по 2 шт. (правый и левый).

Артикул	Описание
TWT-CBB-DVO-xxU/S	Вертикальные органайзеры повышенной емкости, глубина 112 мм, 2 шт.
TWT-CBB-DVO-xxU/M	Вертикальные органайзеры повышенной емкости, глубина 149 мм, 2 шт.
TWT-CBB-DVO-xxU/L	Вертикальные органайзеры повышенной емкости, глубина 175 мм, 2 шт.

\*xx – высота органайзера в юнитах: 42, 47



Подробнее на сайте [www.lanmaster.ru/cable-management](http://www.lanmaster.ru/cable-management)

## TWT-CBB-ORGxxU



## Вертикальный кабельный органайзер для шкафов серии Business

Вертикальный кабельный органайзер предназначен для распределения кабельных потоков, подходящих к оборудованию, установленному в шкафу. Органайзер имеет отверстия для вывода кабеля сзади и по бокам. Лицевая часть органайзера закрывается съемной крышкой.

Органайзер устанавливается между силовой рамой и 19" направляющими и может использоваться исключительно в шкафах серии Business шириной 800 мм.

Цвет – черный (RAL 9004).

Артикул	Описание
TWT-CBB-ORG42U	Кабельный органайзер вертикальный, 42U, металл, черный
TWT-CBB-ORG47U	Кабельный органайзер вертикальный, 47U, металл, черный



Подробнее на сайте [www.lanmaster.ru/cable-management](http://www.lanmaster.ru/cable-management)

## TWT-CB-CTR-xxU-y



### Вертикальный кабельный лоток для напольных шкафов

Вертикальный кабельный лоток предназначен для вертикальной фиксации кабелей, а также для крепления на его поверхности различного оборудования. Лоток устанавливается на поперечные направляющие шкафа, между стандартными 19" направляющими.

Выпускаются лотки шириной 100 мм и 200 мм и различной высоты.

Цвет – черный (RAL 9004).

Артикул	Описание
TWT-CB-CTR-xxU-1	Вертикальный кабельный лоток для шкафов xxU, шириной 100 мм, черный
TWT-CB-CTR-xxU-2	Вертикальный кабельный лоток для шкафов xxU, шириной 200 мм, черный

\*xx – высота лотка в юнитах: 18, 21, 27, 31, 36, 42, 47



Подробнее на сайте [www.lanmaster.ru/cable-management](http://www.lanmaster.ru/cable-management)

## TWT-CB-HLDR-xx



### Держатели тяжелого оборудования

Держатели тяжелого оборудования предназначены для дополнительной поддержки и распределения веса тяжелого оборудования, устанавливаемого в шкафы. Выпускаются держатели разной длины, под шкафы различной глубины.

Комплект поставки – 2 шт.

Цвет – черный (RAL 9004).

Артикул	Описание
TWT-CB-HLDR-6	Держатели тяжелого оборудования для шкафов глубиной 600 мм, 2 шт.
TWT-CB-HLDR-8	Держатели тяжелого оборудования для шкафов глубиной 800 мм, 2 шт.
TWT-CB-HLDR-10	Держатели тяжелого оборудования для шкафов глубиной 1000 мм, 2 шт.
TWT-CB-HLDR-12	Держатели тяжелого оборудования для шкафов глубиной 1200 мм, 2 шт.



Подробнее на сайте [www.lanmaster.ru/rack-access](http://www.lanmaster.ru/rack-access)

## TWT-CB-BKT



### Кронштейны для монтажа дополнительного оборудования

Монтажные кронштейны (уголки) предназначены для установки оборудования нестандартного размера внутри телекоммуникационного шкафа. Универсальная форма крепежных отверстий позволяет устанавливать кронштейны на раму, вертикальные и горизонтальные направляющие, вертикальные лотки.

Цвет – черный (RAL 9004).

Артикул	Описание
TWT-CB-BKT	Кронштейны для монтажа дополнительного оборудования, 2 шт.



Подробнее на сайте [www.lanmaster.ru/rack-access](http://www.lanmaster.ru/rack-access)

## LAN-DC-TLMFP-xU TWT-DC-TLMFP-xU



### Фальш-панель 19" металлическая быстроръемная

Панели для установки на монтажные профили шкафа с целью закрытия неиспользуемого пространства, блокировки воздушных потоков и повышения эффективности охлаждения оборудования в шкафу. Панель фиксируется на профилях с помощью пластиковых защелок и не требует использования дополнительного крепежа. На лицевой стороне панели нанесен логотип.

Цвет – черный.

Материал – сталь.

Артикул	Описание
LAN-DC-TLMFP-xU	19" металлическая панель xU, быстроръемная, логотип LANMASTER
TWT-DC-TLMFP-xU	19" металлическая панель xU, быстроръемная, логотип TWT

\*x – высота панели в юнитах: 1, 2, 3, 4

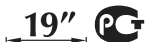

Подробнее на сайте [www.lanmaster.ru/rack-access](http://www.lanmaster.ru/rack-access)

## LAN-DC-TLBRP-1U



### Панель 19" с щеточным вводом 1U, быстросъемная

Панель для ввода кабелей во внутреннее пространство шкафа. Использование щеточного ввода обеспечивает герметичность воздушной изоляции в местах ввода кабелей. Панель фиксируется на профилях с помощью пластиковых защелок и не требует использования дополнительного крепежа.

Цвет – черный.

Конструкция – металлическая рама и щетина из ПВХ.

Артикул	Описание
LAN-DC-TLBRP-1U	19" панель с щеточным вводом 1U, быстросъемная, черная

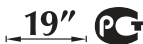

Подробнее на сайте [www.lanmaster.ru/rack-access](http://www.lanmaster.ru/rack-access)



## LAN-CB-FPP-1U



### Фальш-панель 19" быстросъемная, 1U

Фальш-панель используется для закрытия неиспользуемого пространства в шкафу. Фальш-панель выполнена из высокопрочного армированного пластика и крепится к направляющим шкафа при помощи боковых защелок, что позволяет моментально устанавливать и снимать панель без использования какого-либо инструмента.

Цвет – черный (RAL 9004).

Артикул	Описание
LAN-CB-FPP-1U	19" пластиковая фальш-панель 1U, быстросъемная



Подробнее на сайте [www.lanmaster.ru/rack-access](http://www.lanmaster.ru/rack-access)

## TWT-CB-FP-xU

## Фальш-панель 19"



Hit

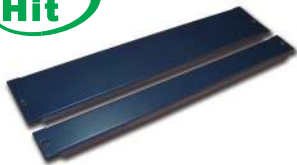

Декоративная панель (фальш-панель) используется для закрытия пространства внутри шкафа, не занятого оборудованием. При необходимости фальш-панель может использоваться для закрепления на ней нестандартного оборудования. Цвет – черный (RAL 9004).

Артикул	Описание
TWT-CB-FP-0.5U	19" панель-заглушка (фальш-панель), 0.5U
TWT-CB-FP-1U	19" панель-заглушка (фальш-панель), 1U
TWT-CB-FP-2U	19" панель-заглушка (фальш-панель), 2U
TWT-CB-FP-3U	19" панель-заглушка (фальш-панель), 3U
TWT-CB-FP-4U	19" панель-заглушка (фальш-панель), 4U

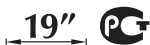

Подробнее на сайте [www.lanmaster.ru/rack-access](http://www.lanmaster.ru/rack-access)

## TWT-CB-LAMP/LED-M



### Светильник 19" светодиодный (LED)

Светильник светодиодный предназначен для установки внутри телекоммуникационного шкафа. Светильник имеет магнитное основание и может устанавливаться на любую металлическую ровную поверхность. По краям светильника имеются откидывающиеся пластиковые проушины для монтажа на 19" направляющие шкафа. Входящий в комплект крючок S-образной формы может быть использован для подвески светильника. Блок питания с выключателем имеет длину шнура 3 метра. Напряжение питания – 220 В. Потребляемая мощность – 4 Вт. Габаритные размеры (ГхШхВ) – 24 x 488 x 22 мм.

Артикул	Описание
TWT-CB-LAMP/LED-M	Светильник 19" светодиодный (LED), на магните, 4W

19"



Подробнее на сайте [www.lanmaster.ru/rack-access](http://www.lanmaster.ru/rack-access)

## TWT-CBW-LAMP

### Лампа подсветки в шкаф



Светильники с лампой дневного света, предназначенные для установки внутри телекоммуникационного шкафа. Несколько светильников могут объединяться в единый контур при помощи соединительных переходников, входящих в комплект. Светильник комплектуется лампой дневного белого (холодного) света и шнуром питания 2 метра.

Артикул	Описание
TWT-CBW-LAMP	Лампа подсветки в напольный шкаф 19", 8W, белый свет

19" 



Подробнее на сайте [www.lanmaster.ru/rack-access](http://www.lanmaster.ru/rack-access)

## TWT-CB-DINRL/3U

## Панель с DIN-рейкой, 19"



Панель для установки электротехнического оборудования с монтажом на DIN-рейку. Имеет съемную металлическую крышку и провод заземления. В задней части панели находятся отверстия для ввода кабелей.

Цвет – черный (RAL 9004).

Артикул	Описание
TWT-CB-DINRL/3U	19" панель с DIN-рейкой для установки электроавтоматов, 3U



Подробнее на сайте [www.lanmaster.ru/rack-access](http://www.lanmaster.ru/rack-access)

## TWT-CLMP-2.5-10/Mx TWT-EARTH-Wxxx-100



### Провод заземления и обжимные клеммы

Провод и клеммы заземления предназначены для сборки шнуров заземления, использующихся для заземления металлических конструкций, корпусов машин, аппаратов, щитов. Провод представляет собой многожильный медный проводник в оболочке из ПВХ. Обжимные несъемные клеммы предназначены для соединения шнура заземления с шиной заземления при помощи болтов соответствующего диаметра.

Артикул	Описание
TWT-EARTH-W2.5-100	Провод заземления сечением 2.5 мм <sup>2</sup> , 100 м
TWT-EARTH-W6.0-100	Провод заземления сечением 6.0 мм <sup>2</sup> , 100 м
TWT-EARTH-W10-100 	Провод заземления сечением 10 мм <sup>2</sup> , 100 м
TWT-CLMP-2.5-10/M6	Клемма обжимная для провода сечением от 2.5 до 10 мм <sup>2</sup> под винт М6, 20 шт.
TWT-CLMP-2.5-10/M8	Клемма обжимная для провода сечением от 2.5 до 10 мм <sup>2</sup> под винт М8, 20 шт.



Подробнее на сайте [www.lanmaster.ru/rack-access](http://www.lanmaster.ru/rack-access)

## TWT-CB-EARTH-BAR

## Шина заземления, 19"



Шина заземления предназначена для организации точек подключения к заземлению оборудования и деталей шкафа. Шина монтируется на монтажные профили шкафа при помощи гаек и болтов М6.

Шина выполнена из никелированной медной полосы толщиной 3,2 мм и шириной 25,4 мм и имеет 11 крепежных штырей, укомплектованных шайбами, гроверами и гайками под ключ М10.

Артикул	Описание
TWT-CB-EARTH-BAR	Шина заземления, 19"



Подробнее на сайте [www.lanmaster.ru/rack-access](http://www.lanmaster.ru/rack-access)

## TWT-CB-LOCK



### Замок для шкафов Business, Eco и Pro

Замок язычкового типа предназначен для установки на боковые панели напольных шкафов TWT серии Business и настенных шкафов TWT серии Pro.

Комплект поставки: язычковый замок, 2 ключа, гайка для фиксации на панели или двери.

Материал – анодированный металл.

Артикул	Описание
TWT-CB-LOCK	Замок для шкафов Business, Eco и Pro



Подробнее на сайте [www.lanmaster.ru/rack-access](http://www.lanmaster.ru/rack-access)



## LAN-SCxx



### Комплект крепежа: винт, шайба, гайка

Винты с шайбами и закладными гайками предназначены для крепежа 19" оборудования в шкафах и стойках.  
Поставляются в блистерных упаковках по 30 и 50 комплектов.

Артикул	Описание
LAN-SC30	Винт с шайбой и гайкой (30 комплектов)
LAN-SC50	Винт с шайбой и гайкой (50 комплектов)



Подробнее на сайте [www.lanmaster.ru/rack-access](http://www.lanmaster.ru/rack-access)

## TWT-CB-SCNT-TOOL



### Инструмент для монтажа закладных гаек

Инструмент для установки клетевых гаек в монтажные профили. Позволяет легко устанавливать и демонтировать гайки, повышает скорость работы и предохраняет руки монтажников от повреждений.

Артикул	Описание
TWT-CB-SCNT-TOOL	Инструмент для монтажа закладных гаек в направляющие шкафа



Подробнее на сайте [www.lanmaster.ru/rack-access](http://www.lanmaster.ru/rack-access)

# ОРГАНИЗАТОРЫ

## LAN-ORG-xU



### Кабельный органайзер 19", со съёмными кольцами

Кабельный органайзер со съёмными пластиковыми кольцами предназначен для укладки избытка длины коммутационных шнуров, что позволяет упорядочить размещение шнуров, избежать образования петель, а также обеспечить хорошую видимость элементов маркировки.

Органайзер позволяет установить до 5 пластиковых колец. Для организации вертикальных кабельных потоков предусмотрена возможность горизонтального крепления двух крайних колец органайзера.

Артикул	Описание
LAN-ORG-1U	Кабельный органайзер 19", со съёмными кольцами, 5 колец, 1U
LAN-ORG-2U	Кабельный органайзер 19", со съёмными кольцами, 5 колец, 2U

19"



Подробнее на сайте [www.lanmaster.ru/org](http://www.lanmaster.ru/org)

## TWT-ORG1U-5V/5V2H TWT-ORG2U-5V

**Hit**



### Кабельный органайзер металлический, 19"

Кабельный органайзер предназначен для укладки избытка длины коммутационных шнуров, что позволяет упорядочить размещение шнуров, избежать образования петель, а также обеспечить хорошую видимость элементов маркировки. Помимо стандартного органайзера с 5 вертикальными кольцами выпускается органайзер с дополнительными горизонтальными кольцами, предназначенными для организации вертикальных кабельных потоков. Горизонтальные кольца расположены по краям органайзера таким образом, чтобы кабельные потоки не перекрывали поле коммутации.

Артикул	Описание
TWT-ORG1U-5V	Органайзер металлический, 19", 1U, 5 колец
TWT-ORG1U-5V2H	Органайзер металлический, 19", 1U, 5 колец + 2 боковых кольца
TWT-ORG2U-5V	Органайзер металлический, 19", 2U, 5 колец

19"



Подробнее на сайте [www.lanmaster.ru/org](http://www.lanmaster.ru/org)

## TWT-RING-Mxxxx



### Скоба-органайзер металлическая

Металлическая скоба-органайзер предназначена для организации вертикальных кабельных потоков в телекоммуникационных шкафах и открытых телекоммуникационных стойках.

Скоба может устанавливаться внутри несущей рамы или на внешнюю боковую сторону стойки, внутри напольного или настенного шкафа, а также на любую ровную поверхность с помощью двух винтов.

Артикул	Описание
TWT-RING-M40x40	Металлическая скоба-органайзер, 40x40 мм
TWT-RING-M80x40	Металлическая скоба-органайзер, 80x40 мм
TWT-RING-M80x80	Металлическая скоба-органайзер, 80x80 мм



Подробнее на сайте [www.lanmaster.ru/org](http://www.lanmaster.ru/org)

## LAN-ORG/BP-1U LAN-ORG/BPSB-1U



## Кабельный органайзер 19" со щеточным вводом, 1U

Кабельный органайзер со щеточным вводом позволяет укладывать коммутационные шнуры и скрывать излишки кабеля с задней стороны патч-панелей, оставляя открытым поле коммутации. Щеточный ввод позволяет быстро и легко осуществлять прокладку патч-кордов, обеспечивая надежную защиту от пыли и эстетичный внешний вид телекоммуникационного шкафа. При необходимости фиксации коммутационных шнуров с помощью стяжек может быть использован органайзер с задней скобой.

Артикул	Описание
LAN-ORG/BP-1U	Органайзер металлический со щеточным вводом, 19", 1U
LAN-ORG/BPSB-1U	Органайзер металлический со щеточным вводом, со скобой, 19", 1U

19"



Подробнее на сайте [www.lanmaster.ru/org](http://www.lanmaster.ru/org)

**LAN-ORG/BPMR-1U****NEW****Кабельный органайзер 19" с щеточным вводом с 5 металлическими кольцами, 1U**

Металлический кабельный органайзер высотой 1U с щеточным вводом предназначен для укладки избытка длины коммутационных шнуров, что позволяет упорядочить размещение шнуров, избежать образования петель. Кольца органайзера надежно зафиксированы сваркой, применяется порошковая окраска. Особенностью конструкции данного органайзера является наличие отверстий, закрытых щеточными вводами, расположенных в промежутках между кольцами, что позволяет заводить кабели во внутреннее пространство шкафа. Глубина колец: 60 мм.

**Артикул**

LAN-ORG/BPMR-1U

**Описание**

Кабельный органайзер 19" с щеточным вводом и 5 кольцами, 1U

19"

Подробнее на сайте [www.lanmaster.ru/org](http://www.lanmaster.ru/org)



## LAN-ORG/VCM4-1U



## Кабельный органайзер 19", с 4 хомутами-липучкам, 1U

Органайзер высотой 1U, изготовлен из высококачественной стали. В комплекте имеются четыре хомута-липучки. Они устанавливаются в специальные отверстия на корпусе и позволяют фиксировать пучки кабеля на органайзере.

Стяжки обеспечивают мягкую фиксацию кабелей, исключают перетягивание и повреждение оболочки. Использование стяжек особенно удобно при необходимости регулярного изменения количества кабелей, фиксируемых на органайзере.

Артикул	Описание
LAN-ORG/VCM4-1U	Кабельный органайзер 19", с 4 хомутами-липучкам, 1U

19"



Подробнее на сайте [www.lanmaster.ru/org](http://www.lanmaster.ru/org)

TWT-ORG/CVxxxx



## Кабельный органайзер 19" с крышкой, 1U/2U

Кабельный органайзер предназначен для укладки избытка длины коммутационных шнуров, что позволяет упорядочить размещение шнуров, избежать образования петель, а также обеспечить хорошую видимость элементов маркировки. Наличие крышки позволяет скрыть коммутационные шнуры и сохранить эстетичный внешний вид поля коммутации.

Подвод шнуров к портам коммутационного оборудования осуществляется через боковые отверстия органайзера. В зависимости от модели органайзер может иметь 12, либо 24 отверстия.

Артикул	Описание
TWT-ORG/CV-1U	Кабельный органайзер 19" с крышкой, 1U
TWT-ORG/CV-2U	Кабельный органайзер 19" с крышкой, 2U
TWT-ORG/CV24-1U	Кабельный органайзер 19" с крышкой, на 24 порта, 1U
TWT-ORG/CV24-2U	Кабельный органайзер 19" с крышкой, на 24 порта, 2U

19"



Подробнее на сайте [www.lanmaster.ru/org](http://www.lanmaster.ru/org)

## LAN-ORG/CVP-1U



### Кабельный органайзер 19" пластиковый, с крышкой, 1U

Кабельный органайзер предназначен для укладки избытка длины коммутационных шнуров, что позволяет упорядочить размещение шнуров, избежать образования петель, а также обеспечить хорошую видимость элементов маркировки. Откидная крышка позволяет получить быстрый доступ к уложенным в органайзер шнурам.

Органайзер изготовлен из высокопрочного армированного пластика, элементы органайзера не имеют острых углов, места подвода кабелей выполнены с заданным радиусом изгиба.

Артикул	Описание
LAN-ORG/CVP-1U	Кабельный органайзер 19" пластиковый, с крышкой, 1U

19"



Подробнее на сайте [www.lanmaster.ru/org](http://www.lanmaster.ru/org)

**TWT-ORG1U/24-CVP****NEW****Кабельный органайзер 19" на 24 порта, пластиковый**

Кабельный органайзер предназначен для укладки избытка длины коммутационных шнуров, что позволяет упорядочить размещение шнуров, избежать образования петель, а также обеспечить хорошую видимость элементов маркировки. Наличие крышки позволяет скрыть коммутационные шнуры и сохранить эстетичный внешний вид поля коммутации.

Артикул	Описание
TWT-ORG1U/24-CVP	Кабельный органайзер 19" на 24 порта пластиковый, с крышкой, 1U

19"



Подробнее на сайте [www.lanmaster.ru/org](http://www.lanmaster.ru/org)

## LAN-WS110-ORG-L



### Органайзер для 110-го кросса, настенный

Кабельный органайзер предназначен для установки совместно с настенными кроссами 110-го типа и используется для укладки избытка длины коммутационных шнуров, что позволяет упорядочить размещение шнуров, избежать образования петель, а также обеспечить хорошую видимость элементов маркировки. Органайзер изготовлен из пластика, имеет 5 колец и поставляется в двух вариантах, с ножками и без.

Артикул	Описание
LAN-WS110-ORG-L	Органайзер для 110-го кросса настенный, с ножками



Подробнее на сайте [www.lanmaster.ru/org](http://www.lanmaster.ru/org)

## LAN-RS110-ORG-WH

## Органайзер для 110-го кросса, 19"



Кабельный органайзер предназначен установки совместно с 19" кроссами 110-го типа и используется для для укладки избытка длины коммутационных шнуров, что позволяет упорядочить размещение шнуров, избежать образования петель, а также обеспечить хорошую видимость элементов маркировки.

Органайзер состоит из 2-х пластиковых блоков по 5 колец каждый, закрепленных на металлическом основании.

В случае поломки пластиковых колец для замены блока могут использоваться настенные органайзеры без ножек LAN-WS110-ORG.

Артикул	Описание
LAN-RS110-ORG-WH	Органайзер для 110-го кросса 19" 1U, белый

19"



Подробнее на сайте [www.lanmaster.ru/org](http://www.lanmaster.ru/org)

## LAN-CMB-19 LAN-CMB-19/R



### Скоба поддерживающая для патч-панели, с универсальным креплением 19"

Применяется для закрепления подводимых сзади к коммутационным и кроссовым панелям кабелей, обеспечивая требуемые радиусы изгиба и надежную фиксацию в процессе терминирования.

Скоба крепится на направляющих шкафа при помощи стандартного крепежа, что позволяет ее использовать с 19" патч-панелями различных производителей.

Крепеж кабеля осуществляется пластиковыми стяжками при помощи специальных отверстий в скобе.

Артикул	Описание
LAN-CMB-19	Скоба поддерживающая для патч-панели, 19"
LAN-CMB-19/R	Скоба поддерживающая для патч-панели, 19", складная

19"



Подробнее на сайте [www.lanmaster.ru/org](http://www.lanmaster.ru/org)

## LAN-PPLxx-CMB



### Скоба поддерживающая для патч-панелей LAN-PPL24Uxx и LAN-PPL48Uxx

Применяется для закрепления подводимых сзади к коммутационным и кроссовым панелям кабелей, обеспечивая требуемые радиусы изгиба и надежную фиксацию в процессе терминирования. Скобы могут использоваться только с панелями LAN-PPL24Uxx и LAN-PPL48Uxx. Конструктивные особенности скоб позволяют их устанавливать уже после терминации кабелей, без демонтажа разделанной панели. Фиксация кабеля осуществляется пластиковыми стяжками на якоря скобы или загибом металлических крючков вокруг оболочки кабеля.

Габаритные размеры (ГхШхВ) – 100 мм x 19" x 31 мм.

Артикул	Описание
LAN-PPL24-CMB	Поддерживающая скоба для патч-панелей LAN-PPL24Uxx, металл
LAN-PPL48-CMB	Поддерживающая скоба для патч-панелей LAN-PPL48Uxx, металл

19"



Подробнее на сайте [www.lanmaster.ru/org](http://www.lanmaster.ru/org)



## TWT-CMB-PPU



### Скоба поддерживающая задняя для патч-панелей TWT

Применяется для закрепления подводимых сзади к коммутационным и кроссовым панелям кабелей, обеспечивая требуемые радиусы изгиба и надежную фиксацию в процессе терминирования. Скобы могут использоваться только с панелями TWT-PP24UTP и TWT-PP48UTP. Конструктивные особенности скоб позволяют их устанавливать уже после терминации кабелей, без демонтажа разделанной панели. Фиксация кабеля осуществляется пластиковыми стяжками в отверстиях скобы.

Габаритные размеры (ГхШхВ) – 63 мм x 19" x 38 мм.

Артикул	Описание
TWT-CMB-PPU	Скоба поддерживающая задняя для патч-панелей TWT

19"



Подробнее на сайте [www.lanmaster.ru/org](http://www.lanmaster.ru/org)

## TWT-CB-FIX-BAR



### Рейка для фиксации жгутов проводов и кабелей, 19", 1U

Рейка предназначена для фиксации жгутов проводов и кабелей внутри 19" шкафа или стойки. Рейка имеет 11 «якорей» для закрепления кабелей с помощью стяжек или хомутов-липучек.

Материал – холоднокатаная сталь толщиной 1,2 мм.

Окраска – порошковое напыление.

Цвет – черный.

Артикул	Описание
TWT-CB-FIX-BAR	Рейка для фиксации жгутов проводов, 19", 1U

19"



Подробнее на сайте [www.lanmaster.ru/org](http://www.lanmaster.ru/org)

## TWT-PPLEG-xxx



### Кронштейны для настенного монтажа патч-панелей

Кронштейны (ножки) предназначены для настенного монтажа 10" и 19" оборудования: патч-панелей, органайзеров, блоков электрических розеток, активного сетевого оборудования.

Кронштейны выпускаются высотой 65 мм и 130 мм.

Материал – сталь.

Окраска – порошковое напыление.

Цвет – черный.

Комплект поставки:

- Кронштейн – 2 шт.
- Крепежные винты – 4 шт.

Артикул	Описание
TWT-PPLEG-130	Ножки для патч-панелей, высота – 130 мм
TWT-PPLEG-65	Ножки для патч-панелей, высота – 65 мм



Подробнее на сайте [www.lanmaster.ru/org](http://www.lanmaster.ru/org)

## LAN-ORG/FO-4U



### Органайзер для оптического кабеля 19", 4U

Кабельный органайзер для хранения излишков оптического кабеля и патч-кордов в 19" шкафах и стойках. Органайзер имеет два барабана для намотки избыточной длины шнуров. Высота корпуса в 4U позволяет уложить оптические кабели с учетом допустимых радиусов изгиба волокна. Запираемая крышка позволяет надежно защитить уложенный кабель от механических повреждений.

Материал – алюминий.

Окраска – порошковое напыление.

Цвет черный.

Габаритные размеры (ГхШхВ) – 256 мм x 19" x 4U.

Артикул	Описание
LAN-ORG/FO-4U	Органайзер для оптического кабеля 19", 4U

19"



Подробнее на сайте [www.lanmaster.ru/org](http://www.lanmaster.ru/org)

# ЭЛЕКТРИКА

**TWT-PDU19-10A8P****Блок розеток Schuko, 19"  
горизонтальный, 10A**

Блок сетевых розеток предназначен для распределения электропитания и защиты компьютеров, электронной техники и активного оборудования в телекоммуникационных шкафах и стойках. Блок оснащен устройством защитного отключения. Розеточные гнезда имеют защитные шторки и заземляющий контакт. Блок розеток имеет высоту 1U и может монтироваться в стандартные 19" шкафы и стойки. Выключатель питания выполнен с подсветкой. Напряжение питания – 220 В.

Суммарный ток нагрузки – не более 10 А.

Габаритные размеры (ШхВхГ) – 19" x 1U x 46 мм.

Артикул	Описание
TWT-PDU19-10A8P	19" блок 8 розеток 10А/250V, без шнура питания
TWT-PDU19-10A8P-х.х	19" блок 8 розеток 10А/250V, шнур питания х.х м

\*х.х – длина шнура питания: 1.5, 1.8, 3.0, 5.0 м

19" EAC



Подробнее на сайте [www.lanmaster.ru/pdu](http://www.lanmaster.ru/pdu)

## TWT-PDU10-10A4P



### Блок розеток Schuko, 10" горизонтальный, 10А

Блок сетевых розеток предназначен для распределения электропитания и защиты компьютеров, электронной техники и активного оборудования в телекоммуникационных шкафах 10"-ти дюймового исполнения.

Блок оснащен устройством защитного отключения. Розеточные гнезда имеют защитные шторки и заземляющий контакт. Блок розеток имеет высоту 1U. Выключатель питания выполнен с подсветкой.

Напряжение питания – 220 В.

Суммарный ток нагрузки – не более 10 А.

Габаритные размеры (ШхВхГ) – 274 x 44 x 46 мм.

Артикул	Описание
TWT-PDU10-10A4P	Блок розеток 10" 4 шт., 10А 250V, без шнура питания

10" EAC



Подробнее на сайте [www.lanmaster.ru/pdu](http://www.lanmaster.ru/pdu)

## TWT-PDU19-16AxP



### Блок розеток Schuko горизонтальный, 16А

Блок сетевых розеток предназначен для распределения электропитания и защиты компьютеров, электронной техники и активного оборудования в телекоммуникационных шкафах и стойках. Блок оснащен встроенным кабелем питания и розетками под вилки немецкого стандарта (тип CEE 7/7). В состав блока входит устройство защитного отключения. Розеточные гнезда имеют защитные шторки и заземляющий контакт. Блок розеток имеет высоту 1U.

Напряжение питания – 220 В.

Суммарный ток нагрузки – не более 16 А.

Габаритные размеры (ШхВхГ) – 485 x 44 x 46 мм.

Артикул	Описание
TWT-PDU19-16A8P-x.x	19" блок 8 розеток 16А/250V, с выключателем, шнур питания x.x м
TWT-PDU19-16A9P-x.x	19" блок 9 розеток 16А/250V, без выключателя, шнур питания x.x м
*x.x – длина шнура питания: 1.5, 1.8, 3.0, 5.0 м	

19" EAC



Подробнее на сайте [www.lanmaster.ru/pdu](http://www.lanmaster.ru/pdu)



## TWT-PDU19-10AxС3



### Блок розеток С13 горизонтальный, 10А

Блок сетевых розеток предназначен для распределения электропитания и защиты компьютеров, электронной техники и активного оборудования, оснащенных разъемами С14, в телекоммуникационных шкафах и стойках. Блок оснащен розетками С13 для подключения внешнего оборудования. Блок розеток имеет высоту 1U. В состав блока входит устройство защитного отключения и выключатель питания с подсветкой.

Напряжение питания – 220 В. Суммарный ток нагрузки – не более 10 А. Габаритные размеры (ШхВхГ) – 485 x 44 x 46 мм.

Артикул	Описание
TWT-PDU19-10A8C3	19" блок 8 розеток С13, 10А/250V, без шнура питания
TWT-PDU19-10A8C3-х.х	19" блок 8 розеток С13, 10А/250V, шнур питания х.х м
TWT-PDU19-10A9C3	19" блок 9 розеток С13, 10А/250V, без шнура питания
TWT-PDU19-10A9C3-х.х	19" блок 9 розеток С13, 10А/250V, шнур питания х.х м

\*х.х – длина шнура питания: 1.5, 1.8, 3.0, 5.0 м

19" EAC



Подробнее на сайте [www.lanmaster.ru/pdu](http://www.lanmaster.ru/pdu)

## TWT-PDU-10A8C3L-x.x TWT-PDU-16A8C9L-x.x



## Блок розеток C13/C19 с фиксаторами, горизонтальный

Блок сетевых розеток с фиксаторами вилок подключаемых устройств предназначен для защищенного подключения оборудования с разъемами C14 (для блоков с розетками C13) и C20 (для блоков с розетками C19). Розетки блока имеют механические фиксаторы, препятствующие случайному выдергиванию подключенного кабеля питания. Разблокировка фиксирующего механизма производится с помощью кнопки, расположенной рядом с каждой розеткой. В состав блока входит устройство защитного отключения. Блок розеток C13 оборудован выключателем питания с подсветкой. Напряжение питания – 220 В.

Суммарный ток нагрузки – 10 А (блок C13)/16 А (блок C19).

Артикул	Описание
TWT-PDU-10A8C3L-x.x	19" блок 8 розеток C13 с фиксаторами, 10А/250V, шнур питания x.x м
TWT-PDU-16A8C9L-x.x	19" блок 8 розеток C19 с фиксаторами, 16А/250V, шнур питания x.x м
*x.x – длина шнура питания: 1.5, 1.8, 3.0, 5.0 м	

19" EAC



Подробнее на сайте [www.lanmaster.ru/pdu](http://www.lanmaster.ru/pdu)

## TWT-PDU19-10A9P4-x.x



### Блок розеток Schuko горизонтальный, 10А, шнур питания с вилкой С14

Блок сетевых розеток предназначен для распределения электропитания и защиты компьютеров, электронной техники и активного оборудования в телекоммуникационных шкафах и стойках. Блок оснащен встроенным кабелем питания с разъемом С14 и 9 розетками под вилки немецкого стандарта (тип СЕЕ 7/7). В состав блока входит устройство защитного отключения. Розеточные гнезда имеют защитные шторки и заземляющий контакт. Блок розеток имеет высоту 1U.

Напряжение питания – 220 В.

Суммарный ток нагрузки – не более 10 А.

Габаритные размеры (ШхВхГ) – 19" x 1U x 46 мм.

Артикул	Описание
TWT-PDU19-10A9P4-x.x *x.x – длина шнура питания: 1.5, 1.8, 3.0, 5.0 м	19" блок 9 розеток 16А/250V, без выключателя, шнур питания С14 x.x м

19" EAC



Подробнее на сайте [www.lanmaster.ru/pdu](http://www.lanmaster.ru/pdu)

## TWT-PDU-32AI9-1P



### Блок розеток IEC309, однофазный, горизонтальный

Однофазный блок розеток IEC 309 предназначен для установки в 19" шкафы и стойки. Блок используется для распределения электропитания между подключенными устройствами имеющими кабель питания, оборудованный однофазным разъемом 250V IEC 309 (синий корпус, контакт заземления расположен на 6 часов). Блок имеет одну входную и три выходных розетки. Напряжение питания – 220 В. Суммарный ток нагрузки – не более 32 А. Габаритные размеры (ШхГхВ) – 19" x 67 x 111 мм.

Артикул	Описание
TWT-PDU-32AI9-1P	19" блок 3 розеток IEC309, однофазный, 32A/250V

19" EAC



Подробнее на сайте [www.lanmaster.ru/pdu](http://www.lanmaster.ru/pdu)

## TWT-PDU-32A19-3P



### Блок розеток IEC309, трехфазный, горизонтальный

Трехфазный блок розеток IEC 309 предназначен для установки в 19" шкафы и стойки. Блок используется для разделения трехфазного питания входной розетки на три отдельные фазы выходных розеток. Подключаемые устройства должны иметь кабель питания, оборудованный однофазным разъемом 250V IEC 309 (синий корпус, контакт заземления расположен на 6 часов). Блок имеет одну входную и три выходных розетки.

Напряжение питания – 380 В.

Суммарный ток нагрузки – не более 63 А.

Габаритные размеры (ШxГxВ) – 19" x 67 x 111 мм.

Артикул	Описание
TWT-PDU-32A19-3P	19" блок 3 розеток IEC309, трехфазный, 63A/380V

19" EAC



Подробнее на сайте [www.lanmaster.ru/pdu](http://www.lanmaster.ru/pdu)

## TWT-PDV-20xx-GP



### Блок розеток 20xC13/20xSchuko вертикальный, 16А

Однофазный блок сетевых розеток используется для распределения электропитания в телекоммуникационных шкафах и стойках. Блок оснащен встроенным кабелем питания с разъемом Schuko и 20 розетками под вилки немецкого стандарта (тип CEE 7/7) либо 20 розетками C13. В состав блока входит автомат защитного отключения и устройство защиты от перенапряжения. Блок предназначен для вертикальной установки в шкаф.

Напряжение питания – 220 В.

Суммарный ток нагрузки – не более 16 А.

Габаритные размеры (ШхГхВ) – 45 x 45 x 876/1066 мм.

Артикул	Описание
TWT-PDV-20C3-GP	Вертикальный блок розеток, 20xC13, 16А/250V, шнур 3 м, вилка Schuko
TWT-PDV-20GS-GP	Вертикальный блок розеток, 20xSchuko, 16А/250V, шнур 3 м, вилка Schuko

EAC



Подробнее на сайте [www.lanmaster.ru/pdu](http://www.lanmaster.ru/pdu)

**TWT-PDV-12GS-8C3-GP****Блок розеток 12xSchuko + 8xC13  
вертикальный, 16А**

Однофазный блок сетевых розеток используется для распределения электропитания в телекоммуникационных шкафах и стойках. Блок оснащен встроенным кабелем питания с разъемом Schuko и комбинированным набором розеток: 12 розеток под вилки немецкого стандарта (тип CEE 7/7) плюс 8 розеток C13. В состав блока входит автомат защитного отключения и устройство защиты от перенапряжения. Блок предназначен для вертикальной установки в шкаф.

Напряжение питания – 220 В.

Суммарный ток нагрузки – не более 16 А.

Габаритные размеры (ШxГxВ) – 45 x 45 x 999 мм.

Артикул	Описание
TWT-PDV-12GS-8C3-GP	Вертикальный блок розеток, 12xSchuko + 8xC13, 16А/250V, шнур 3 м, вилка Schuko



## TWT-PDVI-20C9-xx

### Блок розеток 20xС19 вертикальный, 16А/32А



Однофазный блок сетевых розеток используется для распределения электропитания в телекоммуникационных шкафах и стойках. Блок оснащен встроенным кабелем питания с разъемом С20 (на 16 А) либо IEC309 (на 32 А) и 20 розетками С19. В состав блока входит автомат защитного отключения и устройство защиты от перенапряжения. Встроенный вольт-амперметр позволяет контролировать параметры питания. Блок предназначен для вертикальной установки в шкаф.

Напряжение питания – 220 В.

Суммарный ток нагрузки – не более 16А/32 А.

Габаритные размеры (ШхГхВ) – 45 x 45 x 1186 мм.

Артикул	Описание
TWT-PDVI-20C9-C0	Вертикальный блок розеток, 20xС19, 16А/250V, AV-метр, шнур 3 м, вилка С20
TWT-PDVI-20C9-I9	Вертикальный блок розеток, 20xС19, 32А/250V, AV-метр, шнур 3 м, вилка IEC309

ЕАС



Подробнее на сайте [www.lanmaster.ru/pdu](http://www.lanmaster.ru/pdu)



## TWT-PDVI-4C9-20C3-xx



## Блок розеток 20xC13 + 4xC19 вертикальный, 16A/32A

Однофазный блок сетевых розеток используется для распределения электропитания в телекоммуникационных шкафах и стойках. Блок оснащен встроенным кабелем питания с разъемом C20 (на 16 А) либо IEC309 (на 32 А) и комбинированным набором розеток: 4 розетки C19 плюс 20 розеток C13. В состав блока входит автомат защитного отключения и устройство защиты от перенапряжения. Встроенный вольт-амперметр позволяет контролировать параметры питания. Блок предназначен для вертикальной установки в шкаф.

Напряжение питания – 220 В. Суммарный ток нагрузки – не более 16А/32 А. Габаритные размеры (ШxГxВ) – 45 x 45 x 1154 мм.

Артикул	Описание
TWT-PDVI-4C9-20C3-C0	Вертикальный блок розеток, 4xC19 + 20xC13, 16A/250V, AV-метр, шнур 3 м, вилка C20
TWT-PDVI-4C9-20C3-I9	Вертикальный блок розеток, 4xC19 + 20xC13, 32A/250V, AV-метр, шнур 3 м, вилка IEC309

ЕАС



Подробнее на сайте [www.lanmaster.ru/pdu](http://www.lanmaster.ru/pdu)

**TWT-PDV-12x36x3S-32A****Блок розеток 12xC19 + 36xC13 + 3xSchuko, вертикальный, 32A**

Однофазный блок сетевых розеток используется для распределения электропитания в телекоммуникационных шкафах и стойках. Блок оснащен встроенным кабелем питания с разъемом IEC309 (на 32 А) и комбинированным набором розеток: 12 розеток C19, 36 розеток C13 и 3 розетки Schuko.

В состав блока входит автомат защитного отключения и устройство защиты от перенапряжения. Блок предназначен для вертикальной установки в шкаф.

Напряжение питания – 220 В.

Суммарный ток нагрузки – не более 32 А.

Габаритные размеры (ШxГxВ) – 62 x 55 x 1861,5 мм.

**Артикул**

TWT-PDV-12x36x3S-32A

**Описание**

Вертикальный блок розеток, 12xC19 + 36xC13 + 3xSchuko, 32A, шнур 3 м, вилка IEC309

**EAC**

Подробнее на сайте [www.lanmaster.ru/pdu](http://www.lanmaster.ru/pdu)

**TWT-PDV3-6x36-16A****Блок розеток 36xС13 + 6xС19  
вертикальный, 3-фазный, 16А**

Трехфазный блок сетевых розеток используется для распределения электропитания в телекоммуникационных шкафах и стойках. Блок оснащен встроенным кабелем питания с трехфазным разъемом IEC309 и комбинированным набором розеток С19 и С13, разделенных на три отдельные группы. Блок предназначен для вертикальной установки в шкаф.

Напряжение питания – 380 В.  
Суммарный ток нагрузки – не более 16А.  
Габаритные размеры (ШxГxВ) – 45 x 60 x 1699 мм.

**Артикул**

TWT-PDV3-6x36-16A

**Описание**

Вертикальный блок, 3-фазный, 6xС19+36xС13, 16А/380V, шнур 2 м, вилка IEC309



## TWT-PDVI3-6x24-CB-32



### Блок розеток 24xС13 + 6xС19 вертикальный, 3-фазный, 32А

Трехфазный блок сетевых розеток используется для распределения электропитания в телекоммуникационных шкафах и стойках. Блок оснащен встроенным кабелем питания с трехфазным разъемом IEC309 и комбинированным набором розеток С19 и С13, разделенных на три отдельные группы. Каждая группа розеток имеет автомат защитного отключения и вольт-амперметр, позволяющие контролировать параметры питания по каждой фазе. Блок предназначен для вертикальной установки в шкаф.

Напряжение питания – 380 В.

Суммарный ток нагрузки – не более 32А.

Габаритные размеры (ШхГхВ) – 45 x 60 x 1772 мм.

Артикул	Описание
TWT-PDVI3-6x24-CB-32	Вертикальный блок, 3-фазный, 6xС19+24xС13, А/V-метр, 32А/380V, шнур 2 м, вилка IEC309

ERC

LANMASTER



Подробнее на сайте [www.lanmaster.ru/pdu](http://www.lanmaster.ru/pdu)

**TWT-PDVMТ1-6x18-32A****Блок розеток 18xС13 + 6xС19 вертикальный, мониторинг по IP, 1-фазный, 32А**

Однофазный блок сетевых розеток используется для распределения электропитания в телекоммуникационных шкафах и стойках. Блок оснащен встроенным кабелем питания с разъемом IEC309 (на 32А) и комбинированным набором розеток: 6 розеток С19 и 18 розеток С13. В состав блока входит автомат защитного отключения и устройство защиты от перенапряжения. Встроенный модуль мониторинга с возможностью подключения по Ethernet позволяет измерять параметры сети питания, потребляемую мощность, влажность и температуру окружающей среды. Напряжение питания – 220 В. Суммарный ток нагрузки – не более 32А. Габаритные размеры (ШxГxВ) – 60 x 56 x 1200 мм.

**Артикул**

TWT-PDVMТ1-6x18-32A  
TWT-PDVMТ1-SNS-TH

**Описание**

Вертикальный блок 6xС19+18xС13, 1 фаза, 32А, общий мониторинг по IP, шнур 3 м  
Датчик температуры и влажности для 1-фазного PDU с мониторингом

EAC



Подробнее на сайте [www.lanmaster.ru/pdu](http://www.lanmaster.ru/pdu)

**TWT-PDVMT3-6x36-16A****NEW****Блок розеток 36xС13 + 6xС19 вертикальный, мониторинг по IP, 3-фазный, 16А**

Трехфазный блок сетевых розеток используется для распределения электропитания в телекоммуникационных шкафах и стойках. Блок оснащен встроенным кабелем питания с разъемом IEC309 (на 32А) и комбинированным набором розеток: 6 розеток С19 и 36 розеток С13, разделенные на группы. В состав блока входит автомат защитного отключения и устройство защиты от перенапряжения. Встроенный модуль мониторинга с возможностью подключения по Ethernet позволяет измерять параметры сети питания, потребляемую мощность, влажность и температуру окружающей среды.

Напряжение питания – 380 В.

Суммарный ток нагрузки – не более 16А.

Габаритные размеры (ШxГxВ) – 90 x 56 x 1800 мм.

Артикул	Описание
TWT-PDVMT3-6x36-16A TWT-PDVMT3-SNS-TH	Вертикальный блок 6xС19+36xС13, 3 фазы, 16А, общий мониторинг по IP, шнур 3 м Датчик температуры и влажности для 3-фазного PDU с мониторингом

**EAC**

Подробнее на сайте [www.lanmaster.ru/pdu](http://www.lanmaster.ru/pdu)

## TWT-PDVM-4C9-20C3-xx



### Блок розеток C13 + C19, с мониторингом по RS-485, вертикальный 16A/32A

Однофазный блок сетевых розеток используется для распределения электропитания в телекоммуникационных шкафах и стойках. Блок оснащен встроенным кабелем питания с разъемом C20 (на 16 А) либо IEC309 (на 32 А), 4 розетками C19 и 20 розетками C13. В состав блока входит автомат защитного отключения и устройство защиты от перенапряжения. Встроенный модуль мониторинга с возможностью подключения по RS-485 позволяет измерять параметры сети питания, потребляемую мощность, влажность и температуру окружающей среды. Напряжение питания – 220 В. Суммарный ток нагрузки – не более 16 А/32 А.

Артикул	Описание
TWT-PDVM-4C9-20C3-C0	Вертикальный блок, 4xС19+20xС13, 16А/250V, мониторинг по RS-485, шнур 3 м, вилка C20
TWT-PDVM-4C9-20C3-I9	Вертикальный блок, 4xС19+20xС13, 32А/250V, мониторинг по RS-485, шнур 3 м, вилка IEC309

EAC



Подробнее на сайте [www.lanmaster.ru/pdu](http://www.lanmaster.ru/pdu)

## LAN-WA-DC/3G+2UC+2C6



### Блок розеток настольный, комбинированный

Комбинированный блок розеток предназначен для организации удобного подключения пользователя к электрическим и телекоммуникационным сетям. Блок состоит из 3 розеток под вилки немецкого стандарта (тип CEE 7/7), зарядного модуля с 2 портами USB и 2 портов RJ-45 категории 6. Блок имеет встроенный шнур питания с вилкой типа Schuko. В комплект входят две струбцины для крепления к поверхности стола.

Напряжение питания – 220 В.

Суммарный ток нагрузки – не более 16 А.

Выходное напряжение USB портов – 5 В.

Сила тока зарядки USB портов – 2,4 А.

Артикул	Описание
LAN-WA-DC/3G+2UC+2C6	Блок розеток: 3 эл. модуля, 2 USB модуля, 2 порта кат. 6



Подробнее на сайте [www.lanmaster.ru/pdu](http://www.lanmaster.ru/pdu)



## LAN-CEE-7/7-180



### Вилка CEE 7/7 Schuko, 16A, 250V, разборная

Вилка Schuko предназначена для установки на электрические кабели для их подключения к электрическим трех-контактным розеткам немецкого или французского стандартов.

Разборный корпус позволяет многократно ставить и снимать разъем, без ухудшения характеристик. Хвостовик вилки имеет резиновый конусный уплотнитель для ввода электрического провода.

Максимальное допустимое напряжение – 250 В.

Максимальный ток нагрузки – 16 А.

Цвет – черный.

Артикул	Описание
LAN-CEE-7/7-180	Вилка CEE 7/7 Schuko, 16A, 250V, прямая, разборная



## LAN-IEC-320-C13 LAN-IEC-320-C14



## Вилка IEC 60320 C13/C14, 10A, 250V, разборная

Вилки C13 и C14 предназначены для установки на электрические кабели при их подключении к оборудованию. Разборный корпус позволяет многократно ставить и снимать вилки, без ухудшения характеристик.

Максимальное допустимое напряжение – 250 В.

Максимальный ток нагрузки – 10 А.

Цвет – черный.

Артикул	Описание
LAN-IEC-320-C13	Вилка IEC 60320 C13, 10А, 250V, разборная, прямая
LAN-IEC-320-C14	Вилка IEC 60320 C14, 10А, 250V, разборная, прямая
LAN-IEC-320-C13/90	Вилка IEC 60320 C13, 10А, 250V, разборная, угловая
LAN-IEC-320-C14/90 	Вилка IEC 60320 C14, 10А, 250V, разборная, угловая

EAC

 LANMASTER



Подробнее на сайте [www.lanmaster.ru/electric-plug](http://www.lanmaster.ru/electric-plug)

## LAN-IEC-320-C19 LAN-IEC-320-C20



## Вилка IEC 60320 C19/C20, 16A, 250V, разборная

Вилки C19 и C20 предназначены для установки на электрические кабели при их подключении к оборудованию. Разборный корпус позволяет многократно ставить и снимать вилки, без ухудшения характеристик.

Максимальное допустимое напряжение – 250 В.

Максимальный ток нагрузки – 16 А.

Цвет – черный.

Артикул	Описание
LAN-IEC-320-C19	Вилка IEC 60320 C19, 16A, 250V, разборная, прямая
LAN-IEC-320-C20	Вилка IEC 60320 C20, 16A, 250V, разборная, прямая



## LAN-IEC-309-32A1P/M LAN-IEC-309-32A1P/F



## Вилка / розетка IEC309, однофазная

Однофазная вилка и розетка IEC309 предназначены для установки на электрические кабели при их подключении к оборудованию. Разборный корпус позволяет многократно ставить и снимать вилки без ухудшения характеристик.

Максимальное допустимое напряжение – 250 В.

Максимальный ток нагрузки – 32 А.

Цвет – синий.

Артикул	Описание
LAN-IEC-309-32A1P/F	Розетка IEC 309 однофазная, 32А, 250V, разборная, синяя
LAN-IEC-309-32A1P/M	Вилка IEC 309 однофазная, 32А, 250V, разборная, синяя

EAC



Подробнее на сайте [www.lanmaster.ru/electric-plug](http://www.lanmaster.ru/electric-plug)

LANMASTER

## LAN-IEC-309-32A3P/M LAN-IEC-309-32A3P/F



## Вилка / розетка IEC 309, трехфазная

Трехфазная вилка и розетка IEC309 предназначены для установки на электрический кабель. Разборный корпус позволяет удобно провести монтаж изделия на кабель. Разъем фиксируется на кабеле при помощи цангового зажима, обеспечивающего надежное крепление и герметичность корпуса.

Максимальное допустимое напряжение – 415 В.

Максимальный ток нагрузки – 32 А.

Цвет – красный.

Артикул	Описание
LAN-IEC-309-32A3P/F	Розетка IEC 309 трехфазная, 32А, 380V, разборная, красная
LAN-IEC-309-32A3P/M	Вилка IEC 309 трехфазная, 32А, 380V, разборная, красная



## LAN-PP9F/20-16A.2.5 LAN-PP9M/19-16A.2.5



## Шнур электрический силовой IEC309-C19/C20

Шнур электрический силовой предназначен для подключения электрооборудования с разъемами C19 и C20 к однофазным промышленным розеткам IEC309. Шнур изготовлен из многожильного провода ПВС, сечением  $3 \times 2.5 \text{ мм}^2$ .

Максимальное допустимое напряжение – 250 В.

Максимальный ток нагрузки – 16 А.

Артикул	Описание
LAN-PP9F/20-16A.2.5	Шнур питания C20-I309 Female, $3 \times 2.5$ , 220 В, 16 А, 2.5 метра
LAN-PP9M/19-16A.2.5	Шнур питания C19-I309 Male, $3 \times 2.5$ , 220 В, 16 А, 2.5 метра

ERC



Подробнее на сайте [www.lanmaster.ru/electric-cord](http://www.lanmaster.ru/electric-cord)

## LAN-PP13/14-x.x-yy

## Шнур питания С13-С14

**Hit**



Шнур электрический силовой предназначен для подключения электрооборудования к сети переменного тока до 250В. Шнур изготовлен из многожильного провода ПВС, сечением 3х0.75 мм<sup>2</sup>. Вилки и оболочка шнура изготовлены из неподдерживающего горения ПВХ.

Артикул	Описание
LAN-PP13/14-x.x-yy	Шнур питания С13-С14, 3х0.75, 220В, 10А
*х.х – длина шнура питания: 0.5, 1.0, 1.5, 1.8, 2.0, 3.0, 5.0, 7.0, 10.0 м	
**yy - цвет шнура питания: черный (BK), белый (WH), синий (BL), красный (RD)	



## LAN-PP13L/14-x.x-yу



## Шнур питания с блокировкой С13-С14

Шнур электрический силовой предназначен для подключения электрооборудования к сети переменного тока до 250В. Шнур изготовлен из многожильного провода ПВС, сечением 3x0.75 мм<sup>2</sup>. Вилки и оболочка шнура изготовлены из неподдерживающего горения ПВХ.

Особенностью этого шнура питания является то, что штекер С13 оснащен механизмом фиксации для защиты от случайного отключения от сети.

Артикул	Описание
LAN-PP13L/14-x.x-ВК *x.x – длина шнура питания: 0,5, 1,0, 1,5, 1,8, 2,0, 3,0, 5,0 м	Шнур питания с блокировкой С13-С14, 3x0.75, 220В, 10А, черный

ЕАС



Подробнее на сайте [www.lanmaster.ru/electric-cord](http://www.lanmaster.ru/electric-cord)

 LANMASTER



## LAN-PP13/SH-x.x-yy LAN-PP13/SHA-x.x-yy

**Hit**



## Шнур питания C13-Schuko

Шнур электрический силовой предназначен для подключения электрооборудования к сети переменного тока до 250В. Шнур изготовлен из многожильного провода ПВС, сечением 3x0.75 мм<sup>2</sup>. Вилки и оболочка шнура изготовлены из неподдерживающего горения ПВХ. Выпускают шнуры с прямыми и угловыми вилками Schuko.

Артикул	Описание
LAN-PP13/SH-x.x-yy	Шнур питания C13-Schuko прямая, 3x0.75, 220В, 10А, черный
LAN-PP13/SHA-x.x-yy 	Шнур питания C13-Schuko угловая, 3x0.75, 220В, 10А

\*x.x – длина шнура питания: 0.5, 1.0, 1.5, 1.8, 2.0, 3.0, 5.0, 7.0, 10.0 м  
 \*\*yy - цвет шнура питания: черный (BK), белый (WH), синий (BL), красный (RD)

**EAC**



Подробнее на сайте [www.lanmaster.ru/electric-cord](http://www.lanmaster.ru/electric-cord)

**LAN-PP13L/SH-x.x-BK****NEW****Шнур питания с блокировкой C13-Schuko**

Шнур электрический силовой предназначен для подключения электрооборудования к сети переменного тока до 250В. Шнур изготовлен из многожильного провода ПВС, сечением 3x0.75 мм<sup>2</sup>. Вилки и оболочка шнура изготовлены из неподдерживающего горения ПВХ.

Особенностью этого шнура питания является то, что штекер C13 оснащен механизмом фиксации для защиты от случайного отключения от сети.

Артикул	Описание
LAN-PP13L/SH-x.x-BK *x.x – длина шнура питания: 0.5, 1.0, 1.5, 1.8, 2.0, 3.0, 5.0 м	Шнур питания с блокировкой C13-Schuko, 3x0.75, 220В, 10А, черный

**ERC**

Подробнее на сайте [www.lanmaster.ru/electric-cord](http://www.lanmaster.ru/electric-cord)

**LANMASTER**

## LAN-PP13/20-x.x-BK



## Шнур питания С13-С20

Шнур электрический силовой предназначен для подключения электрооборудования к сети переменного тока до 250В. Шнур изготовлен из многожильного провода ПВС, сечением 3x0.75 мм<sup>2</sup>. Вилки и оболочка шнура изготовлены из не поддерживающего горения ПВХ.

### Артикул

LAN-PP13/20-x.x-BK

\*x.x – длина шнура питания: 0.5, 1.0, 2.0, 3.0, 5.0 м

### Описание

Шнур питания С13-С20, 3x0.75, 220В, 10А, черный



LAN-PP19/14-х.х-ВК



### Шнур питания С19-С14

Шнур электрический силовой предназначен для подключения электрооборудования к сети переменного тока до 250В. Шнур изготовлен из многожильного провода ПВС, сечением 3х0.75 мм<sup>2</sup>. Вилки и оболочка шнура изготовлены из неподдерживающего горения ПВХ.

Артикул	Описание
LAN-PP19/14-х.х-ВК	Шнур питания С19-С14, 3х0.75, 220В, 10А, черный
*х.х – длина шнура питания: 0.5, 1.0, 1.5, 1.8, 2.0, 3.0, 10.0 м	

EAC



Подробнее на сайте [www.lanmaster.ru/electric-cord](http://www.lanmaster.ru/electric-cord)

**LANMASTER**

## LAN-PP19/20-х.х-ВК

## Шнур питания С19-С20



Шнур электрический силовой предназначен для подключения электрооборудования к сети переменного тока до 250В. Шнур изготовлен из многожильного провода ПВС, сечением 3х1.5 мм<sup>2</sup>. Вилки и оболочка шнура изготовлены из не поддерживающего горения ПВХ.

Артикул	Описание
LAN-PP19/20-х.х-ВК *х.х – длина шнура питания: 0,5, 1,0, 2,0, 3,0, 5,0 м	Шнур питания С19-С20, 3х1.5, 220 В, 16 А, черный



**LAN-PP19L/20-x.x-BK****NEW****Шнур питания с блокировкой  
C19-C20**

Шнур электрический силовой предназначен для подключения электрооборудования к сети переменного тока до 250В. Шнур изготовлен из многожильного провода ПВС, сечением 3х1.5 мм<sup>2</sup>. Вилки и оболочка шнура изготовлены из неподдерживающего горения ПВХ.

Особенностью этого шнура питания является то, что штекер C19 оснащен механизмом фиксации для защиты от случайного отключения от сети.

Артикул	Описание
LAN-PP19L/20-x.x-BK *x.x – длина шнура питания: 0.5, 1.0, 2.0, 3.0, 5.0 м	Шнур питания с блокировкой C19-C20, 3х1.5, 220 В, 16 А, черный

**EAC**

Подробнее на сайте [www.lanmaster.ru/electric-cord](http://www.lanmaster.ru/electric-cord)

**LANMASTER**

## LAN-PP19/SH-x.x-BK LAN-PP19/SHA-x.x-BK

## Шнур питания C19-Schuko



Шнур электрический силовой предназначен для подключения электрооборудования к сети переменного тока до 250В. Шнур изготовлен из многожильного провода ПВС, сечением 3х1.5 мм<sup>2</sup>. Вилки и оболочка шнура изготовлены из не поддерживающего горения ПВХ. Выпускают шнуры с прямыми и угловыми вилками Schuko.

Артикул	Описание
LAN-PP19/SH-x.x-BK	Шнур питания C19-Schuko прямая, 3х1.5, 220 В, 16 А
LAN-PP19/SHA-x.x-BK 	Шнур питания C19-Schuko угловая, 3х1.5, 220 В, 16 А
*x.x – длина шнура питания: 0.5, 1.0, 2.0, 3.0, 5.0 м	



**LAN-PP19L/SH-x.x-BK****NEW****Шнур питания с блокировкой C19-Schuko**

Шнур электрический силовой предназначен для подключения электрооборудования к сети переменного тока до 250В. Шнур изготовлен из многожильного провода ПВС, сечением 3х1.5 мм<sup>2</sup>. Вилки и оболочка шнура изготовлены из неподдерживающего горения ПВХ.

Особенностью этого шнура питания является то, что штекер C19 оснащен механизмом фиксации для защиты от случайного отключения от сети.

Артикул	Описание
LAN-PP19L/SH-x.x-BK *х.х – длина шнура питания: 0.5, 1.0, 2.0, 3.0, 5.0 м	Шнур питания с блокировкой C19-Schuko прямая, 3х1.5, 220 В, 16 А

**EAC**

Подробнее на сайте [www.lanmaster.ru/electric-cord](http://www.lanmaster.ru/electric-cord)

**LANMASTER**



**LAN-PPS/SH-x.x-BK**



**Удлинитель, вилка Schuko - розетка Schuko**



Шнур электрический силовой может использоваться в качестве удлинителя.  
Изготовлен из многожильного провода ПВС, сечением 3 x 1,5 мм<sup>2</sup>. Разъемы и оболочка шнура изготовлены из не поддерживающего горения ПВХ.

Артикул	Описание
LAN-PPS/SH-x.x-BK *x.x – длина шнура питания: 3,0, 5,0, 7,0, 10,0 м	Удлинитель, вилка Schuko прямая - розетка Schuko, 3x1.5, 220В, 16А



Подробнее на сайте [www.lanmaster.ru/electric-cord](http://www.lanmaster.ru/electric-cord)

## LAN-PPS/14-0.2-BK LAN-PPS/14-BK



## Переходной шнур/адаптер С14 – розетка Schuko

Переходные шнуры и адаптеры используются для подключения вилок Schuko в розетки С13. Адаптеры удобно использовать для единичного подключения к розетке, т.к. внешняя часть адаптера будет закрывать соседние розетки С13. В случае необходимости произвести подключение нескольких шнуров с вилкой Schuko, следует использовать переходные шнуры. Шнуры и адаптеры изготовлены из не поддерживающего горения ПВХ.

Артикул	Описание
LAN-PPS/14-0.2-BK	Шнур переходной, вилка С14 - розетка Schuko, 3x0.75, 220В, 10А, черный, 0.2 м.
LAN-PPS/14-BK	Адаптер переходной, розетка Schuko - вилка С14, 220В, 10А, черный

**EAC**



Подробнее на сайте [www.lanmaster.ru/electric-cord](http://www.lanmaster.ru/electric-cord)

**LANMASTER**

**LAN-PPS/20-0.2-BK**  
**LAN-PPS/20-BK**



**Переходной шнур/адаптер  
 C20 – розетка Schuko**

Переходные шнуры и адаптеры используются для подключения вилок Schuko в розетки C19. Адаптеры удобно использовать для единичного подключения к розетке, т.к. внешняя часть адаптера будет закрывать соседние розетки C19. В случае необходимости произвести подключение нескольких шнуров с вилкой Schuko, следует использовать переходные шнуры. Шнуры и адаптеры изготовлены из не поддерживающего горения ПВХ.

Артикул	Описание
LAN-PPS/20-0.2-BK	Шнур переходной, вилка C20 - розетка Schuko, 3x0.75, 220В, 10А, черный, 0.2 м
LAN-PPS/20-BK	Адаптер переходной, розетка Schuko - вилка C20, 220В, 10А, черный



## LAN-FF-0.75-BK LAN-FF-1.50-BK



### Фильтр ферритовый на шнур питания

Ферритовый фильтр предназначен для установки на шнур питания с целью уменьшения помех, создаваемых шнуром питания. Фильтр рекомендуется устанавливать на расстоянии примерно 3 см от вилки шнура питания. Фиксация фильтра осуществляется при помощи защелки. Выпускаются фильтры разного размера, под шнуры питания различного сечения.

Артикул	Описание
LAN-FF-0.75-BK	Фильтр ферритовый на шнур питания 3x0.75 мм <sup>2</sup> с защелкой, черный
LAN-FF-1.50-BK	Фильтр ферритовый на шнур питания 3x1.5 мм <sup>2</sup> с защелкой, черный

EAC



Подробнее на сайте [www.lanmaster.ru/electric-cord](http://www.lanmaster.ru/electric-cord)

**LANMASTER**

## LAN-PPxx-POE/Ay



## POE-панель RJ-45, 19"

Панель POE (Power Over Ethernet) предназначена для передачи сигнала питания к активному оборудованию с функцией поддержки POE, либо к пассивным адаптерам POE (PD) по парам 4/5 (+) и 7/8 (-). POE панель является инжектором (PSE) и должна быть установлена между активным оборудованием и патч-панелью с горизонтальными кабелями. Коммутация осуществляется с помощью стандартных патч-кордов RJ-45.

Артикул	Описание
LAN-PP12-POE/A1	Панель POE 19", 12 портов, с одним блоком питания 48V, 120W
LAN-PP16-POE/A2	Панель POE 19", 16 портов, с двумя блоками питания 48V, 120W
LAN-PP24-POE/A2	Панель POE 19", 24 порта, с двумя блоками питания 48V, 120W
LAN-POE-PWR-AD	Блок питания для панелей POE, 48V, 2.5A

19" EAC



Подробнее на сайте [www.lanmaster.ru/poe](http://www.lanmaster.ru/poe)

**LAN-PP-POE-CMB****Полка под блоки питания для POE-панелей**

Полка предназначена для использования с POE-панелями (LAN-PP12-POE/A1, LAN-PP16-POE/A2 и LAN-PP24-POE/A2) для удобства размещения блока питания.

Полка монтируется с задней стороны POE-панели и позволяет разместить два блока питания. Края полки имеют ограничительный загиб, препятствующий соскальзыванию блоков. При необходимости, блоки можно дополнительно зафиксировать при помощи стяжек.

Артикул	Описание
LAN-PP-POE-CMB	Задняя полка под блоки питания для POE-панелей

19" EAC



Подробнее на сайте [www.lanmaster.ru/poe](http://www.lanmaster.ru/poe)

## Схема коммутации PoE-панелей

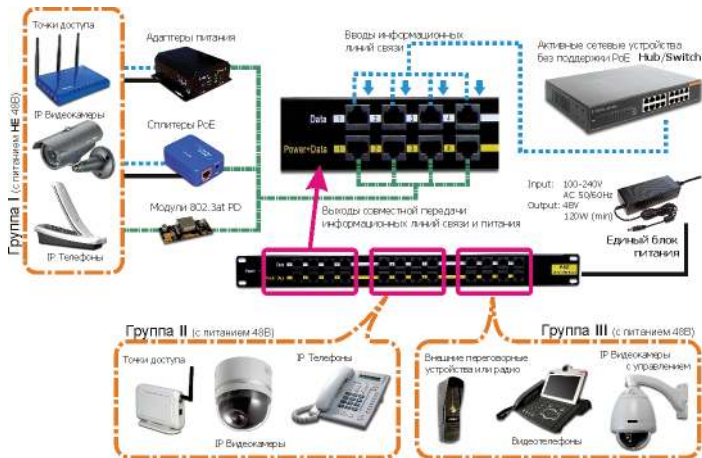

Подробнее на сайте [www.lanmaster.ru/poe](http://www.lanmaster.ru/poe)

## LAN-POE-KIT-2.1

## Пассивный комплект POE



Комплект пассивных адаптеров POE предназначен для передачи сигнала питания к активному оборудованию по парам 4/5 (+) и 7/8 (-). Комплект состоит из двух адаптеров: инжектора (PSE), устанавливаемого после активного оборудования, и сплиттера (PD), устанавливаемого перед подключаемым устройством. Адаптеры имеют разъем 2.1 мм, совместимый с большинством имеющихся на рынке блоков питания.

### Артикул

LAN-POE-KIT-2.1

### Описание

Пассивный комплект POE (PSE+PD), разъем питания 2.1 мм

EAC



Подробнее на сайте [www.lanmaster.ru/poe](http://www.lanmaster.ru/poe)

LANMASTER



## Схема коммутации комплекта PoE

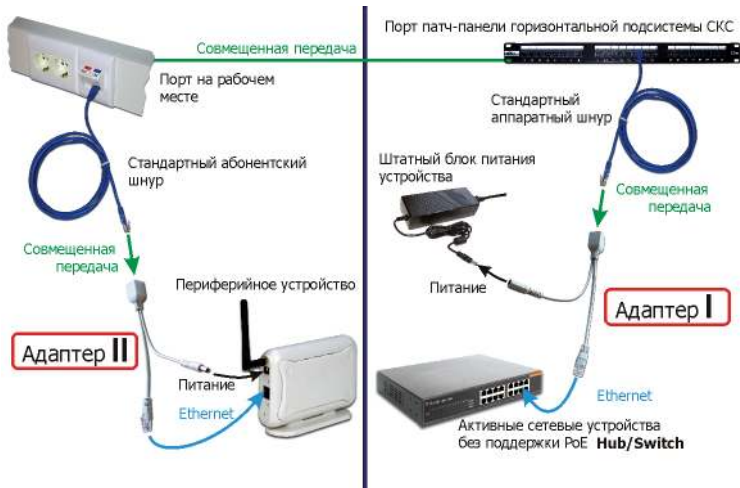

Подробнее на сайте [www.lanmaster.ru/poe](http://www.lanmaster.ru/poe)

## LAN-SIP-23HDMI/xx-WH



## Конвертор RJ45-HDMI формата Mosaic

Вставки с преобразователями интерфейсов RJ45-HDMI позволяют передавать видео-сигнал по имеющейся кабельной сети на расстояние до 50 метров по двум витопарным кабелям категории 5е.

Вставка имеет размер 45x45 мм под французский стандарт Mosaic. Каждая вставка идет в комплекте с блоком питания с функцией USB-зарядки, имеющим размер 22.5x45 мм.

Артикул	Описание
LAN-SIP-23HDMI/TX-WH	Конвертор RJ45-HDMI, передатчик + б/п, Mosaic, 45x45 мм + 22.5x45 мм, белый
LAN-SIP-23HDMI/RX-WH	Конвертор RJ45-HDMI, приемник + б/п,, Mosaic, 45x45 мм + 22.5x45 мм, белый

EAC



Подробнее на сайте [www.lanmaster.ru/converter](http://www.lanmaster.ru/converter)

LANMASTER

## LAN-SIP-23VGA/xx-WH

## Конвертор RJ45-HDMI формата Mosaic



Вставки с преобразователями интерфейсов RJ45-VGA позволяют передавать видео-сигнал по имеющейся кабельной сети на расстояние до 80 метров по одному витопарному кабелю категории 5е. Вставка имеет размер 45x45 мм под французский стандарт Mosaic. Блок питания с функцией USB-зарядки, имеющим размер 22.5x45 мм, поставляется отдельно и используется только с одной выставкой (передатчиком или приемником).

Артикул	Описание
LAN-SIP-23VGA/TX-WH	Конвертор RJ45-VGA, передатчик, без б/п, формата Mosaic, 45x45 мм, белый
LAN-SIP-23VGA/RX-WH	Конвертор RJ45-VGA, приемник, без б/п, формата Mosaic, 45x45 мм, белый
LAN-SIP-23VGA/VP-WH	Блок питания для конвертора RJ45-VGA, Mosaic, 22.5x45 мм, вертикальный, белый



## LAN-RJ45/xx-RX LAN-RJ45/xx-TX

## Конвертор RJ45-VGA



Конвертор (преобразователь) интерфейса используются для удаленного подключения аудио-видео устройств с помощью витой пары и передачи изображения и звука на расстояние до 100 метров. Конвертор состоит из приемника и передатчика, подключаемых с двух концов кабельной линии.

Артикул	Описание
LAN-RJ45/AV-RX	Конвертор RJ45-AV, приемник
LAN-RJ45/AV-TX	Конвертор RJ45-AV, передатчик
LAN-RJ45/HDTV-RX	Конвертор RJ45-YPbPr, приемник
LAN-RJ45/HDTV-TX	Конвертор RJ45-YPbPr, передатчик
LAN-RJ45/VGA-RX	Конвертор RJ45-VGA, приемник
LAN-RJ45/VGA-TX	Конвертор RJ45-VGA, приемник



Подробнее на сайте [www.lanmaster.ru/converter](http://www.lanmaster.ru/converter)

## Схема подключения конвертора RJ45-VGA



Подробнее на сайте [www.lanmaster.ru/converter](http://www.lanmaster.ru/converter)

**NM-EL45x45-xx****Электрический модуль,  
250V/16A, 45x45**

Электрические модули используются для комплектации электрических розеток, устанавливаемых в короб, на стену и в стену.

Модули имеют стандартный размер Mosaic 45x45, благодаря чему могут использоваться как в розетках LANMASTER, так и в розетках других производителей.

Предназначены для подключения электрических приемников бытового и промышленного назначения с номинальными токами до 16 А и напряжением до 250 В к электрической сети переменного тока частотой 50 Гц.

Контакты штепсельной розетки с лицевой стороны защищены от прикосновения с помощью шторок. Имеется заземляющий контакт ЕВРО стандарта. Материал модуля не поддерживает горение.



Подробнее на сайте [www.lanmaster.ru/electric-module](http://www.lanmaster.ru/electric-module)

Модуль имеет разборную конструкцию и состоит из двух частей: механизма основания и лицевой панели, выпускаемой в различных цветах. Возможна поставка модуля, как в собранном виде, так и в виде отдельных компонентов.

Габаритные размеры (ГхШхВ) – 40 мм х 45 мм х 45 мм.

Артикул	Описание
NM-EL45x45-00	Механизм электрической розетки 45x45, 2К+3, 16А, без лицевой панели
NM-EL45x45/T-RD	Лицевая панель электрической розетки 45x45, красная
NM-EL45x45/T-OR	Лицевая панель электрической розетки 45x45, оранжевая
NM-EL45x45-WH	Розетка электрическая 45x45, 2К+3, 16А, со шторками, белая



Подробнее на сайте [www.lanmaster.ru/electric-module](http://www.lanmaster.ru/electric-module)

## LAN-SIP-23IEC-C13 LAN-SIP-23IEC-C13L



### Вставка 45x45 с электрическим разъемом C13

Вставки предназначены для организации точки подключения электрических приборов, оборудованных шнуром питания с вилкой C14. Вставка с блокировкой позволяет исключить произвольное извлечение разъема.

Модуль имеет размер 45x45 мм под французский стандарт Mosaic и может применяться для комплектации розеток, а также рабочих мест в миниколоннах, напольных лючках и настенных боксах.

Коммутируемое напряжение – 250 В, 50 Гц.  
Ток – 10 А.

Артикул	Описание
LAN-SIP-23IEC-C13	Гнездо IEC 60320 C13, 10А, 250V, формата Mosaic, 45x45 мм
LAN-SIP-23IEC-C13L	Гнездо IEC 60320 C13 с блокировкой, 10А, 250V, формата Mosaic, 45x45 мм

ERC



Подробнее на сайте [www.lanmaster.ru/electric-module](http://www.lanmaster.ru/electric-module)

LANMASTER



## LAN-SIP-23IEC-C19



### Вставка 45x45 с электрическим разъемом C19

Вставки предназначены для организации точки подключения электрических приборов, оборудованных шнуром питания с вилкой C20. Модуль имеет размер 45x45 мм под французский стандарт Mosaic и может применяться для комплектации розеток, а также рабочих мест в миниколоннах, напольных лючках и настенных боксах.

Коммутируемое напряжение – 250 В, 50 Гц.  
Ток – 16 А.

Артикул	Описание
LAN-SIP-23IEC-C19	Гнездо IEC 60320 C19, 16А, 250V, формата Mosaic, 45x45 мм



## LAN-EZ45x22-1xUSB-WH LAN-EZ45x22-1U/R2-WH



### Модуль USB-зарядки, 1 порт, 22.5x45 мм

Модуль USB-зарядки предназначен для использования в сети электропитания переменного тока 127–220 В для подзарядки аккумуляторов электронных устройств.

Модуль имеет размер 22,5x45 мм под французский стандарт Mosaic и может применяться для комплектации розеток, а также рабочих мест в миниколоннах, напольных лючках и настенных боксах.

Диапазон входного напряжения – 100–240 В, 50 Гц.

Выходное напряжение – 5 В. Сила тока зарядки – 1 А.

Артикул	Описание
LAN-EZ45x22-1xUSB-WH	Модуль USB-зарядки, 1 порт, с выключателем, 1А/5V, 22.5x45, белый
LAN-EZ45x22-1U/R2-WH	Модуль USB-зарядки, 1 порт, без выключателя, 1А/5V, 22.5x45, белый
LAN-EZ45x22-1UA/2.1-WH 	Модуль USB-зарядки, 1 порт USB-A, 2.1А/5V, 22.5x45, белый



Подробнее на сайте [www.lanmaster.ru/electric-module](http://www.lanmaster.ru/electric-module)

LAN-EZ45x45-2xUSB-WH  
 LAN-EZ45x45-xU/R2-WH  
 LAN-EZ45x45-2UCA/4.2-WH



**Модуль USB-зарядки,  
 2 порта, 45x45 мм**

Модуль USB-зарядки предназначен для использования в сети электропитания переменного тока 127–220 В для подзарядки аккумуляторов электронных устройств. Модуль имеет 1 либо 2 порта USB. Модуль имеет размер 45x45 мм под французский стандарт Mosaic и может применяться для комплектации розеток, а также рабочих мест в миниколоннах, напольных лючках и настенных боксах. Диапазон входного напряжения – 100–240 В, 50 Гц. Выходное напряжение – 5 В. Сила тока зарядки – 2,4 А.

Артикул	Описание
LAN-EZ45x45-2xUSB-WH	Модуль USB-зарядки, 2 порта, со шторкой, 2.4А/5V, 45x45, белый
LAN-EZ45x45-1U/R2-WH	Модуль USB-зарядки, 1 порт, без шторки, 2.1А/5V, 45x45, белый
LAN-EZ45x45-2U/R2-WH	Модуль USB-зарядки, 2 порта, без шторки, 2.1А/5V, 45x45, белый
LAN-EZ45x45-2UCA/4.2-WH 	Модуль USB-зарядки, 1 порт USB-C +1 порт USB-A, 4.2А/5V, 45x45, белый



Подробнее на сайте [www.lanmaster.ru/electric-module](http://www.lanmaster.ru/electric-module)

## Примеры типовых сборок с электрическими розетками

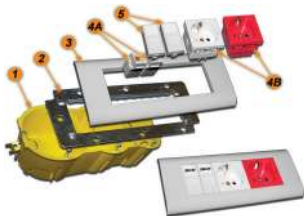

- |                      |         |
|----------------------|---------|
| 1. TWT-BX45x135-YL   | - 1 шт. |
| 2. LAN-MF45x135      | - 1 шт. |
| 3. LAN-FR45x135-WH   | - 1 шт. |
| 4A. LAN-OK45UTP5E-WH | - 2 шт. |
| 4B. NM-EL45x45-WH    | - 1 шт. |
| NM-EL45x45-RD        | - 1 шт. |
| 5. LAN-SIP-22N-WH    | - 1 шт. |

- |                    |         |
|--------------------|---------|
| 1. LAN-WB45x135-WH | - 1 шт. |
| 2. LAN-PF45x135    | - 1 шт. |
| 3. LAN-FR45x135-WH | - 1 шт. |
| 4A. TWT-OK-ST      | - 2 шт. |
| 4B. NM-EL45x45-WH  | - 2 шт. |
| 5A. LAN-SIP24R-WH  | - 1 шт. |

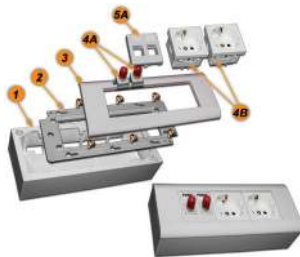

Подробнее на сайте [www.lanmaster.ru/electric-module](http://www.lanmaster.ru/electric-module)

# КАБЕЛЕНЕСУЩИЕ СИСТЕМЫ

## Проволочные лотки LANMASTER

Линейка проволочных лотков LANMASTER разработана для обеспечения быстрого и удобного монтажа, а также легкости обслуживания кабельных трасс с учетом определенных требований и специфики прокладки кабельных линий. Область применения лотков LANMASTER позволяет использовать их для прокладки магистральных линий в СКС, кабельных потоков в центрах обработки данных (ЦОД), оптических кабельных линий, кабелей систем видеонаблюдения, промышленного управления и сигнализации. Высокая нагрузочная способность проволочных лотков обеспечивает возможность прокладки силовых кабелей, в том числе непосредственно в одном лотке совместно со слаботочными кабелями.

Сетчатая конструкция лотков обеспечивает быстрый доступ, визуальный контроль, вентилирование, а также возможность чистки кабельных трасс. Широкий выбор аксессуаров позволяет реализовать различные варианты монтажа кабельных трасс с креплением к полу, стене, потолку, опорам фальшпола, верхним и боковым поверхностям телекоммуникационных шкафов и стоек.



Подробнее на сайте [www.lanmaster.ru/mesh-tray](http://www.lanmaster.ru/mesh-tray)

## Лоток проволочный

LAN-MT25xww-ddzz	LAN-MT50xww-ddzz	LAN-MT75xww-ddzz	LAN-MT100xww-ddzz	LAN-MT150xww-ddzz	LAN-MT200xww-ddzz
Лоток проволочный высотой 25 мм	Лоток проволочный высотой 50 мм	Лоток проволочный высотой 75 мм	Лоток проволочный высотой 100 мм	Лоток проволочный высотой 150 мм	Лоток проволочный высотой 200 мм
					

где:  
 ww – ширина лотка (50–900 мм);  
 dd – диаметр проволоки лотка (3.5–6.0 мм);  
 zz – покрытие (EZ – холодное гальваническое цинкование, HG – горячее гальваническое оцинкование, PC – порошковая окраска, SS – нержавеющая сталь).



Подробнее на сайте [www.lanmaster.ru/mesh-tray](http://www.lanmaster.ru/mesh-tray)

## Соединители

LAN-MT-CA	LAN-MT-CC	LAN-MT-CR100	LAN-MT-CR150	LAN-MT-CS	LAN-MT-CH	LAN-MT-CF
Фиксатор изгиба	Соединитель угловой	Соединитель угловой скругленный для лотка LAN-MT100	Соединитель угловой скругленный для лотка LAN-MT150	Соединитель безвинтовой поворотный для лотков Ф4.0-6.0 мм	Соединитель прямой винтовой	Соединитель безвинтовой прямой для лотка Ф4.5-5.5 мм
						

## Соединители

## Профили

LAN-MT-CB	LAN-MT-CDA	LAN-MT-CDB	LAN-MT-PG	LAN-MT-PM (100-900)	LAN-MT-PP (100-900)	LAN-MT-PU (100-1000)
Соединитель безвинтовой нижний для лотка Ф4.5-5.5 мм	Соединитель двойной для лотка из проволоки диаметром 3.5-5 мм	Соединитель двойной для лотка из проволоки диаметром 4.0-6.0 мм	Фиксатор профиля подвесного универсального	Профиль подвесной М-типа	Профиль подвесной перфорированный	Профиль подвесной универсальный
						



## Подвесы

LAN-MT-HA	LAN-MT-HB	LAN-MT-HC	LAN-MT-HF	LAN-MT-HH	LAN-MT-HR	LAN-MT-HS50
Площадка подвесная	Струбина монтажная	Кронштейн подвесной	Кронштейн потолочный	Крючок подвесной для лотков шириной до 300мм	Подвес для вертикального монтажа	Скоба подвесная для лотка шириной 50мм
						

## Консоли

LAN-MT-BC (300-600)	LAN-MT-BE	LAN-MT-BH (100-900)	LAN-MT-BL (100-300)	LAN-MT-BM	LAN-MT-BP (100-300)	LAN-MT-BS (100-900)
Консоль усиленная для лотка шириной 300-600 мм	Консоль торцевая	Консоль выносная для лотка шириной 100-900 мм	Консоль настенная для лотка шириной 100-300 мм	Площадка монтажная для лотка шириной до 200 мм	Консоль перфорированная для лотка шириной 100-300 мм	Консоль универсальная для лотка шириной 100-900 мм
						





Подробнее на сайте [www.lanmaster.ru/mesh-tray](http://www.lanmaster.ru/mesh-tray)

## Держатели

LAN-MT-KB (100-600)	LAN-MT-KC50	LAN-MT-KF (100-600)	LAN-MT-KO	LAN-MT-KP	LAN-MT-KR (100-600)	LAN-MT-KU100
Рама напольная двойная для лотка шириной 100-600 мм	Держатель напольный для лотка шириной 50 мм	Консоль напольная для лотка шириной 100-600 мм	Комплект крепления к опорам фальшпола 600 мм	Скоба крепежная	Рама напольная для лотка шириной 100-600 мм	Держатель напольный универсальный шириной 100 мм
						

## Кабельные фиксаторы

LAN-MT-FA6	LAN-MT-FA11	LAN-MT-FBA	LAN-MT-FP	LAN-MT-FBP	LAN-MT-FS	LAN-MT-FBS
Фиксатор кабеля Ф5-7 мм, наборный, алюминий	Фиксатор кабеля Ф9-11 мм, наборный, алюминий	Основа фиксатора кабеля, алюминий	Фиксатор кабеля силового	Основа фиксатора кабеля силового	Фиксатор кабеля наборный, пластик	Основа фиксатора кабеля, пластик
						



Подробнее на сайте [www.lanmaster.ru/mesh-tray](http://www.lanmaster.ru/mesh-tray)

## Аксессуары

LAN-MT-AB (50-600)	LAN-MT-AC	LAN-MT-AD (50-200)	LAN-MT-AT (50-900)	LAN-MT-AR	LAN-MT-AE10	LAN-MT-AE14
Крышка для лотка шириной 50-600 мм	Спуск кабельный	Перегородка разделительная для лотка MT50-MT200	Заглушка торцевая для лотка шириной 50-900 мм	Ролик кабельный	Болт заземления М10 для лотка Ф3.5-5.0 мм	Болт заземления М14 для лотка Ф5.5-6.0 мм
						

## Аксессуары

LAN-MT-AP	LAN-MT-AG	LAN-MT-AH	LAN-MT-AS	LAN-MT-AU	Инструмент	LAN-MT-TC	LAN-MT-TH
Адаптер для трубы	Колпачок защитный	Заглушка торцевая для профиля универсального	Табличка маркировочная	Соединитель для перегородки разделительной	Кусачки по металлу	Ручка монтажная для соединителя LAN-MT-CF	
							



Подробнее на сайте [www.lanmaster.ru/mesh-tray](http://www.lanmaster.ru/mesh-tray)

## Кабельные кронштейны LANMASTER

Кронштейны J – Hooks универсальное решение для прокладки кабелей внутри помещений. Использование кронштейнов дает возможность наращивать кабельные линии, гибко менять конфигурации трасс.

Кронштейны выпускаются из высококачественных материалов, выполнены в виде буквы «J», края определенным образом загнуты, что исключает возможность повреждения оболочки кабеля и обеспечивает правильный радиус изгиба.

Применяя различные варианты крепления, можно использовать кронштейны в разных условиях: монтаж к поверхности стены, при помощи струбцины к балке или швеллеру, к потолку - при помощи шпильки и тд.



Подробнее на сайте [www.lanamaster.ru/j-hook](http://www.lanamaster.ru/j-hook)

**LAN-CC-JWL-x-EZ**



## Кабельный кронштейн настенный, оцинкованный

Кронштейны могут использоваться для нестандартных условий эксплуатации и для быстрого развертывания кабельной трассы. Кронштейны J - Hooks обеспечивают правильную кабельную поддержку и удобство организации кабельных потоков различных типов кабелей.

Подходит для медножильных кабелей CAT 5 / 5e / 6 / 6A / 7, оптоволоконных кабелей, коаксиальных и тд. Закругленные края J-образных крючков исключают повреждения кабеля.

Артикул	Описание
LAN-CC-JWL-S-EZ	Кабельный кронштейн настенный, 111x35 мм, оцинкованный
LAN-CC-JWL-M-EZ	Кабельный кронштейн настенный, 123x66 мм, оцинкованный
LAN-CC-JWL-L-EZ	Кабельный кронштейн настенный, 178x102 мм, оцинкованный



Подробнее на сайте [www.lanamaster.ru/j-hook](http://www.lanamaster.ru/j-hook)

## Алюминиевые лестничные лотки

Алюминиевые лестничные лотки применяются в центрах обработки данных в качестве кабеленесущих конструкций с повышенной нагрузочной способностью. Лестничный лоток имеет красивый внешний вид, простую конструкцию, большую грузоподъемность и небольшой вес.

Материал лотка из алюминиевого сплава с поверхностной пленкой по технологии анодного окисления обладает повышенной коррозионной стойкостью, а также высокой способностью по предотвращению распространения электромагнитных помех.

### Особенности алюминиевого лестничного лотка

1. Легкость и простота установки и расширения
2. Высокая грузоподъемность, до 300 кг/м
3. Открытая система
4. Ширина кабель-канала от 200 мм до 1000 мм
5. Стандартная длина 3,0 м



Подробнее на сайте [www.lanmaster.ru/alum-tray](http://www.lanmaster.ru/alum-tray)

## Алюминиевые лестничные лотки

LAN-LTA (200-1000)	LAN-LTA-ZL	LAN-LTA- HD(200-1000)	LAN-LTA-L	LAN-LTA-CNT	
Прямая секция	Профиль продольный	Балка поперечная	Соединитель угловой	Соединитель прямой	
					
LAN-LTA-Z	LAN-LTA-U	LAN-LTA-THB	LAN-LTA-BTF	LAN-LTA-STD	LAN-LTA-WBK
Держатель подвесной	Скоба потолочная	Держатель потолочный	Скоба фиксирующая	Опора напольная	Держатель настенный
					



Подробнее на сайте [www.lanmaster.ru/alum-tray](http://www.lanmaster.ru/alum-tray)

## Стальные лестничные лотки

Стальные лестничные лотки применяются в центрах обработки данных в качестве кабеленесущих конструкций с повышенной нагрузочной способностью. Лестничный лоток имеет красивый внешний вид, простую конструкцию, большую грузоподъемность и небольшой вес.

Простая конструкция и удобство установки, позволяют широко использовать стальные лестничные лотки в разных областях: нефтяной и химической промышленности, электроэнергетике и легкой промышленности, телевидении и телекоммуникациях.

### Особенности стального лестничного лотка







1. Более низкая стоимость.
2. Легкость инсталляции.
3. Грузоподъемность до 200 кг/м.
4. Порошковая окраска в разные цвета или HDG.
5. Ширина лестницы от 200 мм до 1000 мм.
6. Стандартная длина: 2,5 м.



Подробнее на сайте [www.lanmaster.ru/steel-tray](http://www.lanmaster.ru/steel-tray)



## Стальные лестничные лотки

LAN-LTS (200-1000)	LAN-LTS-ZL	LAN-LTS-HD (200-1000)	LAN-LTS-CNT	LAN-LTS-L50	LAN-LTS-L100	LAN-LTS-BTF
Прямая секция	Профиль продольный	Балка поперечная	Соединитель прямой	Соединитель угловой, 50x50 мм	Соединитель угловой, 100x100 мм	Скоба фиксирующая
						



Подробнее на сайте [www.lanmaster.ru/steel-tray](http://www.lanmaster.ru/steel-tray)

## Лотки для оптического кабеля

Кабель-каналы (лотки) для оптического кабеля предназначены для прокладки оптических линий связи в центрах обработки данных и защиты уложенных в них волоконно-оптических кабелей. Оптический кабель-канал является идеальным решением при организации кабельных потоков магистрального оптического кабеля, оптических патч-кордов и кабельных сборок, сочетающий в себе элегантный внешний вид, легкость монтажа и обслуживания.

Прокладка кабельных каналов поверху шкафов обеспечивает более эффективное охлаждение оборудования, за счет отсутствия необходимости прокладки кабельных трасс под фальшполом, что может создавать препятствия для циркуляции воздушных потоков системы охлаждения. Грамотно спланированные и организованные кабельные потоки занимают меньше пространства, исключают беспорядок и запутанность кабелей, а также надежно предохраняют кабели от внешних повреждений.

Для производства элементов кабель-канала для оптического кабеля применяются огнезащитные материалы соответствующие GB/T2048-1996 FV-0. Материал прямых участков – ПВХ, соединительные части выполнены из высокопрочного пластика АБС.



Подробнее на сайте [www.lanmaster.ru/fiber-tray](http://www.lanmaster.ru/fiber-tray)

## Технические параметры

### 1. Материал

Прямые участки: ПВХ. Соединительные элементы: АБС.

### 2. Стандарты

JB/T 9660-1999. GB/T 2408-2008

### 3. Низкотемпературный тест

Отсутствие трещин и разрушений при воздействии температурой  $-40^{\circ}\text{C}$  в течение 16 часов.

### 4. Высокотемпературный тест

Нагрев образца до температуры  $+60^{\circ}\text{C}$  и одновременное создание бокового давления 20 Н.

Стандарт: Изменение формы не более 2 мм.

LANMASTER: Изменение формы не более 0,85 мм.

### 5. Уровень горючести

Стандарт: после 10 сек. воздействия открытым пламенем затухание через 30 сек. LANMASTER: после 10 сек. воздействия затухание через 2 сек.

### 6. Сопротивление изоляции

Стандарт: не менее 5 МΩ.

LANMASTER: не менее 100 МΩ.

При влажности 93% и температуре  $+40^{\circ}$  в течение 48 часов сопротивление изоляции не менее 100КΩ.

### 7. Высоковольтный пробой

Отсутствие пробоя при воздействии напряжении 42 кВ в течение 60 сек.

## LAN-OT100хXXX



### Прямая секция оптического лотка

Прямая секция оптического лотка выпускается в трех вариантах ширины.

Артикул	Описание
LAN-OT100x120	Прямая секция оптического лотка, 100x120 мм, 2 метра, желтая
LAN-OT100x240	Прямая секция оптического лотка, 100x240 мм, 2 метра, желтая
LAN-OT100x360	Прямая секция оптического лотка, 100x360 мм, 2 метра, желтая



Подробнее на сайте [www.lanmaster.ru/fiber-tray](http://www.lanmaster.ru/fiber-tray)

## LAN-OT100xXXX-CVR

### Крышка прямой секции оптического лотка



Крышка прямой секции оптического лотка выпускается в трех вариантах ширины.

Артикул	Описание
LAN-OT100x120-CVR	Крышка прямой секция оптического лотка, 100x120 мм, 2 метра, желтая
LAN-OT100x240-CVR	Крышка прямой секция оптического лотка, 100x240 мм, 2 метра, желтая
LAN-OT100x360-CVR	Крышка прямой секция оптического лотка, 100x360 мм, 2 метра, желтая





Подробнее на сайте [www.lanmaster.ru/fiber-tray](http://www.lanmaster.ru/fiber-tray)

## Соединители

LAN-OTxxx-EC45	LAN-OTxxx-IC45	LAN-OTxxx-ET	LAN-OTxxx-XT	LAN-OTxxx-HC90	LAN-OTxxx-CN
Изгиб 45° вниз	Изгиб 45° вверх	T-соединитель	X-соединитель	Угол плоский 90°	Соединитель
					





## Отводы

LAN-OT240-VT120	LAN-OT240-HT120	LAN-OTxxx-TS	LAN-OTxxx-RDxxx	LAN-OT120-OS	LAN-OT120-OB
Вертикальный отвод на LAN-OT120	Горизонтальный отвод на LAN-OT120	Торцевая накладка	Горизонтальный переход	Кабельный спуск малый с трубой	Кабельный спуск большой
					

\*xxx – ширина лотка в мм: 120, 240, 360

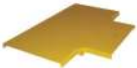
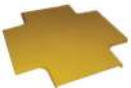

Подробнее на сайте [www.lanmaster.ru/fiber-tray](http://www.lanmaster.ru/fiber-tray)

LAN-OTxxx-EC45C	LAN-OTxxx-IC45C	LAN-OTxxx-ETC	LAN-OTxxx-XTC	LAN-OTxxx-HC90C
Крышка для изгиба 45° вниз	Крышка для изгиба 45° вверх	Крышка для T-соединителя	Крышка для X-соединителя	Крышка для горизонтального изгиба 90°
				

### Аксессуары

LAN-OTxxx-ND	LAN-OTxxx-HS	LAN-OTxxx-BAR	LAN-OTxxx-HF	LAN-OT-TUBE
Торцевая заглушка	Кронштейн	Профиль	Рама напольная	Гофротруба с разрезом, 3 м
				

\*xxx – ширина лотка в мм: 120, 240, 360



Подробнее на сайте [www.lanmaster.ru/fiber-tray](http://www.lanmaster.ru/fiber-tray)

## Элементы со встроенными соединителями

**NEW**



Соединительные элементы оптического лотка со встроенными соединителями. Использование данных элементов сокращает затраты, т.к. отпадает необходимость приобретать дополнительные соединители LAN-OTxxx-CN для каждой точки соединения аксессуара с прямой секцией лотка.

Элементы со встроенными соединителями применимы для соединения с прямыми секциями. Соединение таких аксессуаров друг с другом возможно при помощи переходной секции лотка.

Артикул	Описание
LAN-OTууу-ET/NC	T-соединитель оптического лотка, монтаж без соединителей
LAN-OTууу-HC90/NC	Горизонтальный поворот 90° оптического лотка, монтаж без соединителей
LAN-OTууу-XT/NC	X-соединитель оптического лотка, монтаж без соединителей
LAN-OT100хууу-NC	Переходная секция оптического лотка для элементов типа NC

\*ууу – ширина лотка в мм: 120, 240



Подробнее на сайте [www.lanmaster.ru/fiber-tray](http://www.lanmaster.ru/fiber-tray)



## LAN-OT-FIX-Px



### Крепежные винты и гайки для оптического лотка

Фиксация элементов оптических лотков осуществляется при помощи специальных винтов и гаек, входящих в комплект каждого соединительного элемента. Потребность в дополнительном крепеже может появиться только в каких-либо нестандартных случаях или если крепеж из комплекта был утерян.

Артикул	Описание
LAN-OT-FIX-PN	Пластиковая гайка для оптических лотков, 1 шт.
LAN-OT-FIX-PS	Пластиковый винт для оптических лотков, 1 шт.



Подробнее на сайте [www.lanmaster.ru/fiber-tray](http://www.lanmaster.ru/fiber-tray)

## LAN-MT-ROD-Mxx-3.0

### LAN-MT-NUTSET-Mxx

### LAN-MT-ANSET-Mxx



## Шпильки, анкера, гайки

Шпильки, анкера, гайки предназначены для крепления лотков к различным конструкциям зданий.

Артикул	Описание
LAN-MT-ROD-Mxx-3.0	Шпилька Мxx, 3 метра
LAN-MT-NUTSET-Mxx	Комплект гаек с насечкой Мxx, 10 шт.
LAN-MT-ANSET-Mxx	Комплект забивных анкеров Мxx60, 10 шт

\*xx – диаметр крепежа: 8 мм, 10 мм, 12 мм



Подробнее на сайте [www.lanmaster.ru/fiber-tray](http://www.lanmaster.ru/fiber-tray)

## TWT-CTxx-yy-WH

## Короб TWT, ПВХ, белый



Короба TWT применяются для быстрой и легкой настенной прокладки компьютерных, телекоммуникационных, охранных и силовых проводов и кабелей.

Короба сечением 39x18 и 60x22 выпускаются также в варианте с несъемной перегородкой, что позволяет одновременно прокладывать в этом коробе силовые и информационные кабели.

Материал – неподдерживающий горение ПВХ.

Цвет – белый.

Стандартная длина – 2 метра.

Упаковка – полиэтилен.



Подробнее на сайте [www.lanmaster.ru/trunking](http://www.lanmaster.ru/trunking)

Артикул	Описание	Размеры, мм			Метров в упаковке
		Ширина	Высота	Толщина	
TWT-CT15x10-WH	Короб 15x10	15	10	1.0	80
TWT-CT24x14-WH	Короб 24x14	24	14	1.0	40
TWT-CT39x18-WH	Короб 39x18	39	18	1.2	20
TWT-CT39x18/S-WH	Короб 39x18 с перегородкой	39	18	1.2	20
TWT-CT60x22-WH	Короб 60x22	60	22	1.4	16
TWT-CT100x27-WH	Короб 100x27	100	27	1.6	10



Подробнее на сайте [www.lanmaster.ru/trunking](http://www.lanmaster.ru/trunking)



TWT-CT39x18-FC



TWT-CT39x60-UT

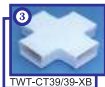

TWT-CT39x39-XB



TWT-CT39x18-CN



TWT-CT60x39-UT

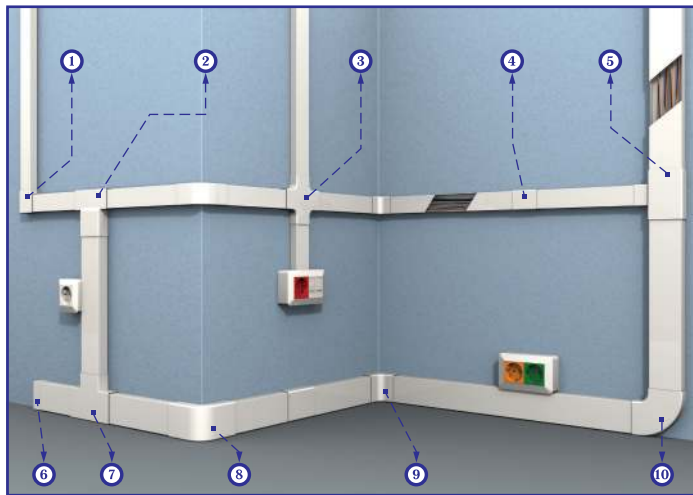

TWT-CT60x22-ND



TWT-CT60x22-ET



TWT-CT60x22-EC



TWT-CT60x22-IC









TWT-CT60x22-RC









Подробнее на сайте [www.lanmaster.ru/trunking](http://www.lanmaster.ru/trunking)

Таблица аксессуаров коробов TWT

Короб	Артикул	Плоский угол	Скругленный угол	Внутренний угол	Внешний угол	Соединитель	Заглушка торцевая	Суппорт F45xXX	Суппорт FLM45xXX
									
Короб TWT 10x15, 2 м		CT15x10	CT15x10-FC	CT15x10-IC	CT15x10-EC	CT15x10-CN	CT15x10-ND		
Короб TWT 24x14, 2 м	CT24x14	CT24x14-FC	CT24x14-RC	CT24x14-IC	CT24x14-EC	CT24x14-CN	CT24x14-ND		
Короб TWT 39x18, 2 м	CT39x18	CT39x18-FC	CT39x18-RC	CT39x18-IC	CT39x18-EC	CT39x18-CN	CT39x18-ND		
Короб TWT 60x22, 2 м	CT60x22	CT60x22-FC	CT60x22-RC	CT60x22-IC	CT60x22-EC	CT60x22-CN	CT60x22-ND		
Короб TWT 100x27, 2 м	CT100x27	CT100x27-FC	CT100x27-RC	CT100x27-IC	CT100x27-EC	CT100x27-CN	CT100x27-ND	CT100- F45x45/90	CT100- FLM45x45/90



Подробнее на сайте [www.lanmaster.ru/trunking](http://www.lanmaster.ru/trunking)

Короб	Код	T-соединитель	T-подвод	T-отвод	X-переходник	X-соединитель	X-соединитель с основанием
							
Короб TWT 10x15, 2 м	CT15x10	CT15x10-ET		CT24/15-UT			CT15/15-XB
Короб TWT 24x14, 2 м	CT24x14	CT24x14-ET	CT24/39-UT	CT24/15-UT CT39/24-UT	CT39/24-XT CT60/24-XT	CT24/24-XT	CT24/24-XB
Короб TWT 39x18, 2 м	CT39x18	CT39x18-ET	CT24/39-UT CT39/60-UT	CT39/24-UT CT60/39-UT	CT39/24-XT CT60/39-XT	CT39/39-XT	CT39/39-XB
Короб TWT 60x22, 2 м	CT60x22	CT60x22-ET	CT39/60-UT CT60/102-UT	CT60/39-UT CT102/60-UT CT104/60-UT	CT60/24-XT CT60/39-XT	CT60/60-XT	CT60/60-XB
Короб TWT 100x27, 2 м	CT100x27	CT100x27-ET	CT60/102-UT	CT102/60-UT			CT102/102-XB



Подробнее на сайте [www.lanmaster.ru/trunking](http://www.lanmaster.ru/trunking)

## LAN-CT120x50-WH LAN-CT120x50-DV-WH



### Короб 120x50 мм со съёмной перегородкой

Кабельные каналы LANMASTER применяются для настенной прокладки компьютерных, телекоммуникационных, охранных и силовых проводов и кабелей. Обеспечивают защиту кабелей от внешних механических воздействий, влияния окружающей среды, а также позволяют сохранить эстетичный вид помещения, в случае невозможности или нецелесообразности прокладки кабелей скрытым способом.

Артикул	Описание
LAN-CT120x50-WH	Короб 120x50 мм со съёмной перегородкой, 2 метра, белый
LAN-CT120x50-DV-WH	Разделительная перегородка для короба 120x50 мм, 2 метра, белая



Подробнее на сайте [www.lanmaster.ru/trunking](http://www.lanmaster.ru/trunking)



**LAN-CT120-F45x45-WH**  
**LAN-CT120-F45x90-WH**  
**LAN-CT120-FRM-FIX**



**Суппорт с рамкой для короба и комплект фиксаторов для установки**

Суппорт с рамкой предназначен для организация рабочего места. Используется для установки в короба LANMASTER 120x50 мм телекоммуникационных, телефонных, телевизионных, электрических или иных розеток французского стандарта Mosaic 45x45. Существующие модели суппортов позволяют устанавливать в короб одно (в суппорт 45x45) и двух (в суппорт 45x90) постовые розетки. Установка суппорта в короб производится при помощи фиксаторов LAN-CT120-FRM-FIX.

Артикул	Описание
LAN-CT120-F45x45-WH	Суппорт с рамкой для короба 120x50 мм, 45x45 мм, белый
LAN-CT120-F45x90-WH	Суппорт с рамкой для короба 120x50 мм, 45x90 мм, белый
LAN-CT120-FRM-FIX	Комплект фиксаторов для установки суппорта в короб 120x50 мм, 2 шт.



Подробнее на сайте [www.lanmaster.ru/trunking](http://www.lanmaster.ru/trunking)

## LAN-CT120x50-xx-WH

NEW

Соединители и аксессуары  
к коробу 120x50

Декоративные соединительные элементы для короба LANMASTER 120x50 мм предназначены для закрытия мест сопряжения секций короба при организации поворотов, а также прямого соединения секций друг с другом. Заглушки используются для закрытия торцов на краях кабельного канала.

Артикул	Описание
LAN-CT120x50-CN-WH	Соединитель короба 120x50 мм, белый
LAN-CT120x50-EC-WH	Внешний угол для короба 120x50 мм, белый
LAN-CT120x50-IC-WH	Внутренний угол для короба 120x50 мм, белый
LAN-CT120x50-HC-WH	Плоский угол для короба 120x50 мм, белый
LAN-CT120x50-ET-WH	T-соединитель для короба 120x50 мм, белый
LAN-CT120x50-ND-WH	Затрушка для короба 120x50 мм, белая



Подробнее на сайте [www.lanmaster.ru/trunking](http://www.lanmaster.ru/trunking)

# МАРКИРОВКА И КРЕПЕЖ

## LAN-MCL-xxx

**Hit**



### Маркеры для кабеля на листе А4

Удобное и экономичное решение для маркировки и идентификации кабелей, проводов, труб и т. д. Маркеры предназначены для распечатки на лазерном принтере, а также нанесения маркировки вручную: маркером, фломастером или гелиевой ручкой.

Выпускаются с разным размером поля печати и разной длиной ламинационной полосы, позволяющей использовать их на кабелях различного диаметра: до 7 мм, до 10 мм и до 19 мм.

Поставляются в виде листов формата А4, по 20 листов в пачке.



Подробнее на сайте [www.lanmaster.ru/marking](http://www.lanmaster.ru/marking)

Артикул	Описание
LAN-MCL-12x10x7	Маркер самоламинирующий, А4, 12,5x10x33, диам. 7 мм, 128 шт./л.
LAN-MCL-20x13x10	Маркер самоламинирующий, А4, 20x13x50, диам. 10 мм, 50 шт./л.
LAN-MCL-25x10x7	Маркер самоламинирующий, А4, 25x10x33, диам. 7 мм, 64 шт./л.
LAN-MCL-25x10x10	Маркер самоламинирующий, А4, 25x10x50, диам. 10 мм, 40 шт./л.
LAN-MCL-50x20x10	Маркер самоламинирующий, А4, 50x20x50, диам. 10 мм, 20 шт./л.
LAN-MCL-50x25x19	Маркер самоламинирующий, А4, 50x25x85, диам. 19 мм, 12 шт./л.



Подробнее на сайте [www.lanmaster.ru/marking](http://www.lanmaster.ru/marking)

## LAN-МСВ-ххх



### Маркеры для кабеля в блокноте

Удобное и экономичное решение для маркировки и идентификации кабелей, проводов, труб и т. д. Маркеры предназначены для нанесения маркировки вручную: маркером, фломастером или гелевой ручкой.

Выпускаются с разным размером поля печати и разной длиной ламинационной полосы, позволяющей использовать их на кабелях различного диаметра: до 9 мм, до 20 мм и до 49 мм. Поставляются в виде блокнотов по 10 листов в каждом.

Артикул	Описание
LAN-МСВ-25х15х9 	Маркер самоламинирующийся, блокнот, 25х15, диам. 9 мм, 49 шт.
LAN-МСВ-30х15х9	Маркер самоламинирующийся, блокнот, 30х15х9, диам. 9 мм, 120 шт.
LAN-МСВ-30х30х20	Маркер самоламинирующийся, блокнот, 30х30х20, диам. 20 мм, 60 шт.
LAN-МСВ-30х30х49	Маркер самоламинирующийся, блокнот, 30х30х49, диам. 49 мм, 30 шт.



Подробнее на сайте [www.lanmaster.ru/marking](http://www.lanmaster.ru/marking)

## LAN-MPL-xxx



### Маркеры для патч-панелей на листе А4

Удобное и экономичное решение для маркировки и идентификации портов патч-панелей. Маркеры предназначены для распечатки на лазерном принтере, а также нанесения маркировки вручную: маркером, фломастером или гелиевой ручкой.

Поставляются в виде листов формата А4, по 20 листов в пачке.

Артикул	Описание
LAN-MPL-87x7-WH	Маркер самоклеющийся, А4, 87x7, для патч-панелей
LAN-MPL-93x7-WH	Маркер самоклеющийся, А4, 93x7, для патч-панелей
LAN-MPL-134x7-WH	Маркер самоклеющийся, А4, 134x7, для патч-панелей
LAN-MPL-87x9-WH	Маркер самоклеющийся, А4, 87x9, для патч-панелей
LAN-MPL-93x9-WH	Маркер самоклеющийся, А4, 93x9, для патч-панелей
LAN-MPL-134x9-WH	Маркер самоклеющийся, А4, 134x9, для патч-панелей



Подробнее на сайте [www.lanmaster.ru/marking](http://www.lanmaster.ru/marking)

## LAN-MOL-xxx



### Маркеры для розеток на листе А4

Удобное и экономичное решение для маркировки и идентификации телекоммуникационных и электрических розеток. Маркеры предназначены для распечатки на лазерном принтере, а также нанесения маркировки вручную: маркером, фломастером или гелевой ручкой.

Поставляются в виде листов формата А4, по 20 листов в пачке.

Артикул	Описание
LAN-MOL-14x7-WH	Маркер самоклеющийся, А4, 14x7, на розетки, белый, 420 шт./л.
LAN-MOL-14x9-WH	Маркер самоклеющийся, А4, 14x9, на розетки, белый, 336 шт./л.
LAN-MOL-16x7-WH	Маркер самоклеющийся, А4, 16x7, на розетки, белый, 350 шт./л.
LAN-MOL-16x9-WH	Маркер самоклеющийся, А4, 16x9, на розетки, белый, 280 шт./л.
LAN-MOL-20x8-WH	Маркер самоклеющийся, А4, 20x8, на розетки, белый, 288 шт./л.
LAN-MOL-20x10-WH	Маркер самоклеющийся, А4, 20x10, на розетки, белый, 234 шт./л.



Подробнее на сайте [www.lanmaster.ru/marking](http://www.lanmaster.ru/marking)



## LAN-MCC-NUM-SET-Cxx



## Маркировочные кабельные клипсы с цифрами

Разноцветные клипсы с цифрами используются для идентификации кабелей и шнуров в процессе их прокладки и эксплуатации. Конструкция клипс допускает возможность многократной установки и снятия с кабеля. В упаковке находится 10 комплектов клипс разного цвета, с номерами от 0 до 9. Выпускаются клипсы двух размеров, в зависимости от диаметра кабеля.

Артикул	Описание
LAN-MCC-NUM-SET-C5E	Набор цветных маркировочных кабельных клипс, для кабелей диаметром до 5,5 мм
LAN-MCC-NUM-SET-C6	Набор цветных маркировочных кабельных клипс, для кабелей диаметром до 6,5 мм



Подробнее на сайте [www.lanmaster.ru/marking](http://www.lanmaster.ru/marking)

## LAN-VCM30M-xx TWT-VCM30M-xx



### Хомут-липучка в рулоне с логотипом

Применяется для создания кабельных жгутов, крепления кабелей к различным конструкциям. За счет большой площади соприкосновения не оказывает деформирующего воздействия на кабели в жгуте.

Поставляется в рулоне длиной 30 метров, с нанесенными через 100 мм логотипами LANMASTER или TWT.

Артикул	Описание
LAN-VCM30M-xx	Хомут-липучка шириной 20 мм, логотип LANMASTER, 30 м
TWT-VCM30M-xx	Хомут-липучка шириной 20 мм, логотип TWT, 30 м

\*xx – код цвета (см. часть 1 стр. 20)



Подробнее на сайте [www.lanmaster.ru/fix](http://www.lanmaster.ru/fix)

## LAN-VCMууу-хх



### Хомут-липучка

Применяются при прокладке кабелей для сбора нескольких кабелей в один жгут, а также для фиксации кабелей к кронштейнам или органайзерам. Усилие затяжки можно регулировать. При необходимости хомуты могут быть легко ослаблены или удалены. Хомуты выпускаются в нескольких цветах, что позволяет использовать их для цветовой маркировки кабельных жгутов.

Артикул	Описание
LAN-VCM125-хх	Хомут-липучка, 125 мм, 20 шт.
LAN-VCM135-хх	Хомут-липучка, 135 мм, 20 шт.
LAN-VCM180-хх	Хомут-липучка, 180 мм, 20 шт.
LAN-VCM210-хх	Хомут-липучка, 210 мм, 20 шт.
LAN-VCM310-хх	Хомут-липучка, 310 мм, 20 шт.

\*хх – код цвета (см. часть 1 стр. 20)



Подробнее на сайте [www.lanmaster.ru/fix](http://www.lanmaster.ru/fix)

TWT-CV-xxx



## Кабельная стяжка, нейлоновая

Стяжки используются при прокладке кабеля. Предназначены для крепления кабеля к органайзерам, скобам, лоткам и другому оборудованию. Изготавливаются из нейлона.

Артикул	Описание
TWT-CV-100	Кабельная стяжка, нейлоновая, 100 мм, 100 шт.
TWT-CV-150	Кабельная стяжка, нейлоновая, 150 мм, 100 шт.
TWT-CV-200	Кабельная стяжка, нейлоновая, 200 мм, 100 шт.
TWT-CV-250	Кабельная стяжка, нейлоновая, 250 мм, 100 шт.
TWT-CV-292	Кабельная стяжка, нейлоновая, 292 мм, 100 шт.
TWT-CV-300	Кабельная стяжка, нейлоновая, 300 мм, 100 шт.
TWT-CV-368	Кабельная стяжка, нейлоновая, 368 мм, 100 шт.
TWT-CV-380	Кабельная стяжка, нейлоновая, 380 мм, 100 шт.



Подробнее на сайте [www.lanmaster.ru/fix](http://www.lanmaster.ru/fix)

## TWT-CVD-xx



### Стяжка пластиковая нейлоновая с двойным замком

Стяжки используются при прокладке кабеля. Предназначены для крепления кабеля к органайзерам, скобам, лоткам и другому оборудованию. Изготавливаются из нейлона.

Артикул	Описание
TWT-CVD-180	Стяжка пластиковая нейлоновая с двойным замком 9x180 мм, белая, 100 шт.
TWT-CVD-265	Стяжка пластиковая нейлоновая с двойным замком 9x265 мм, белая, 100 шт.
TWT-CVD-360	Стяжка пластиковая нейлоновая с двойным замком 9x360 мм, белая, 100 шт.



Подробнее на сайте [www.lanmaster.ru/fix](http://www.lanmaster.ru/fix)

## TWT-CVM-xx



### Стяжка пластиковая нейлоновая с площадкой для маркировки

Стяжки используются при прокладке кабеля. Предназначены для крепления кабеля к органайзерам, скобам, лоткам и другому оборудованию. Стяжки имеют площадку для нанесения маркировки. Изготавливаются из нейлона.

Артикул	Описание
TWT-CVM-100	Стяжка пластиковая с площадкой для маркировки 2,5x100 мм, белая, 100 шт.
TWT-CVM-205	Стяжка пластиковая с площадкой для маркировки 3,6x205 мм, белая, 100 шт.



Подробнее на сайте [www.lanmaster.ru/fix](http://www.lanmaster.ru/fix)

## TWT-CV-ATMxx



### Самоклеящаяся площадка под стяжку

Площадки используются в качестве основы для стяжки при фиксации пучка проводов на плоской поверхности. Площадки крепятся к поверхности при помощи клеящего слоя, нанесенного на внутреннюю сторону площадки. Для надежности площадки могут быть дополнительно зафиксированы при помощи саморезов.

Артикул	Описание
TWT-CV-ATM20	Самоклеящаяся площадка под стяжку, 20x20 мм, белая, 100 шт.
TWT-CV-ATM25	Самоклеящаяся площадка под стяжку, 25x25 мм, белая, 100 шт.
TWT-CV-ATM30	Самоклеящаяся площадка под стяжку, 30x30 мм, белая, 100 шт.
TWT-CV-ATM40	Самоклеящаяся площадка под стяжку, 40x40 мм, белая, 100 шт.



Подробнее на сайте [www.lanmaster.ru/fix](http://www.lanmaster.ru/fix)

## TWT-CLR-xx

## Кабельная клипса



Кабельные клипсы используются для фиксации проводов и пучков кабелей при прокладке. Клипсы изготовлены из полиэтилена и имеют монтажный гвоздь, предназначенный для крепления клипсы к поверхности.

Артикул	Описание
TWT-CLR-04	Клипса кабельная круглая, диаметр 4 мм
TWT-CLR-05	Клипса кабельная круглая, диаметр 5 мм
TWT-CLR-06	Клипса кабельная круглая, диаметр 6 мм
TWT-CLR-07	Клипса кабельная круглая, диаметр 7 мм
TWT-CLR-08	Клипса кабельная круглая, диаметр 8 мм
TWT-CLR-09	Клипса кабельная круглая, диаметр 9 мм
TWT-CLR-10	Клипса кабельная круглая, диаметр 10 мм
TWT-CLR-12	Клипса кабельная круглая, диаметр 12 мм
TWT-CLR-14	Клипса кабельная круглая, диаметр 14 мм
TWT-CLR-16	Клипса кабельная круглая, диаметр 16 мм



Подробнее на сайте [www.lanmaster.ru/fix](http://www.lanmaster.ru/fix)



## LAN-SEC45-CL-SET-OR

### Комплект блокираторов коннектора RJ-45



Блокиратор коннектора RJ-45 предназначен для фиксации коннекторов RJ-45 в портах коммутационного оборудования, путем блокирования возможности нажатия на язычок коннектора. Этим исключаются возможность преднамеренного или случайного извлечения коммутационного шнура из порта коммутационной панели или оборудования. Установка и снятие блокираторов коннектора RJ-45 осуществляется при помощи специального ключа, который идет в комплекте поставки.

**Внимание:** установка блокираторов возможна только на шнуры, не имеющие защиты язычка коннектора RJ-45.

Артикул	Описание
LAN-SEC45-CL-SET-OR	Комплект блокираторов коннектора RJ-45 (6 шт.) + ключ, оранжевый



Подробнее на сайте [lanmaster.ru/install-tool](http://lanmaster.ru/install-tool)

## LAN-SEC45-PL-SET-OR



### Комплект заглушек порта RJ-45

Заглушки предназначены для защиты портов RJ-45 от несанкционированного доступа. Установленная заглушка обеспечивает невозможность подключения коммутационного шнура к порту оборудования.

Заглушка устанавливается в порт RJ-45 при помощи специального ключа, который идет в комплекте поставки.

Артикул	Описание
LAN-SEC45-PL-SET-OR	Комплект заглушек порта RJ-45 (6 шт.) + ключ, оранжевый



Подробнее на сайте [lanmaster.ru/install-tool](http://lanmaster.ru/install-tool)

# ИНСТРУМЕНТЫ

## TWT-TST-200

Тестер витой пары  
TST-200

Кабельный тестер предназначен для монтажников, занимающихся прокладкой коммуникационных кабелей.

Тестер позволяет тестировать кабели типа витая пара (UTP и STP), имеющие коннекторы RJ-45, RJ-12, RJ-11, а также коаксиальный кабель с разъемами BNC.

Тестер состоит из 2-х модулей – передатчика и приемника. Оба модуля имеют индикаторы, отображающие результаты проверки для каждого отдельного проводника кабеля. Передатчик также имеет регулятор скорости тестирования.

Тестирование выполняется для стандартов TIA-568, 10Base-T, Token Ring и AT&T 258A.

Артикул	Описание
TWT-TST-200	Тестер витой пары TST-200

EAC



Подробнее на сайте [www.lanmaster.ru/tester](http://www.lanmaster.ru/tester)

## LAN-PRO-L



### Кабельный тестер с измерением длины

Тестер LAN-PRO-L предназначен для тестирования линий связи, построенных на основе медных витопарных, телефонных и коаксиальных кабелей. Прибор отображает карту разводки, позволяя выявлять дефекты линий (перепутанные пары, обрыв и замыкание) и измерять длину каждой пары.

#### В комплект поставки входят:

- RJ45-RJ45 – для тестирования витопарных кабелей – 2 шт.
- RJ45-BNC – для тестирования коаксиальных кабелей – 2 шт.
- RJ45-крокодил, 1 пара – для тестирования отдельных пар кабеля – 2 шт.

Артикул	Описание
---------	----------

LAN-PRO-L

Кабельный тестер с измерением длины



## LAN-PRO-L/ID2-8



### Набор ответных частей к LAN-PRO-L

Дополнительные ответные части к тестерам серии LAN-PRO-L с уникальными идентификационными номерами (ID от 2 до 8) позволяют существенно ускорить процесс тестирования. Совместно с входящей в комплект тестера ответной частью с ID 1 набор позволяет тестировать и идентифицировать до 8 портов одновременно.

#### Артикул

LAN-PRO-L/ID2-8

#### Описание

Набор ответных частей к LAN-PRO-L (идентификаторы с 2 по 8)

ЕАС

 LANMASTER



Подробнее на сайте [www.lanmaster.ru/tester](http://www.lanmaster.ru/tester)

## LAN-PRO-L/TPK-N



### Кабельный тестер с измерением длины, трассировкой кабельных линий

Тестер LAN-PRO-L/TPK-N – это универсальный кабельный тестер для проверки целостности и длины витой пары и коаксиального кабеля. Идентификация кабелей с помощью генератора и индуктивного щупа.

#### Комплектация:

- Прибор - 1 шт.
- Удаленный идентификатор - 1 шт.
- Индуктивный щуп - 1 шт.
- Наушники - 1 шт.
- Комплект адаптеров - 1 шт.
- Батарея LR9 - 2 шт.
- Чехол - 1 шт.

Артикул	Описание
LAN-PRO-L/TPK-N	Кабельный тестер с измерением длины с трассировкой кабельных линий



## LAN-PRO-L/TPK-POE



### Кабельный тестер с измерением длины, трассировкой и определением POE

Тестер LAN-PRO-L/TPK-POE является универсальным прибором, который позволяет идентифицировать кабель при помощи индуктивного щупа, проверить кабель на целостность и установить его длину. Также прибор может определить стандарт POE, который обеспечивается активным сетевым оборудованием. На уровне IP протокола прибор позволяет идентифицировать порт коммутатора, сделать Ping устройства, проверить работу DHCP сервера и т.д.

Артикул	Описание
LAN-PRO-L/TPK-POE	Кабельный тестер с измерением длины с трассировкой кабельных линий и определением POE
LAN-PRO-L/TPK-POE-8R 	Кабельный тестер с измерением длины с трассировкой кабельных линий и определением POE в комплекте с 8 ответными частями

EAC



Подробнее на сайте [www.lanmaster.ru/tester](http://www.lanmaster.ru/tester)



## LAN-ТПК-xxx



### Наборы для трассировки

Набор для трассировки является комплектом, необходимым при установке и обслуживании телекоммуникационных сетей. Набор состоит из тонального генератора и индуктивного щупа и используется для:

- трассировки кабельных линий;
- проверки полярности телефонной линии;
- проверки целостности линии;
- посылки в линию тонального сигнала.

Набор может работать с различными типами проводников: витая пара, отдельный провод, коаксиальный кабель или проводник любого другого типа.

Артикул	Описание
LAN-ТПК-50	Набор для трассировки ТПК-50
LAN-ТПК-200N	Набор для трассировки ТПК-200N



## LAN-TST-POE



### Тестер POE с

### определением стандарта и мощности

Удобный прибор для проверки стандарта и мощности PoE оборудования.

Позволяет быстро определить наличие напряжения на кабеле подключения. Совместим со стандартами 802.3at/af PoE. Определяет тип источника напряжения. Подключается к разъему RJ45.

Артикул	Описание
LAN-TST-POE	Тестер POE с определением стандарта и мощности

EAC

LANMASTER



Подробнее на сайте [www.lanmaster.ru/tester](http://www.lanmaster.ru/tester)

## LAN-TST-CCTV



### Тестер для сетей видеонаблюдения

Удобный прибор для проверки работоспособности видеокамер, видеомониторов, трассировки кабелей. Тестер имеет возможность управления камерами по протоколу PTZ: фокусировка, наклон/поворот и т.д. Генерация тестового изображения позволяет проверять средства отображения видеосигнала. При помощи индуктивного щупа и удаленного идентификатора можно трассировать кабели коаксиального типа и "витая пара".

Артикул	Описание
LAN-TST-CCTV	Тестер для сетей видеонаблюдения



## LAN-PPi-CHKTOOL



### Тестер для проверки портов

Тестер предназначен для работы с панелями с индикацией:

LAN-PPi24U5E

LAN-PPi24U6

LAN-PPi24S5E

LAN-PPi24S6

При помощи данного тестера можно определять наличие подключения активного оборудования к портам патч панелей. Схему включения можно посмотреть в каталоге Часть 1 стр. 69.

Артикул	Описание
LAN-PPi-CHKTOOL	Тестер для проверки портов на панелях с индикаторами

ЕАС



Подробнее на сайте [www.lanmaster.ru/tester](http://www.lanmaster.ru/tester)

## LAN-TELESET-50

Hit



### Тестовая телефонная трубка

Тестовая телефонная трубка предназначена для тестирования аналоговых телефонных линий.

#### Основные характеристики:

- режим громкой связи;
- тональный и импульсный набор;
- хранение в памяти до 12-ти набранных номеров;
- повторный вызов последнего номера;
- использование паузы при наборе номера;
- режим беззвучной работы;
- индикация полярности линии;
- режим высокого импеданса;
- три уровня громкости сигнала.

Артикул

LAN-TELESET-50

Описание

Мини-трубка для тестирования телефонных линий

EAC



Подробнее на сайте [www.lanmaster.ru/tester](http://www.lanmaster.ru/tester)

## LAN-FT-PVL

## Визуальный дефектоскоп



Визуальный дефектоскоп используется для контроля поврежденных и дефектов в оптическом волокне. Для поиска дефектов используется сверхяркое излучение в видимом спектре (650 нм – красный цвет). Прибор имеет универсальный разъем 2,5 мм. В процессе проверки места дефектов и повреждений светятся ярким красным светом. Режим мерцания обеспечивает видимость красного сигнала даже при ярком окружающем свете.

## Артикул

LAN-FT-PVL

## Описание

Визуальный дефектоскоп

EAC

 LANMASTERПодробнее на сайте [www.lanmaster.ru/tester](http://www.lanmaster.ru/tester)

## LAN-FT-FFM



### Микроскоп для оптических коннекторов

Ручной микроскоп для контроля торцов оптических коннекторов на наличие загрязнений, пыли и царапин. Загрязнение или повреждение оптического коннектора могут значительно снизить мощность передаваемого сигнала и увеличить обратное отражение, что в свою очередь приводит к ухудшению качества передачи информации и даже к снижению срока службы активного оборудования. Прибор использует светодиодную подсветку, которая включается нажатием кнопки. Совместим с оптическими коннекторами FC, SC, ST, LC. В комплекте адаптеры для 2.5мм и 1.25мм коннекторов.

Артикул	Описание
LAN-FT-FFM	Микроскоп для проверки оптических разъемов



## LAN-LDM-70

## Лазерный дальномер



Лазерный дальномер предназначен для измерения расстояния в метрах, дюймах или футах, а также автоматического измерения площади и объема помещений. Прибор оборудован жидкокристаллическим дисплеем и имеет возможность сохранения результатов измерений.

Максимальная дальность измерения – 70 метров.

Артикул	Описание
LAN-LDM-70	Лазерный дальномер, до 70 м

EAC



Подробнее на сайте [www.lanmaster.ru/tester](http://www.lanmaster.ru/tester)



## LAN-NT-TK/FIBER



### Набор для работы с оптическим кабелем

Набор инструмента предназначен для монтажа оптического кабеля любого типа.

Инструменты, входящие в набор, позволяют производить операции по обрезке и разделке кабеля, зачистке оптических волокон, подготовке их к скалыванию и последующей терминации. В набор также входит инструмент для сборки/разборки оптических кроссов или муфт.

Для удобства хранения и транспортировки инструменты поставляются в алюминиевом кейсе с укладочной поролоновой формой. Размеры кейса (ГхШхВ) – 290 x 405 x 145 мм.

Артикул	Описание
LAN-NT-TK/FIBER	Набор инструментов для работы с оптическим кабелем



Подробнее на сайте [www.lanmaster.ru/tool-kit](http://www.lanmaster.ru/tool-kit)

## LAN-NT-TK/FIBER-2

### Набор для работы с оптическим кабелем



Набор инструмента предназначен для монтажа оптического кабеля любого типа. Инструменты, входящие в набор, позволяют производить обрезку и разделку кабеля, зачистку оптических волокон, подготовку их к скалыванию и скалывание. При помощи дефектоскопа можно идентифицировать волокна, а измерителем мощности установить потери в волокне. Для получения точных данных измерений коннекторы можно почистить при помощи чистящей кассеты или устройств очистки в проходных адаптерах. Для удобства хранения и транспортировки инструменты поставляются в алюминиевом кейсе с складочной поролоновой формой.

#### Артикул

LAN-NT-TK/FIBER-2

#### Описание

Набор инструментов для работы с оптическим кабелем



Подробнее на сайте [www.lanmaster.ru/tool-kit](http://www.lanmaster.ru/tool-kit)

## LAN-NT-TK/INST

**Hit**



### Набор инструментов инсталлятора СКС

Набор инструмента предназначен для монтажа кабеля типа витая пара на патч-панелях, розетках и кроссах. Инструменты, входящие в набор, позволяют производить операции по обрезке и зачистке кабелей, разделке кабеля на IDC-разъемах, а также обжиму коннекторов RJ-12 и RJ-45. Для удобства хранения и транспортировки инструменты поставляются в пластиковом кейсе с укладочной формой.

Артикул	Описание
LAN-NT-TK/INST	Набор инструментов инсталлятора СКС



Подробнее на сайте [www.lanmaster.ru/tool-kit](http://www.lanmaster.ru/tool-kit)

## LAN-NT-TK/CRI



### Набор для обжима витой пары и коаксиального кабеля

Профессиональный инструмент для обжима коннекторов коаксиального и витопарного кабеля с комплектом сменных губок. Обжимные клещи снабжены храповым механизмом, позволяющим увеличить точность обжатия разъемов.

Артикул	Описание
LAN-NT-TK/CRI	Набор для обжима витой пары и коаксиального кабеля



Подробнее на сайте [www.lanmaster.ru/tool-kit](http://www.lanmaster.ru/tool-kit)

## LAN-NT-TK/COAX



### Набор для работы с коаксиальным кабелем

Набор инструмента предназначен для работы с большинством коаксиальных кабелей и позволяет производить операции по обрезке и зачистке кабелей, а также обжиму коаксиальных коннекторов различных диаметров. Для удобства хранения и транспортировки инструменты поставляются в пластиковом кейсе с укладочной формой.

Артикул	Описание
LAN-NT-TK/COAX	Набор инструментов для работы с коаксиальным кабелем



Подробнее на сайте [www.lanmaster.ru/tool-kit](http://www.lanmaster.ru/tool-kit)

## LAN-NT-TK/PATCH

### Набор для изготовления патч-кордов



Набор инструмента предназначен для изготовления телефонных и компьютерных соединительных шнуров, а также монтажа кабеля типа витая пара на патч-панелях, розетках и кроссах. Инструменты, входящие в набор, позволяют производить операции по обрезке и зачистке кабелей, разделке кабеля на IDC-разъемах, а также обжиму коннекторов RJ-12 и RJ-45. Для удобства хранения и транспортировки инструменты поставляются в алюминиевом кейсе с укладочной формой.

Артикул	Описание
LAN-NT-TK/PATCH	Набор инструментов для изготовления патч-кордов



Подробнее на сайте [www.lanmaster.ru/tool-kit](http://www.lanmaster.ru/tool-kit)

## LAN-FT-CL/KIT1



### Набор для очистки оптических разъемов

Набор инструмента предназначен для чистки оптических разъемов и проходных оптических адаптеров. Для удобства хранения и транспортировки инструменты поставляются в легком матерчатом чехле-кейсе.

#### Состав набора:

- кассета для чистки оптических разъемов – 1 шт.;
- баллон со сжатым воздухом – 1 шт.;
- салфетки спиртовые – 20 шт.;
- чистящие палочки под разъемы 1,25 мм – 100 шт.;
- чистящие палочки под разъемы 2,5 мм – 100 шт.

Артикул	Описание
LAN-FT-CL/KIT1	Набор для очистки оптических разъемов, в чехле



Подробнее на сайте [www.lanmaster.ru/tool-kit](http://www.lanmaster.ru/tool-kit)

## LAN-FT-CL/KIT2

### Набор для очистки оптических разъемов



Набор инструмента предназначен для чистки оптических разъемов и проходных оптических адаптеров. Для удобства хранения и транспортировки инструменты поставляются в легком алюминиевом кейсе.

#### Состав набора:

- кассета для чистки оптических разъемов – 1 шт.;
- запасной комплект чистящей ленты для кассеты – 1 шт.;
- баллон со сжатым воздухом – 1 шт.;
- салфетки спиртовые – 10 шт.;
- чистящие палочки под разъемы 1,25 мм – 100 шт.;
- чистящие палочки под разъемы 2,5 мм – 100 шт.

Артикул	Описание
LAN-FT-CL/KIT2	Набор для очистки оптических разъемов, в кейсе



Подробнее на сайте [www.lanmaster.ru/tool-kit](http://www.lanmaster.ru/tool-kit)



## LAN-FT-CUT/KVL

## Ножницы по кевлару



Ножницы предназначены для резки кевларовых нитей, входящих в конструкцию ряда оптических кабелей, а также других полимерных волокон. Прецизионные лезвия гарантируют легкий и чистый срез, без заминания материала. Использование ножниц по кевлару для резки металлических проводов недопустимо.

Артикул	Описание
LAN-FT-CUT/KVL	Ножницы по кевлару



Подробнее на сайте [www.lanmaster.ru/optic-tool](http://www.lanmaster.ru/optic-tool)

## LAN-FT-STR/FTTH

### Инструмент для снятия изоляции кабеля FTTH



Универсальный инструмент для зачистки отводных кабелей FTTH размером 3,1x2,0 мм. Подходит для FTTH кабелей с металлическим или стеклопластиковым силовым элементом.

Артикул	Описание
LAN-FT-STR/FTTH	Инструмент для снятия изоляции оптического кабеля FTTH



Подробнее на сайте [www.lanmaster.ru/optic-tool](http://www.lanmaster.ru/optic-tool)

## LAN-FT-STR/OFC



### Инструмент для снятия изоляции оптического кабеля

Инструмент предназначен для зачистки изоляции и буферного покрытия оптического кабеля. Рельефные лезвия с вырезами под различные диаметры изоляции обеспечивают аккуратную и легкую зачистку без повреждения оптических волокон и кевларовых нитей. Оборудован регулирующим механизмом.

Артикул	Описание
LAN-FT-STR/OFC	Инструмент для снятия изоляции оптического кабеля



Подробнее на сайте [www.lanmaster.ru/optic-tool](http://www.lanmaster.ru/optic-tool)

LAN-FT-STR/DIS



## Инструмент для снятия оболочки оптического кабеля

Стриппер-прищепка предназначен для снятия изоляции кабеля диаметром от 2 до 6 мм.

В корпусе инструмента установлено два лезвия, для выполнения поперечного и продольного разреза.

Оба лезвия сменные, имеют регулировку по глубине. Лезвие для продольной резки имеет скругленную форму для удобства работы.

Артикул	Описание
LAN-FT-STR/DIS	Инструмент для снятия оболочки оптич. кабеля диаметром 2-6 мм



Подробнее на сайте [www.lanmaster.ru/optic-tool](http://www.lanmaster.ru/optic-tool)

## LAN-FT-CUTL/xxx



### Инструмент для продольной резки модулей и оболочки оптического кабеля

Инструмент имеет пазы-канавки разного диаметра. Внутри каждой канавки сверху и снизу расположены лезвия угловой формы.

Стриппер используется для продольного разрезания оболочки кабеля, защитных трубок. Для того, чтобы выполнить разрез, необходимо поместить участок кабеля в подходящую канавку, закрыть инструмент, и протянуть сквозь него кабель.

Диаметры пазов LAN-FT-CUTL/OBL: 4,5мм, 7мм, 6мм, 8мм, 11 мм

Диаметры пазов LAN-FT-CUTL/LTU: 1.5 - 1.9 мм, 2.0 - 2.4 мм, 2.5 - 2.9 мм, 3.0 - 3.3 мм.

Артикул	Описание
LAN-FT-CUTL/LTU	Инструмент для продольной резки модулей оптического кабеля
LAN-FT-CUTL/OBL	Инструмент для продольной резки оболочки оптического кабеля



Подробнее на сайте [www.lanmaster.ru/optic-tool](http://www.lanmaster.ru/optic-tool)

## LAN-FT-CL/CAS LAN-FT-CL/CAS-R



### Кассета для очистки оптических разъемов

Кассета предназначена для очистки торцов оптических коннекторов. Безворсовая чистящая лента способна быстро и эффективно удалять пыль, масло и другие загрязнения с торца коннектора. Процесс очистки не требует применения чистящих жидкостей и салфеток. Защитная металлическая шторка препятствует попаданию загрязнений на чистящую ленту. Ресурс ленты кассеты составляет более 500 циклов очистки, после чего ее требуется заменить на новую.

Артикул	Описание
LAN-FT-CL/CAS	Кассета для очистки оптических разъемов
LAN-FT-CL/CAS-R	Сменный комплект чистящей ленты для кассеты



Подробнее на сайте [www.lanmaster.ru/optic-cleaner](http://www.lanmaster.ru/optic-cleaner)

## LAN-FT-CL/CRD LAN-FT-CL/STx



### Средства для очистки оптики

Карточка предназначена для очистки любых оптических коннекторов. Каждое «окошко» карточки защищено пленкой, которая удаляется перед использованием.

Палочки предназначены для очистки адаптеров с внутренним диаметром 1,25 и 2,5 мм.

Артикул	Описание
LAN-FT-CL/CRD	Карточка для очистки оптических разъемов
LAN-FT-CL/ST1	Чистящие палочки для оптических разъемов 1.25 мм, 100 шт.
LAN-FT-CL/ST2	Чистящие палочки для оптических разъемов 2.5 мм, 100 шт.



Подробнее на сайте [www.lanmaster.ru/optic-cleaner](http://www.lanmaster.ru/optic-cleaner)

## LAN-FT-CL/MPO LAN-FT-CL/OKx



### Инструмент для очистки оптических разъемов

Нажимной инструмент для очистки оптических адаптеров и оптических коннекторов внутри адаптеров. Позволяет быстро и эффективно удалять пыль, масло и другие загрязнения с торца коннектора.

Артикул	Описание
LAN-FT-CL/MPO 	Инструмент для очистки оптических разъемов MPO
LAN-FT-CL/OK1	Инструмент для очистки оптических разъемов 1.25 мм
LAN-FT-CL/OK2	Инструмент для очистки оптических разъемов 2.5 мм



Подробнее на сайте [www.lanmaster.ru/optic-cleaner](http://www.lanmaster.ru/optic-cleaner)



## LAN-FT-CL/WP<sub>x</sub>

## Салфетки безворсовые



Салфетки предназначены для протирки оптических волокон при обезжиривании изопропиловым спиртом, для удаления гидрофобных гелей, очистки рук или иных целей. Изготовлены из безворсового нетканого материала.

Сухие салфетки упакованы по 100 штук в вакуумной упаковке.

Влажные салфетки упакованы в индивидуальные фольгированные пакетики.

Размер каждой салфетки – 100 x 100 мм.

Артикул	Описание
LAN-FT-CL/WPD	Салфетки безворсовые, сухие, 100 шт.
LAN-FT-CL/WPH	Салфетки безворсовые, спиртовые



Подробнее на сайте [www.lanmaster.ru/optic-cleaner](http://www.lanmaster.ru/optic-cleaner)

LAN-CCLP24-BL

NEW



## Кабельная гребенка на 24 кабеля

Инструмент предназначен для организации кабельных жгутов. Подходит для кабеля с внешним диаметром от 5.1 до 7.2 мм. Вмещает 24 кабеля.

Будет полезен для специалистов в области монтажа кабельных систем. Кабели вкладываются в отверстия на гребенке, перемещая ее вдоль пучка проводов, можно формировать плотный аккуратный жгут, фиксируя их вместе.

### Артикул

LAN-CCLP24-BL

### Описание

Кабельная гребенка на 24 кабеля, синяя



Подробнее на сайте [www.lanmaster.ru/install-tool](http://www.lanmaster.ru/install-tool)

## LAN-OK90-CRI



### Обжимной инструмент для кейстоунов LANMASTER

Обжимной инструмент предназначен для облегчения процесса разделки модулей типа Keystone с контактами IDC, расположенными под 90° по отношению к лицевой поверхности. Инструмент предназначен для кейстоунов LANMASTER артикулов LAN-OK45U5E/90-xx и LAN-OK45U6/90-xx.

Обжимные клещи позволяют производить процесс терминции и обрезки излишней длины проводников одновременно на всех 8 контактах модуля, за одну операцию. Процесс терминции осуществляется строго перпендикулярно к поверхности ножей, без перекосов и с одинаковым усилием для всех контактов, что повышает качество монтажа, уменьшает время операции и снижает риск получения монтажником травм при использовании ударного инструмента.

#### Артикул

LAN-OK90-CRI

#### Описание

Обжимной инструмент для кейстоунов LAN-OK45Uxx/90



Подробнее на сайте [www.lanmaster.ru/install-tool](http://www.lanmaster.ru/install-tool)

## LAN-OK-FIX



### Монтажная площадка для модулей Keystone, с инструментом для разделки кабеля

Монтажная площадка предназначена для облегчения процесса разделки кабеля витая пара на модулях типа Keystone. Площадка совместима со всеми видами модулей LANMASTER и TWT, в том числе и с экранированными модулями, а также с модулями других производителей.

Площадка позволяет монтировать модули с расположением контактов IDC под 90° и 180°. В корпусе площадки имеются шаблоны для определения длины зачистки изоляции, степени расплетения пар и раскладки проводников.

В комплекте с монтажной площадкой поставляется инструмент для зачистки и разделки кабеля. Конструкция инструмента выполнена с учетом исключения вероятности случайных порезов.

Артикул	Описание
LAN-OK-FIX	Монтажная площадка для кейстоунов, с инструментом для разделки кабеля



Подробнее на сайте [www.lanmaster.ru/install-tool](http://www.lanmaster.ru/install-tool)

## LAN-PND LAN-BLD-xxx



### Ударный инструмент для разделки контактов

Ударный инструмент предназначен для разделки кабеля на кроссах, патч-панелях и розетках. Сменные лезвия позволяют работать с оборудованием любых производителей, использующих контакты с ножами типа 110 и 66.

Ударный механизм снабжен регулировкой усилия при монтаже, что позволяет обеспечить надежное соединение провода с контактами. Для хранения дополнительного лезвия в ручке имеется специальное отделение.

Артикул	Описание
LAN-PND	Ударный инструмент для разделки контактов
LAN-BLD-110	Нож для ударного инструмента, 110-го типа
LAN-BLD-66	Нож для ударного инструмента, 66-го типа



Подробнее на сайте [www.lanmaster.ru/install-tool](http://www.lanmaster.ru/install-tool)

## TWT-PND-LSA-x



## Ударный инструмент для разделки контактов типа Krone

Ударный инструмент предназначен для разделки кабеля витая пара на кроссах, патч-панелях и розетках с контактами типа Krone (LSA).

Нож инструмента снабжен ножницами для отрезания излишка кабеля при заделке контакта, в рукоятке ножа имеются специальные крючки для извлечения кабеля из разъемов.

Артикул	Описание
TWT-PND-LSA-A	Ударный инструмент для разделки контактов LSA
TWT-PND-LSA-B	Ударный инструмент для разделки контактов LSA, укороченный
TWT-PND-LSA-C	Ударный инструмент для разделки контактов LSA, с металлической головкой



Подробнее на сайте [www.lanmaster.ru/install-tool](http://www.lanmaster.ru/install-tool)

## TWT-PND-110Px



### Ударный инструмент для забивки блоков 110-го типа

Ударный инструмент предназначен для забивки 4- и 5-парных соединительных блоков (LAN-S110C-4 и LAN-S110C-5) на 110-х кроссах.

Артикул	Описание
TWT-PND-110P4	Ударный инструмент для забивки 4-парных блоков 110-го типа
TWT-PND-110P5	Ударный инструмент для забивки 5-парных блоков 110-го типа



Подробнее на сайте [www.lanmaster.ru/install-tool](http://www.lanmaster.ru/install-tool)

## LAN-CRI-468R/EZ



## Обжимной инструмент для коннекторов типа EZ

Инструмент используется для обжима коннекторов типа EZ со сквозными отверстиями. Отличительная особенность данных коннекторов и применяемого инструмента в том, что нет необходимости выравнивать жилы перед опрессовкой коннектора, они не упираются в переднюю часть коннектора, а проходят насквозь. Благодаря встроенной гильотине, при срабатывании механизма обжима, лишняя длина проводников автоматически обрезается. В конструкции предусмотрены лезвия для обрезки и зачистки кабеля. На металлической части ручки для удобства нанесена схема раскладки проводников в соответствии со схемами T568A и T568B.

Артикул	Описание
LAN-CRI-468R/EZ	Обжимной инструмент для коннекторов типа EZ, 4P, 6P, 8P, с храповым механизмом



Подробнее на сайте [www.lanmaster.ru/install-tool](http://www.lanmaster.ru/install-tool)



## LAN-CRI-2008R LAN-CRI-500R



### Обжимной инструмент для коннекторов витопарного кабеля

Профессиональный инструмент для зачистки витопарного кабеля и обжима коннекторов RJ-11, RJ-12 и RJ-45. Обжимные клещи снабжены храповым механизмом, обеспечивающим повышенную точность обжатия разъемов.

Артикул	Описание
LAN-CRI-2008R	Обжимной инструмент 4Р, 6Р, 8Р, с храповым механизмом
LAN-CRI-500R	Обжимной инструмент 6Р, 8Р, с храповым механизмом



Подробнее на сайте [www.lanmaster.ru/install-tool](http://www.lanmaster.ru/install-tool)

## TWT-CRI-x68R



## Обжимной инструмент для коннекторов RJ-11, RJ-12 и RJ-45

Компактные и прочные универсальные обжимные инструменты изготовлены из стали и имеют небольшой вес. Инструменты снабжены храповым механизмом, имеют приспособления для обрезки и зачистки кабеля.

Поставляются два типа обжимных инструментов:

- для обжима коннекторов RJ-45, RJ-12 и RJ-11 (8P8C, 6P6C, 6P4C, 6P2C, 4P4C, 4P2C) с наборной головкой из листовой стали;
- для обжима коннекторов RJ-45 и RJ-12 (8P8C, 6P6C, 6P4C, 6P2C) с литой головкой.

Артикул	Описание
TWT-CRI-468R	Обжимной инструмент 4P, 6P, 8P, RJ11/RJ12/RJ45
TWT-CRI-568R	Обжимной инструмент 6P, 8P, RJ12/RJ45



Подробнее на сайте [www.lanmaster.ru/install-tool](http://www.lanmaster.ru/install-tool)

## LAN-STR-0.2-0.8 LAN-STR-0.8-2.6



### Инструмент для снятия изоляции

Инструмент предназначен для быстрого и точного снятия изоляции с проводников различного диаметра. Выпускаются инструменты двух типов: для проводников сечением от 20 до 30 AWG (красного цвета) и проводников сечением от 10 до 20 AWG (синего цвета).

Артикул	Описание
LAN-STR-0.2-0.8	Инструмент для снятия изоляции 0.2 – 0.8 мм (20 – 30 AWG), красный
LAN-STR-0.8-2.6	Инструмент для снятия изоляции 0.8 – 2.6 мм (10 – 20 AWG), синий



Подробнее на сайте [www.lanmaster.ru/install-tool](http://www.lanmaster.ru/install-tool)

## TWT-STR-UTP

**Инструмент  
для зачистки кабелей**

TWT-STR-UTP предназначен для снятия изоляции и обрезки витой пары, коаксиальных и плоских многожильных кабелей диаметром от 3.5 до 9 мм.

Инструмент снабжен сменными лезвиями с регулировкой глубины надреза, что позволяет снимать внешнюю изоляцию без повреждения жил и экрана.

Артикул	Описание
TWT-STR-UTP	Инструмент для зачистки кабелей



Подробнее на сайте [www.lanmaster.ru/install-tool](http://www.lanmaster.ru/install-tool)

## TWT-STR-0.2-6.0



### Инструмент для снятия изоляции

Инструмент предназначен для снятия изоляции и обрезки проводов, коаксиальных и плоских многожильных кабелей диаметром от 0.2 до 6 мм. Имеет регулятор усилия, позволяющий снимать изоляцию без повреждения жил и экрана вне зависимости от мягкости материала оболочки, а также встроенные кусачки для обрезки проводов.

Артикул	Описание
TWT-STR-0.2-6.0	Инструмент для снятия изоляции 0.2 – 6.0 мм



Подробнее на сайте [www.lanmaster.ru/install-tool](http://www.lanmaster.ru/install-tool)

## TWT-CV-TOOL



### Пистолет для кабельных стяжек

Универсальный инструмент для механической затяжки нейлоновых стяжек различной длины и толщины. Используя механический захват пистолета, можно легко осуществить затяжку с контролируемым усилием. Излишняя часть стяжки срезается встроенным ножом.

Артикул	Описание
TWT-CV-TOOL	Пистолет для кабельных стяжек



Подробнее на сайте [www.lanmaster.ru/install-tool](http://www.lanmaster.ru/install-tool)

## TWT-SLC-TOOL



### Инструмент для обжима скотчлоков

Универсальный инструмент для обжима соединителей проводов (скотчлоков) серий UY, UY2, UR и UG. Наличие встроенного ограничителя сдвливания позволяет дозировать усилие обжима, что помогает избежать недожима и пережима скотчлоков.

Артикул	Описание
TWT-SLC-TOOL	Инструмент для обжима скотчлоков



Подробнее на сайте [www.lanmaster.ru/install-tool](http://www.lanmaster.ru/install-tool)

## TWT-CLMP-CRI



### Инструмент для обжима клемм заземления

Клещи для обжима неизолированных клемм на провод сечением от 1.25 мм<sup>2</sup> до 16.0 мм<sup>2</sup>. Оборудованы храповым механизмом.

Артикул	Описание
TWT-CLMP-CRI	Инструмент для обжима клемм заземления



Подробнее на сайте [www.lanmaster.ru/install-tool](http://www.lanmaster.ru/install-tool)